



511111-66 SK

Preložené z pôvodného návodu

DE7023
DE7033

Obr. 1

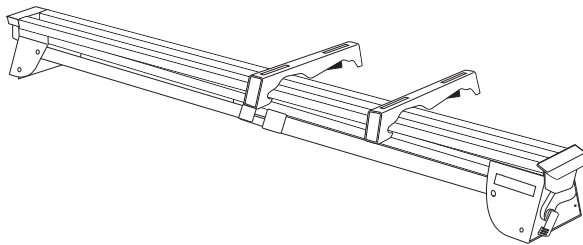
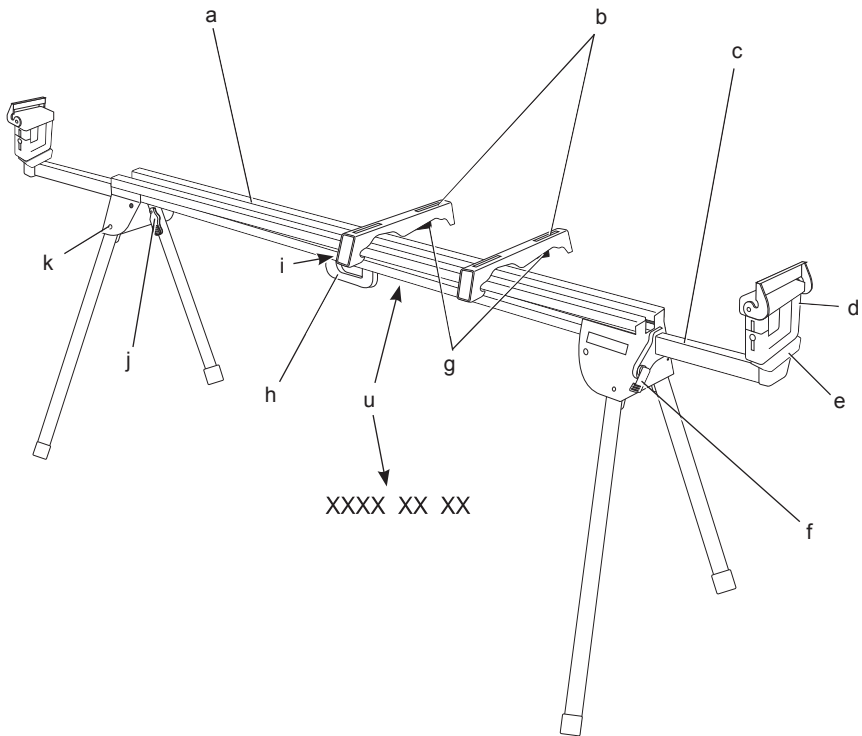

Obr. 2

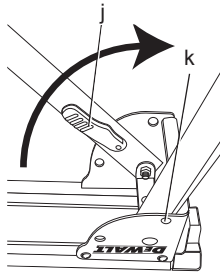

Obr. 3

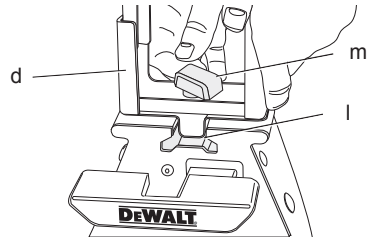

Obr. 4

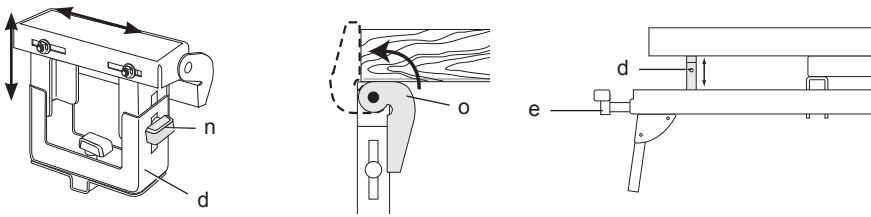

Obr. 5

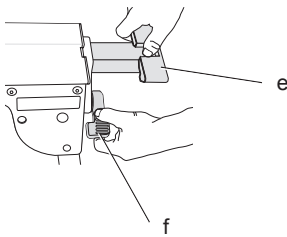

Obr. 6

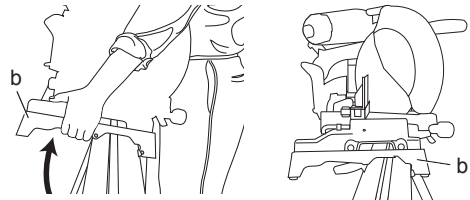

Obr. 7

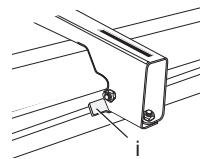

Obr. 8

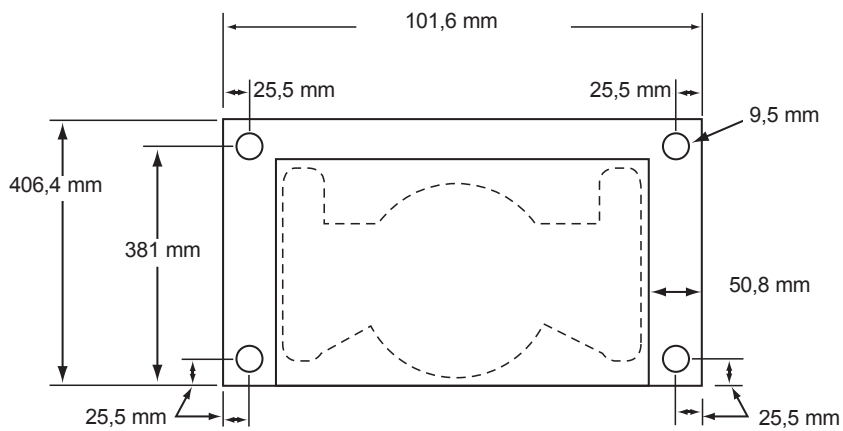

Obr. 9

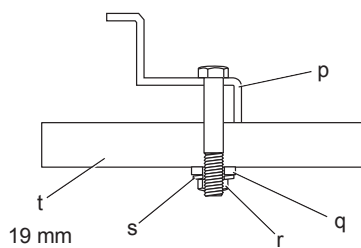

Obr. 10

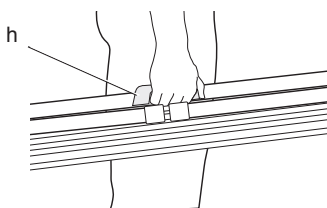

STOJAN PRE POKOSOVÚ PÍLU DE7023, DE7033

Blahoželáme Vám!

Zvolili ste si elektrické náradie značky DEWALT. Roky skúseností, dôkladný vývoj výrobkov a inovácie vytvorili zo spoločnosti DEWALT jedného z najspofahlivejších partnerov pre užívateľov profesionálneho elektrického náradia.

Technické údaje

	DE7023	DE7033
Dĺžka	mm 1765,3	1092,2
Dĺžka (s vysunutými tyčami)	mm 3835,4	2540,0
Výška	mm 810	810
Maximálna užitočná záťaž	kg 227	227
Hmotnosť	kg 16	14

Definícia: Bezpečnostné pokyny

Nižšie uvedené definície opisujú stupeň závažnosti každého označenia. Prečítajte si pozorne návod na použitie a venujte pozornosť týmto symbolom.



NEBEZPEČENSTVO: Označuje bezprostredne hroziacu rizikovú situáciu, ktorá, ak sa jej nezabráni, **povedie k spôsobeniu vážneho alebo smrteľného zranenia.**



VAROVANIE: Označuje potenciálne rizikovú situáciu, ktorá, ak sa jej nezabráni, **môže viesť k vážnemu alebo smrteľnému zraneniu.**



UPOZORNENIE: Označuje potenciálne rizikovú situáciu, ktorá, ak sa jej nezabráni, **môže viesť k ľahkému alebo stredne vážnemu zraneniu.**

POZNÁMKA: Označuje postup **nesúvisiaci so spôsobením zranenia** ktorý, ak sa mu nezabráni, **môže viesť ku škodám na majetku.**



Upozorňuje na riziko úrazu spôsobeného elektrickým prúdom.



Upozorňuje na riziko vzniku požiaru.



VAROVANIE: Z dôvodu obmedzenia rizika zranenia si prečítajte tento návod na obsluhu.

Všeobecné bezpečnostné pokyny na prácu s elektrickým náradím



VAROVANIE! Prečítajte si všetky bezpečnostné výstrahy a všetky pokyny. Nedodržanie uvedených varovaní a pokynov môže viesť k úrazu elektrickým prúdom, požiaru a vážnemu zraneniu.



VAROVANIE: Z dôvodu vlastnej bezpečnosti si pred použitím akéhokoľvek príslušenstva prečítajte návod na obsluhu pokosovej píly. Ak sa nesplní táto požiadavka, môže dôjsť k zraneniu osôb a k vážnemu poškodeniu pokosovej píly a jej príslušenstva. Pri opravách tohto náradia používajte iba originálne náhradné diely.

VŠETKY BEZPEČNOSTNÉ VAROVANIA A POKYNY USCHOVAJTE NA PRÍPADNÉ ĎALŠIE POUŽITIE.

Základné bezpečnostné pokyny pre stojany pokosových píl



VAROVANIE: Z dôvodu zníženia rizika úrazu:

- **VŽDY používajte ochranu zraku.** Všetci užívatelia a okolité osoby musia používať ochranu zraku.
- **VŽDY** pred použitím skontrolujte stabilitu stojana pokosovej píly a tiež stabilitu pripojenej pokosovej píly.
- **NEUPEVNŮJTE** k tomuto stojanu akéhokoľvek iné elektrické náradie, než je pokosová píla. Upevnenie iného elektrického náradia k tomuto stojanu môže viesť k vážnemu úrazu.
- **NEPREKRAČUJTE** maximálnu nosnosť stojana. Hlavný stredový nosník pracovného stojana je navrhnutý tak, aby bezpečne v pracovnom prostredí uniesol záťaž 227 kg. Šplhanie, sedenie alebo státie na stojane je nebezpečné.
- Starostlivo dodržujte montážne pokyny. Pripevnite pílu bezpečne ku všetkým montážnym konzolám podľa uvedených pokynov.

- **NEROBTE** úpravy stojana a nepoužívajte stojan na operácie, na ktoré nie je určený.
- **NEPOUŽÍVAJTE** stojan na nerovnom povrchu. Stojan je určený na použitie na rovnom a stabilnom povrchu.

Ostatné riziká

Napriek tomu, že sa dodržiavajú príslušné bezpečnostné predpisy a používajú sa bezpečnostné zariadenia, určité zvyškové riziká sa nemôžu vylúčiť. Tieto sú nasledujúce:

- Riziko zranení osôb ostrými hranami a privretím.

Štítky na náradí

Na náradí sú nasledujúce piktogramy:



Pred použitím si prečítajte návod na obsluhu.



Používajte ochranu zraku.

UMIESTNENIE DÁTUMOVÉHO KÓDU (OBR. 1)

Dátumový kód (u), ktorý obsahuje tiež rok výroby, je vytlačený na kryte zariadenia.

Príklad:

2010 XX XX
Rok výroby

Obsah balenia

Balenie obsahuje:

- 1 Stojan pre pokosovú pílu (DE7023 alebo DE7033)
 - 2 Upevňovacie konzoly pokosovej píly (DE7025)
 - 2 Pracovné vzpery/zarážky (DE7024)
 - 1 Vrečko s montážnymi prvkami
 - 1 Návod na obsluhu
 - 1 Výkresovú dokumentáciu
- Skontrolujte, či počas prepravy nedošlo k poškodeniu náradia, jeho častí alebo príslušenstva.
 - Pred začatím pracovných operácií venujte dostatok času dôkladnému prečítaniu a pochopeniu tohto návodu.

Popis (obr. 1)



VAROVANIE: Nikdy nevykonávajte žiadne úpravy náradia ani jeho súčastí. Mohlo by dôjsť k jeho poškodeniu alebo k zraneniu.

- a. Nosník
- b. DE7025 Montážna konzola pokosovej píly
- c. Výsuvné rameno
- d. DE7024 Pracovná vzpera/zarážka
- e. Koncový kryt výsuvného ramena
- f. Zaisťovacia páka výsuvného ramena
- g. Uvoľňovacie páky
- h. Prepravná rukoväť
- i. Poistná polohovacia spona
- j. Zaisťovacia páčka nôh
- k. Uvoľňovacie tlačidlo

POUŽITIE VÝROBKU

Váš stojan pre pokosovú pílu je určený na rozšírenie možností Vašej pokosovej píly DEWALT.

NEPOUŽÍVAJTE toto zariadenie vo vlhkom prostredí alebo na miestach s výskytom horľavých kvapalín alebo plynov.

Tieto stojany pre pokosové píly sú profesionálne výkonné zariadenia.

ZABRÁŇTE deťom, aby sa s týmto zariadením dostali do kontaktu. Ak používajú toto zariadenie neskúsené osoby, musí byť zaistený odborný dozor.

MONTÁŽ A NASTAVENIE



VAROVANIE: Vždy dodržiavajte bezpečnostné predpisy a platné nariadenia.

Príprava (obr. 2)

1. Pracovný stojan pre pokosovú pílu položte na podlahu tak, aby zložené nohy smerovali nahor.
2. Stlačte zaisťovaciu páčku nôh (j) alebo uvoľňovacie tlačidlo (k) a nohy vysuňte nahor tak, aby blokovací čap zaskočil na svoje miesto. Tento postup pre každú nohu zopakujte.
3. Stojan zdvihnite za stredový nosník a postavte ho na nohy. Stojan by mal byť stabilný a nemalo by dochádzať k jeho kývaniu.

POZNÁMKA: Uistite sa, či všetky blokovacie čapy zaskočili na miesto a nohy sú vo svojej polohe zaistené.

DE7024 Pracovná vzpera/zarážka (obr. 3, 4)

- a. Pracovná vzpera/zarážka (d) obsahuje pre upevnenie k nosníku svorku (l), ktorá tiež slúži na to, aby táto vzpera/zarážka nebola z nosníka zrazená orezávaným obrobkom. Rukoväť (m) sa môže otočením v smere chodu hodinových ručičiek zaistiť. Pokiaľ je otočená proti smeru chodu hodinových ručičiek, pracovná vzpera/zarážka je uvoľnená a môže sa tak upraviť jej poloha. Nepreťahujte; pevné utiahnutie rukoväti zarážku na určenom mieste udrží.
- b. Upravte výšku pracovnej vzpery/zarážky (d) tak, že povolíte rukoväti po oboch stranách (n) a hornú stranu nadvihnete či spustíte tak, aby bola vzhľadom k stolu píly v rovine s rovným okrajom, alebo vo vodorovnej polohe. Utiahnite rukoväti.

POZNÁMKA: Pokiaľ pri zaťažení výškovo nastaviteľná pracovná vzpera kľže dole, medza záťaže vzpery bola prekročená. Táto medza záťaže je limitovaná pevnosťou rukoväti nastavenia výšky. Nepreťahujte viac, než je sila prstov ruky.

- c. Pracovnú vzperu/zarážku (d) je možné tiež upevniť do koncového krytu výsuvného ramena (e).
- d. Dĺžkovú zarážku (o) možno tiež otočiť nahor, aby slúžila ako koncový doraz, alebo ako držiak konca dlhých obrobkov.

Dĺžkovo nastaviteľné výsuvné rameno (obr. 5)

Na predĺženie podpornej plochy otočte zaistovaciu páku výsuvného ramena (f) proti smeru chodu hodinových ručičiek tak, aby sa uvoľnilo výsuvné rameno (c). Výsuvné rameno vytiahnite von na požadovanú dĺžku. Zaistovaciu páku výsuvného ramena otočením v smere chodu hodinových ručičiek zaistíte.

Spôsob upevnenia pokosovej píly DEWALT DE7025 (obr. 6, 7)



VAROVANIE: Pred montážou pokosovej píly na stojan z dôvodu zníženia rizika spôsobenia zranenia najskôr vypnite náradie a odpojte stroj od zdroja napätia. Náhodné zapnutie môže spôsobiť úraz.



VAROVANIE: Nebezpečenstvo straty stability. Pri upevnení pokosovej píly iného výrobcu, než je DEWALT k tomuto stojanu, musíte použiť **Univerzálny spôsob upevnenia pokosovej píly.**





VAROVANIE: Z dôvodu zníženia rizika zranenia osôb sa uistite, či je pokosová píla pevne pripevnená k stojanu.



VAROVANIE: Z dôvodu vlastnej bezpečnosti si pred použitím akéhokoľvek príslušenstva prečítajte a naštudujte návod na obsluhu pokosovej píly. Ak sa nesplní táto požiadavka, môže dôjsť k zraneniu osôb a k vážnemu poškodeniu pokosovej píly a jej príslušenstva.

1. Pílu umiestnite do pracovnej polohy rezným kotúčom k sebe. Zarovnajte ju tak, aby štítok na montážnej konzole ukazoval prednú stranu.
2. Pod jednu stranu pokosovej píly vložte podložku tak, aby bola montážna päťka píly nad pracovnou plochou.
3. Montážnu konzolu (b) pridržiňte pod pílu a cez túto konzolu a pätkou píly prevlečte zo spodnej strany nosnú skrutku (nájdete ju vo vrecku s montážnymi prvkami).

POZNÁMKA: Viď **Tabuľka výberu montážnych prvkov DE7025**, kde je uvedený správny postup upevnenia pokosových píľ DEWALT. Dodržujte presne všetky pokyny, v opačnom prípade môže byť znemožnené otáčanie stola pokosovej píly.

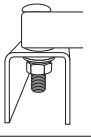
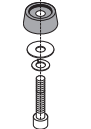
TABUĽKA VÝBERU MONTÁŽNYCH PRVKOV DE7025		
	Ľavá strana	Pravá strana
DW703	1	1
DW705	1	1
DW706	1	1
DW708	1	2
DW712	1	2
DW713	1	1
DW715	1	1
DW716	1	1
DW717	2	1
DW718	3	2
DW700	4	4
DW701 Typ 1	4	4
DW701 Typ 2	1	1
DW707 Typ 1	4	4
DW707 Typ 2	1	1
DW711 Typ 1	4	4
DW711 Typ 2	1	1
DW771	1	1
DW777	1	1
	1 = Dlhá skrutka, hlava zospodu	
	2 = Krátka skrutka, hlava zospodu	
	3 = Dlhá skrutka, hlava zhora	
	4 = Plastová podložka a malá skrutka, hlava zospodu	

- Po nasadení nosnej skrutky (nájdete ju vo vrecku s montážnymi prvkami) podľa **Tabuľky výberu montážnych prvkov DE7025** na ňu nasuňte plochú podložku, poistnú podložku a maticu. Skrutky rukou dotiahnite.
- Zopakujte tento postup i na druhej strane konzoly.

- Podložku presuňte na druhú stranu pokosovej píly tak, aby sa píla nadvihla a získali ste tak prístup k základni píly.
- Druhou konzolou a základňou píly prevlečte nosné skrutky tak, ako pred tým. Uistite sa, či sú obe konzoly vzájomne rovnobežné.
- Pílu upevníte na stojan tak, že ju pevne uchopíte a zdvihnete za uvoľňovacie páky zostavy montážnych konzolí. Tieto páky nezaisťujú pílu v jej polohe po bokoch, ale slúžia ako prostriedok upevnenia píly k stredovému nosníku.
- K nosníku pristúpte s pílou spojenou s konzolou naklonenou mierne smerom k sebe. Vypuklý predný okraj montážnej konzoly spojte s oblúkovou hranou nosníka. Jedna z konzolí musí byť spojená s poistnou polohovacou sponou (i), aby sa pri pohybe zabránilo pohybu píly do bočných strán.
- Potom, čo budú poistná polohovacia spona a predný okraj nosníka spojené, mierne sklopenie smerom dole zaisťuje bezpečné zaskočenie uvoľňovacích pák smerom k zadnej časti nosníka. Mierne pílou pokývajte, aby ste skontrolovali, či je vo svojej polohe zaistená.
- Podľa potreby polohu píly upravte tak, aby bol rezný kotúč pri polohe 0° pokosu kolmo k nosníku.
- Pevne dotiahnite štyri matice držiace pílu ku konzolám.

Univerzálny spôsob upevnenia pokosovej píly DE7025 (obr. 1, 7–9)



VAROVANIE: Pred montážou pokosovej píly na stojan z dôvodu zníženia rizika spôsobenia zranenia najskôr vypnite náradie a odpojte stroj od zdroja napätia. Náhodné zapnutie môže spôsobiť úraz.



VAROVANIE: Nebezpečenstvo straty stability. Pri upevnení pokosovej píly iného výrobcu, než je DEWALT k tomuto stojanu, musíte postupovať podľa spôsobu upevnenia pokosovej píly s pomocou preglejky, ako je popísané v nasledujúcich pokynoch.



VAROVANIE: Z dôvodu zníženia rizika zranenia osôb sa uistite, či je pokosová píla pevne pripevnená k stojanu.



VAROVANIE: Z dôvodu vlastnej bezpečnosti si pred použitím akéhokoľvek príslušenstva prečítajte

a naštudujte návod na obsluhu pokosovej píly. Ak sa nespĺní táto požiadavka, môže dôjsť k zraneniu osôb a k vážnemu poškodeniu pokosovej píly a jej príslušenstva.

POZNÁMKA: Pokiaľ nemáte pokosovú pílu DEWALT, musíte použiť na jej montáž preglejku s hrúbkou 19 mm.

Preglejka musí byť najmenej o 101,6 mm širšia, než je najširšia časť základne pokosovej píly. Preglejka musí byť zapustená najmenej tak hlboko, ako je najnižšia hĺbka základne pokosovej píly, alebo 406,4 mm, pokiaľ je základňa pokosovej píly menšia. Zaisťte, aby mala preglejka pravouhlý tvar.

1. Po stanovení rozmerov preglejky vyvrtajte 25,5 mm od ich predných rohov, 9,5 mm otvory, 355 mm od seba a 25,5 mm od bokov.

2. Na stojan umiestnite montážnu konzolu DE7025:

a. Uchopte a stlačte uvoľňovacie páky (g).

b. Vypuklý predný okraj montážnej konzole spojte s oblúkovou hranou nosníka. Jedna z konzolí musí byť spojená s poistnou polohovacou sponou (i), aby sa pri pohybe zabránilo pohybu píly do bočných strán.

3. Potom, čo budú poistná polohovacia spona a predný okraj nosníka spojené, mierne sklopenie smerom dole zaisť bezpečné zaskočenie uvoľňovacích pák smerom k zadnej časti nosníka. Uvedený postup zopakujte pre druhú montážnu konzolu v príslušnej polohe na nosníku zodpovedajúcemu rozmerom preglejky.

4. Preglejkou položte na montážnu konzolu a vyvrtané otvory zarovnajte s výrezmi v montážnych konzoliach. Vid' **Tabuľka výberu montážnych prvkov DE7025** a upevnenie preglejky k montážnym konzoliam podľa spôsobu 1 alebo 2.

5. Na dotiahnutie upevňovacích prvkov použite kľúč 13 mm.

6. Pokosová píla by mala byť upevnená k preglejke upevňovacími prvkami prevlečenými otvormi v základni píly. Veľkosť upevňovacích prvkov je daná otvormi v základni pokosovej píly. Upevňovacie prvky by mali byť v každom montážnom mieste o 31,8 mm dlhšie, než je maximálna hĺbka základne pokosovej píly.

a. Umiestnenie montážnych otvorov základne pokosovej píly preneste na preglejku.

b. Podľa rozmerov zvolených montážnych prvkov vyvrtajte do preglejky otvory.

POZNÁMKA: Na upevnenie pokosovej píly k preglejke sa musia upevňovacie prvky zakúpiť. Všetok zakúpený spojovací materiál by mal byť aspoň stupňa 5 alebo triedy 8,8.

c. Zaisťenie pokosovej píly k preglejke je ukázané na obrázku 9. Základňa píly (p), 19 mm preglejka (t), plochá podložka (q), poistná podložka (s) a matica (r).

POZNÁMKA: Zaisťte, aby bola medzi preglejkou (t) a poistnou podložkou (s) nasadená tiež plochá podložka (q).

d. Všetky montážne prvky pevne dotiahnite.

Popruh na prenášanie

Pokiaľ ste si zakúpili ako príslušenstvo k stojanu DEWALT popruh na prenášanie, na jeho upevnenie použite malý štvorcový otvor na kovovej časti.

Poistná polohovacia spona (obr. 7)

Poistná polohovacia spona (i) bráni, aby sa píla pri rezaní posúvala vľavo či vpravo. Pre presun spony vyberte zostavu píly s konzolou, povoľte skrutku v stredovej časti spony, sponu presuňte do požadovanej polohy a skrutku dotiahnite. Potom môžete v novej polohe opäť upevniť späť pílu s montážnou konzolou.

Vybratie píly

Akonáhle je pokosová píla upevnená ku konzoliam, môže sa vybrať uchopením uvoľňovacích pák, miernym vyťahnutím smerom nahor tak, aby bol vidieť nosník a potom ju možno položiť dole na pätky, ktoré chráni pred poškodením, za účelom prepravy či čistenia.

Prepravná rukoväť (obr. 10)

Rukoväť (h) slúži na prenášanie pracovného stojanu pokosovej píly na stavenisko a späť.



VAROVANIE: Na zníženie rizika úrazu sa **NEPOKÚŠAJTE** uložiť stojan s upevnenou pokosovou pílou. Mohlo by dôjsť k strate stability.

ÚDRŽBA

Vaše náradie DEWALT bolo skonštruované tak, aby pracovalo čo najdlhšie s minimálnymi nárokmi na údržbu. Riadna starostlivosť o náradie a jeho pravidelné čistenie Vám zaisťia jeho bezproblémový chod.



Čistenie



VAROVANIE: Na čistenie nekovových súčastí náradia nikdy nepoužívajte rozpúšťadlá alebo iné agresívne látky. Tieto chemikálie môžu oslabiť materiály použité v týchto častiach. Používajte iba handričku navlhčenú v mydlovom roztoku. Nikdy nedovoľte, aby sa do náradia dostala akákoľvek kvapalina. Nikdy neponárajte žiadnu časť náradia do kvapaliny.

Doplňkové príslušenstvo



VAROVANIE: Iné príslušenstvo, než je príslušenstvo ponúkané spoločnosťou DEWALT, nebolo s týmto výrobkom testované. Preto by mohlo byť použitie takéhoto príslušenstva s týmto náradím veľmi nebezpečné. Ak chcete znížiť riziko zranenia, používajte s týmto náradím iba príslušenstvo odporúčané spoločnosťou DEWALT.

Ďalšie informácie týkajúce sa príslušenstva získate u autorizovaného predajcu.

KOMPATIBILNÉ VÝROBKY

- DE7025 Montážna konzola pokosovej pily
- DE7030 Široké montážne konzoly pokosovej pily
- DE7024 Pracovná vzpera/zarážka
- DE7029 Široká pracovná vzpera/zarážka
- DE7027 Valčeková pracovná vzpera
- DE7028 Výsuvná vzpera
- DE7031 Výsuvná vzpera pre dvojitú nohu
- DE7026 Nosný popruh

Ochrana životného prostredia



Triedený odpad. Tento výrobok sa nesmie likvidovať v bežnom domovom odpade.



Ak nebudete výrobok DEWALT ďalej používať alebo ak si ho prajete nahradiť novým, nelikvidujte ho spolu s bežným komunálnym odpadom. Zaisťte likvidáciu tohto výrobku v triedenom odpade.



Triedený odpad umožňuje recykláciu a opätovné využitie použitých výrobkov a obalových materiálov. Opätovné použitie recyklovaných materiálov pomáha chrániť životné prostredie pred znečistením a znižuje spotrebu surovín.

Pri kúpe nových výrobkov Vám predajne, miestne zberne odpadov alebo recyklačné stanice poskytnú informácie o správnej likvidácii elektro odpadov z domácnosti.

Spoločnosť DEWALT poskytuje službu zberu a recyklácie výrobkov DEWALT po skončení ich prevádzkovej životnosti. Ak chcete získať výhody tejto služby, odovzdajte, prosím, Váš výrobok ktorémukoľvek autorizovanému zástupcovi servisu, ktorý náradie odoberie a zaisťí jeho recykláciu.

Miesto najbližšieho autorizovaného servisu DEWALT nájdete na príslušnej adrese uvedenej na zadnej strane tohto návodu. Zoznam autorizovaných servisov DEWALT a podrobnosti o popredajnom servise nájdete aj na internetovej adrese: www.2helpU.com.

ZÁRUKA

Spoločnosť DeWALT je presvedčená o kvalite svojich výrobkov a ponúka mimoriadnu záruku pre profesionálnych používateľov tohto náradia. Táto záruka sa ponúka v prospech zákazníka a nijako neovplyvňuje jeho zákonné záručné práva. Táto záruka platí vo všetkých členských štátoch EÚ a Európskej zóny voľného obchodu EFTA.

• 30 DNÍ ZÁRUKA VÝMENY •

Ak nie ste s výkonom Vášho náradia DeWALT celkom spokojní, môžete ho do 30 dní po kúpe vrátiť. Náradie musí byť v kompletnom stave ako pri kúpe a musí byť dodané na miesto, kde bolo kúpené, kde sa vymení alebo vráti peniaze. Náradie musí byť v uspokojivom stave a musí byť predložený doklad o jeho kúpe.

• JEDNOROČNÁ ZMLUVA NA BEZPLATNÝ SERVIS •

Ak sa musí počas 12 mesiacov po kúpe vykonať údržba alebo servis Vášho náradia DeWALT, máte nárok na jedno bezplatné vykonanie tohto úkonu. Tento úkon sa bezplatne vykoná v autorizovanom servise DeWALT. K náradiu musí byť predložený doklad o jeho kúpe. Táto oprava zahŕňa aj prácu. Tento bezplatný servis sa nevzťahuje na príslušenstvo a náhradné diely, ak nie sú tiež kryté zárukou.

• JEDNOROČNÁ PLNÁ ZÁRUKA •

Ak dôjde počas 12 mesiacov od kúpy výrobku DeWALT k poškodeniu tohto výrobku z dôvodu poruchy materiálu alebo zlého dielenského spracovania, spoločnosť DeWALT zaručuje bezplatnú výmenu všetkých poškodených častí – alebo podľa nášho uváženia – bezplatnú výmenu celého náradia, za predpokladu, že:

- Porucha nevznikla v dôsledku neodborného zaobchádzania.
- Výrobok bol vystavený bežnému použitiu a opotrebovaniu.
- Výrobok neopravovali neoprávnené osoby.
- Bol predložený doklad o kúpe;
- Bol výrobok vrátený kompletný s pôvodnými komponentmi.

Ak požadujete reklamáciu, kontaktujte predajcu, u ktorého ste výrobok kúpili alebo vyhľadajte autorizovanú servisnú organizáciu. Zoznam autorizovaných servisov DeWALT a podrobnosti o popredajnom servise nájdete aj na internetovej adrese: www.2helpU.com.

STANLEY BLACK & DECKER CZECH REPUBLIC S.R.O.

Tůrkova 5b
149 00 Praha 4
Česká Republika
Tel.: 00420 261 009 772
Fax: 00420 261 009 784
Servis: 00420 244 403 247
www.dewalt.cz
obchod@sbdinc.com

STANLEY BLACK & DECKER SLOVAKIA S.R.O.

Vysoká 2/b
811 06 Bratislava
Tel.: 00420 261 009 772
Fax: 00420 261 009 784
www.dewalt.sk
obchod@sbdinc.com

BAND SERVIS

K Pasekám 4440
760 01 Zlín
Tel.: 00420 577 008 550,1
Fax: 00420 577 008 559
www.bandservis.cz
bandservis@bandservis.cz

BAND SERVIS

Paulínska 22
917 01 Trnava
Tel.: 00421 335 511 063
Fax: 00421 335 512 624
www.bandservis.sk
p.talajka@bandservis.sk

Právo na prípadné zmeny vyhradené.

06/2014



TYP VÝROBKU:

CZ	Výrobní kód	Datum prodeje	Razítko prodejny Podpis
SK	Výrobný kód	Dátum predaja	Pečiatka predajne Podpis

CZ	Dokumentace záruční opravy			SK	Dokumentácia záručnej opravy	
CZ	Číslo	Datum příjmu	Datum zakázky	Číslo zakázky	Závada	Razítko Podpis
SK	Číslo dodávky	Dátum príjmu	Dátum opravy	Číslo objednávky	Porucha	Pečiatka Podpis

CZ
Adresy servisu
Band servis
Klásterského 2
CZ-140 00 Praha 4
Tel.: 00420 244 403 247
Fax: 00420 241 770 167

CZ
Band servis
K Pasekám 4440
CZ-760 01 Zlín
Tel.: 00420 577 008 550,1
Fax: 00420 577 008 559
<http://www.bandservis.cz>

SK
Adresa servisu
Band servis
Paulínska ul. 22
SK-917 01 Trnava
Tel.: 00421 335 511 063
Fax: 00421 335 512 624