

DEWALT®

www.DEWALT.eu

DC540
DC542
DC547

Dansk (<i>oversat fra original brugsvejledning</i>)	4
Deutsch (<i>übersetzt von den Originalanweisungen</i>)	17
English (<i>original instructions</i>)	32
Español (<i>traducido de las instrucciones originales</i>)	45
Français (<i>traduction de la notice d'instructions originale</i>)	60
Italiano (<i>tradotto dalle istruzioni originali</i>)	74
Nederlands (<i>vertaald vanuit de originele instructies</i>)	89
Norsk (<i>oversatt fra de originale instruksjonene</i>)	103
Português (<i>traduzido das instruções originais</i>)	116
Suomi (<i>käännetty alkuperäisestä käyttöohjeesta</i>)	130
Svenska (<i>översatt från de ursprungliga instruktionerna</i>)	142
Türkçe (<i>orjinal talimatlardan çevrilmiştir</i>)	155
Ελληνικά (<i>μετάφραση από τις πρωτότυπες οδηγίες</i>)	169

Figure 1

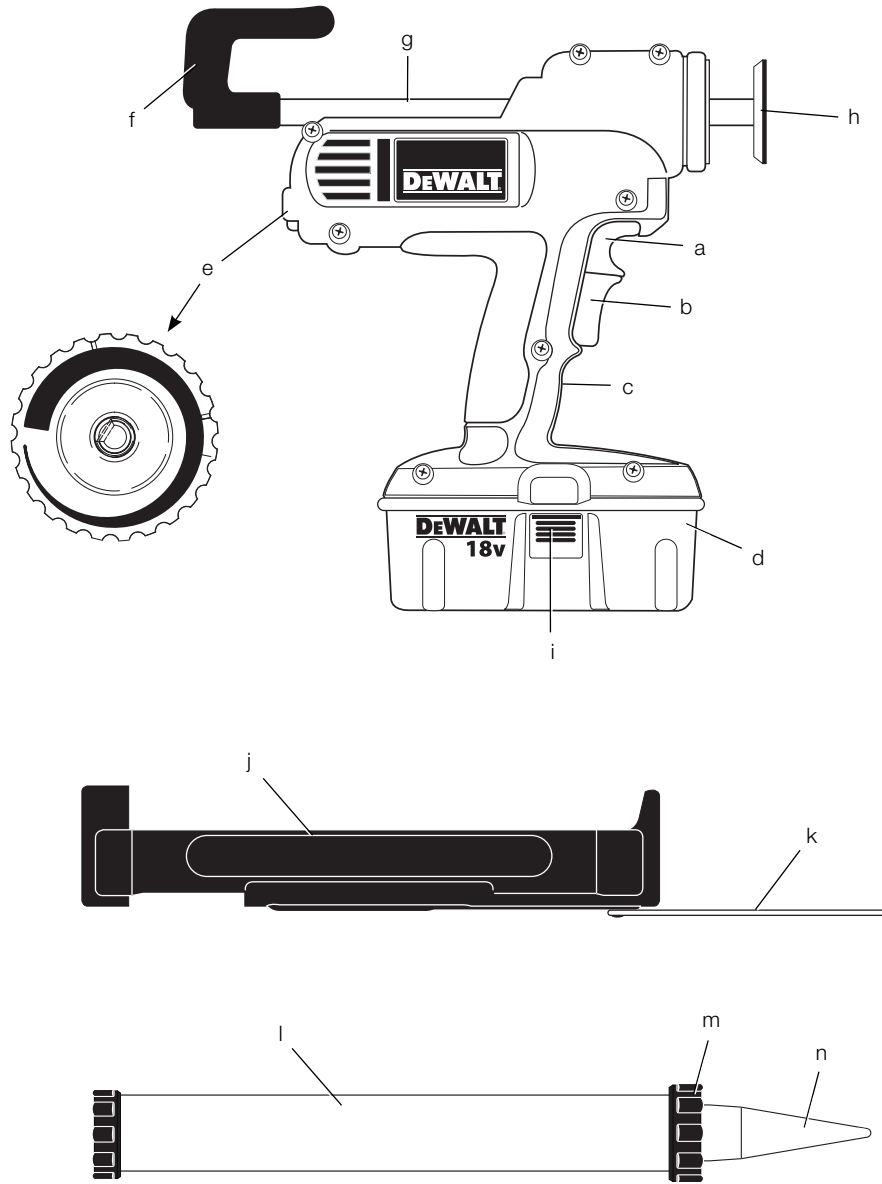

Figure 2

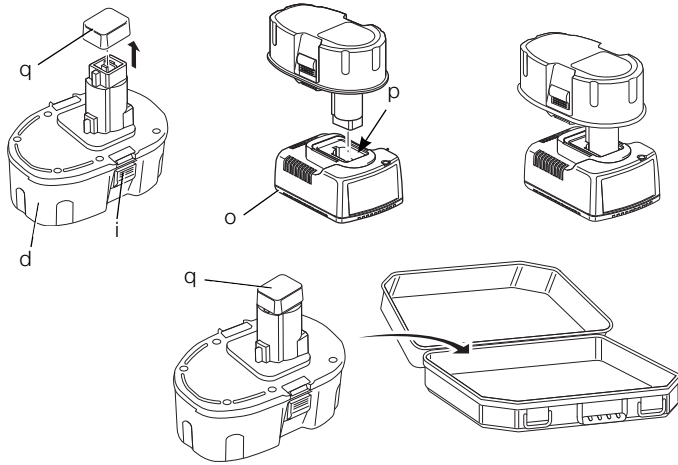

Figure 3

□ = monteret på hus
am Gehäuse angebracht
fitted to housing
ajustado a la carcasa
fixé sur le boîtier
adattato all'alloggiamento
gemonteerd op bak
tilpasset rammen
encaixado no alojamento

kiinni rungossa
för verktygshus
göndeye monte
προσαρμογή στο περίβλημα

○ = monteret på stempelstangen
an der Schubstange angebracht
fitted to plunger rod
ajustado al vástago del émbolo

fixé sur la tige du piston
adattato al perno dello stantuffo
gemonteerd op stoterstang
tilpasset stempelstangen
encaixado na haste do êmbolo
kiinni männävarressa
för kolstav
mil cubuḡuna monte
προσαρμογή στη ράβδο εμβόλου

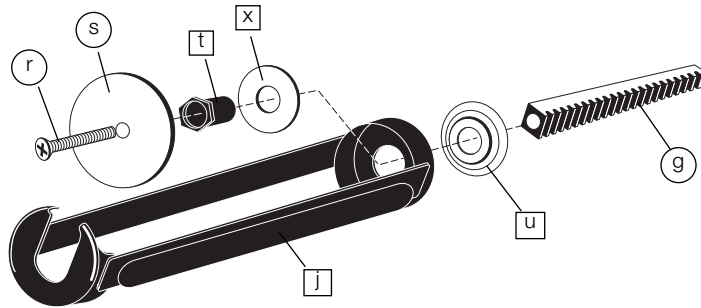

Figure 4

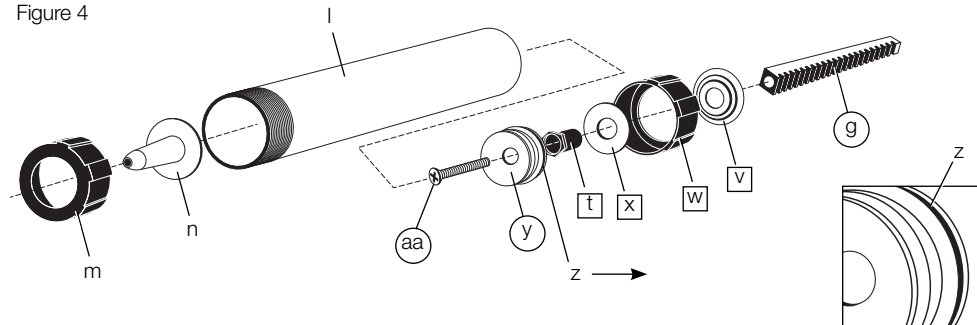
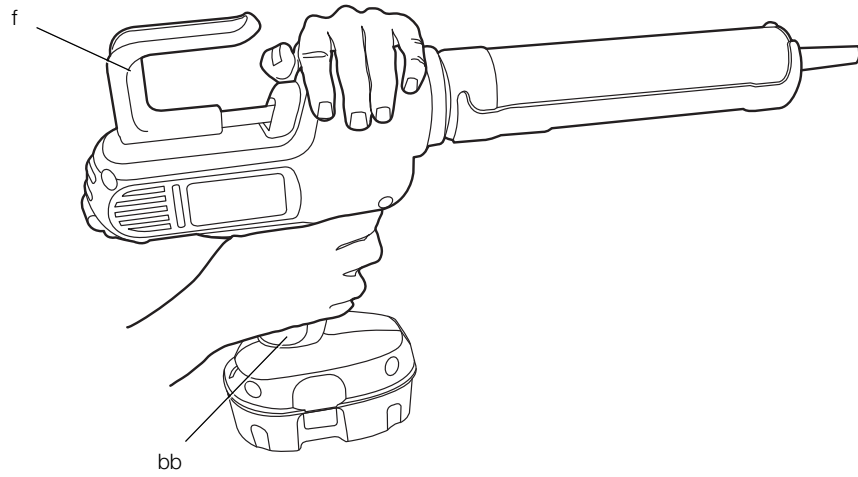

Figure 5



KRAFTIG BATTERIDREVET LIMPISTOL

DC540, DC542, DC547

Tillykke!

Du har valgt et DEWALT værktøj. Mange års erfaring og indgående produktudvikling og innovation gør DEWALT til en af de mest pålidelige partnere til professionelle brugere af elværktøj.

Tekniske data

		DC540	DC542	DC547
Spænding	V _{DC}	12	12	18
Type		11	11	11
Trykkraft	N	2900	2900	2900
	kg	295	295	295
Trykhastighed	mm/min	25-584	25-584	50-635
Vægt (uden batteripakke)	kg	1,67*	1,77*	1,70*
* vægt eksklusiv indsats eller poseholder				
L _{PA} (lydtryk)	dB(A)	67	67	68
K _{PA} (lydtryk-usikkerhed)	dB(A)	2,8	2,8	2,8
L _{WA} (lydeffekt)	dB(A)	78	78	79
K _{WA} (usikkerhed lydeffekt)	dB(A)	2,8	2,8	2,8

Samlede værdier for vibration (tre-akse vektorsum) fastslået ifølge EN 60745:

Afgivelse af vibration				
værdi ah =	m/s ²	< 2,5	< 2,5	< 2,5
Usikkerhed K =	m/s ²	1,5	1,5	1,5

Vibrationsniveauet i dette informationsark er blevet målt i overensstemmelse med en standardiseret test, som er oplyst i EN 60745 og kan bruges til at sammenligne et værktøj med et andet. Det kan bruges til foreløbig vurdering af eksponeringen.



ADVARSEL: Det erklærede vibrationsniveau gælder for værktøjets hovedanvendelsesformål. Vibrationsniveauet kan imidlertid variere, hvis værktøjet anvendes til andre formål eller ved ringe vedligeholdelse. Dette kan lede til en betydelig forøgelse i eksponeringsniveauet over den samlede driftsperiode.

Et skøn over vibrationsudsættelsen skal tage højde for tiden, hvor værktøjet er slukket eller tændt uden at blive brugt. Dette kan mindske eksponeringsniveauet over den samlede driftsperiode.

Identificer yderligere sikkerhedsforanstaltninger, der skal beskytte brugeren mod vibrationer, såsom: vedligeholdelse af værktøjet og dets tilbehør, hold hænderne varme og etablering af arbejdsrutiner.

Batteripakke	DE9501	DE9503	
Batteritype	NiMH	NiMH	
Spænding	V _{DC}	12	18
Kapacitet	Ah	2,4	2,6
Vægt	kg	0,7	1,0
Oplader	DE9116	DE9135	
Forsyningsspænding	V _{AC}	230	230
Batteritype	NiCd/NiMH	NiCd/NiMH/Li-Ion	
Omtrentlig opladningstid	min	60	40
		(2,0 Ah batteripakker)	(2,0 Ah batteripakker)
Vægt	kg	0,52	0,52
Sikringer			
Europa	230 V værktøj	10 ampere, hovedpanel	

Definitioner: sikkerhedsretningslinjer

Nedenstående definitioner beskriver sikkerhedsniveauet for hvert enkelt signalford. Læs vejledningen og vær opmærksom på disse symboler.



FARE: Angiver en umiddelbart farlig situation, der medmindre den undgås, vil resultere i **død eller alvorlig personskade**.



ADVARSEL: Angiver en potentielt farlig situation, der medmindre den undgås, kan resultere i **død eller alvorlig personskade**.



FORSIGTIG: Angiver en potentielt farlig situation, der medmindre den undgås, kan resultere i **mindre eller moderat personskade**.

BEMÆRK: Angiver en handling, der **ikke er forbundet med personskade**, men som **kan resultere i produktskade**.



Angiver risiko for elektrisk stød

EF-konformitetserklæring

MASKINDIREKTIV



DC540, DC542, DC547

DEWALT erklærer, at produkterne beskrevet under **Tekniske data** er udformet i overensstemmelse med: 2006/42/EC, EN 60745-1.

Disse produkter overholder også direktivet 2004/108/EF og 2011/65/EU. Kontakt DEWALT på følgende adresse for yderligere oplysninger eller se bagsiden af manualen.

Undertegnede er ansvarlig for kompilering af den tekniske fil og udsteder denne erklæring på vegne af DEWALT.

Horst Grossmann
Vicepræsident for Maskinteknik og Produktudvikling
DEWALT, Richard-Klinger-Straße 11,
D-65510, Idstein, Tyskland

31.12.2009



ADVARSEL: Læs instruktionsvejledningen for at reducere risikoen for personskader.

Generelle sikkerhedsadvarsler for elektrisk værktøj



ADVARSEL! Læs alle sikkerhedsadvarsler og instruktioner. Hvis ikke advarsler og instruktioner følges kan det resultere i elektrisk stød, brand og/eller alvorlig personskade.

GEM ALLE ADVARSLER OG INSTRUKTIONER TIL FREMTIDIG REFERENCE

Udtrykket "elektrisk værktøj" i advarslerne henviser til elektrisk værktøj tilsluttet lysnettet (med el-ledning) eller batteridrevet elektrisk værktøj (uden el-ledning).

1) SIKKERHED I ARBEJDSOMRÅDET

- Sørg for, at arbejdsområdet er rent og vel oplyst.** Rodede eller mørke områder giver anledning til ulykker.
- Undlad at benytte elektrisk værktøj i en eksplosionsfarlig atmosfære, f.eks. ved tilstedeværelse af brændbare væsker, gasser eller støv.** Elektrisk værktøj skaber gnister, der kan antænde støvet eller dampene.

- Hold børn og omkringstående på afstand når der anvendes elektrisk værktøj.** Distractioner kan medføre, at du mister kontrollen.

2) ELEKTRISK SIKKERHED

- Stik på elektrisk værktøj skal passe til stikkontakten. Stikket må aldrig modificeres på nogen måde. Undlad at bruge adapterstik sammen med jordforbundet elektrisk værktøj.** Umodificerede stik og dertil passende stikkontakter reducerer risikoen for elektrisk stød.
- Undgå kropskontakt med jordforbundne overflader, såsom rør, radiatorer, komfurer og køleskabe.** Der er øget risiko for elektrisk stød, hvis din krop er jordforbundet.
- Undlad at udsætte elektrisk værktøj for regn eller våde forhold.** Hvis der trænger vand ind i et elektrisk værktøj øges risikoen for elektrisk stød.
- Undlad at udsætte ledningen for overlast. Brug aldrig ledningen til at bære, trække værktøjet eller trække det ud af stikkontakten. Hold ledningen borte fra varme, olie, skarpe kanter og bevægelige dele.** Beskadigede eller sammenfiltrede ledninger øger risikoen for elektrisk stød.
- Når elektrisk værktøj benyttes udendørs skal der anvendes en forlængerledning, som er egnet til udendørs brug.** Brug af en ledning der er egnet til udendørs brug reducerer risikoen for elektrisk stød.
- Hvis det ikke kan undgås at betjene et elektrisk værktøj i et fugtigt område, benyt en strømforsyning, der er beskyttet af en fejlstrømsafbryder.** Ved at benytte en fejlstrømsafbryder reduceres risikoen for elektrisk stød.

3) PERSONLIG SIKKERHED

- Vær opmærksom, pas på hvad du foretager dig, og brug sund fornuft, når du benytter et elektrisk værktøj. Brug ikke elektrisk værktøj, når du er træt eller påvirket af narkotika, alkohol eller medicin.** En øjeblikkelig uopmærksomhed under anvendelse af et elektrisk værktøj kan forårsage alvorlig personskade.
- Brug personligt sikkerhedsudstyr. Bær altid beskyttelsesbriller.** Sikkerhedsudstyr såsom støvmaske, skridsikre sikkerhedssko, sikkerhedshjelm eller høreværn, brugt når omstændighederne foreskriver det, reducerer omfanget af personskader.
- Undgå utilsigtet opstart. Sørg for at der er slukket for kontakten inden værktøjet tilsluttes strømkilde og/eller batterienhed,**

samles op eller bæres. Når elektrisk værktøj bæres med fingeren på kontakten eller tilsluttes når kontakten er tændt, giver det anledning til ulykker.

- d) **Fjern eventuelle justerings- eller skruenøgler, før det elektriske værktøj startes.** En skruenøgle eller anden nøgle, der bliver siddende på en roterende del af elektrisk værktøj, kan give anledning til personskade.
- e) **Undlad at række for langt. Hold hele tiden en god fodstilling og balance.** Dette giver bedre kontrol af det elektriske værktøj når uventede situationer opstår.
- f) **Bær hensigtsmæssig påklædning. Bær ikke løst tøj eller smykker. Hold dit hår, tøj og handsker væk fra bevægelige dele.** Løstsiddende tøj, smykker eller langt hår kan blive fanget i bevægelige dele.
- g) **Hvis der anvendes støvudsugnings- eller -opsamlingsudstyr, skal dette tilsluttes og anvendes rigtigt.** Anvendelse af støvopsamlingsudstyr kan begrænse farer forårsaget af støv.

4) ANVENDELSE OG VEDLIGEHOLDELSE AF ELEKTRISK VÆRKTØJ

- a) **Undlad at bruge magt over for det elektriske værktøj. Brug det værktøj, der er bedst egnet til det arbejde, der skal udføres.** Værktøjet vil klare opgaven bedre og mere sikkert med den ydelse, som det er beregnet til.
- b) **Undlad at benytte elektrisk værktøj, hvis kontakten ikke tænder og slukker for det.** Alt elektrisk værktøj, der ikke kan kontrolleres med kontakten, er farligt og skal repareres.
- c) **Træk stikket ud af stikkontakten og/eller batterienheden fra det elektriske værktøj, før det elektriske værktøj justeres, dets tilbehør udskiftes eller det stilles til opbevaring.** Sådanne forebyggende sikkerhedsforanstaltninger mindsker risikoen for at værktøjet startes utilsigtet.
- d) **Opbevar elektrisk værktøj uden for rækkevidde af børn, og tillad ikke personer som ikke er bekendt med dette elektriske værktøj eller disse instruktioner at betjene værktøjet.** Elektrisk værktøj er farligt i hænderne på personer, som ikke er instrueret i brugen deraf.
- e) **Vedligeholdelse af elektrisk værktøj. Undersøg om bevægelige dele sidder skævt, binder eller er gået itu såvel som andre forhold, der kan påvirke betjeningen af værktøjet. Hvis det elektriske værktøj er beskadiget, skal det repareres før**

brug. Mange ulykker er forårsaget af dårligt vedligeholdt værktøj.

- f) **Hold skæreværktøj skarpe og rene.** Ordentligt vedligeholdt skæreværktøj med skarpe skærekanten har mindre tilbøjelighed til at binde og er lettere at styre.
- g) **Brug elektrisk værktøj, tilbehør, bor, osv. i overensstemmelse med disse instruktioner, idet der tages hensyn til arbejdsforholdene og den opgave, som skal udføres.** Brug af elektrisk værktøj til andre opgaver end dem, det er beregnet til, kan resultere i en farlig situation.

5) ANVENDELSE OG VEDLIGEHOLDELSE AF BATTERI

- a) **Må kun genoplades med den oplader, som er angivet af fabrikanten.** En oplader, der er beregnet til en bestemt type batteripakke, kan udgøre en brandrisiko, hvis den bruges med en anden type batteripakke.
- b) **Brug kun elektrisk værktøj med de batteripakker, der er beregnet til hver enkelt type.** Brug af andre batteripakker kan skabe risiko for personskade og brand.
- c) **Når en batteripakke ikke er i brug, skal den holdes borte fra andre metalgenstande, så som papirclips, mønter, nøgler, søm, skruer og andre små metalgenstande, der kan danne forbindelse mellem to elektriske kontaktflader.** Kortslutninger mellem batterikontakter kan forårsage forbrænding eller brand.
- d) **Hvis en batteripakke udsættes for overlast, kan der sive væske ud. Undgå berøring. Hvis væsken berøres ved et tilfælde, skal der skylles med masser af vand. Hvis der kommer væske i øjnene, skal der desuden søges lægehjælp.** Batterivæske kan forårsage irritation eller forbrænding.

6) SERVICE

- a) **Elektrisk værktøj skal serviceres af en kvalificeret servicetekniker som udelukkende benytter identiske reservedele.** Derved sikres at værktøjets driftssikkerhed opretholdes.

Yderligere sikkerhedsinstruktioner for limpistoler

- **Hold værktøjet ved de isolerede gribflader, når der udføres en opgave, hvor skæreværktøj kan risikere at komme i kontakt med skjulte el-ledninger eller dets egen forsyningsledning.** Kontakt med en strømførende ledning vil også gøre uafdækkede metaldele på værktøjet strømførende og give brugeren elektrisk stød.

- **Hold hænderne væk fra limpistolens stempel og området omkring stempelstangen.** Fingre kan blive knust mellem tubeholderen og stemplet.
- **Når limpistolen betjenes over hovedhøjde, skal man sørge for, at stempelstangen ikke peger mod hovedet, specielt øjnene.** Stempelstangen kan glide tilbage i retning af brugeren. Bær altid sikkerhedsbriller, når limpistolen anvendes.
- **Arbejd altid i veludluftede områder og bær passende åndedrætsværn om nødvendigt.** Dampene fra visse typer fugemasse og lim kan være giftige.
- **Sluk for enheden og tag batteripakken ud, før der monteres eller afmonteres tilbehør, før der foretages justeringer eller reparationer.** En utilsigtet opstart kan forårsage personskade.
- **Brug kun tilbehør, som fabrikanten af din model anbefaler.** Tilbehør, der er velegnet til et værktøj kan være farligt, når det bruges med et andet værktøj. Brug af forkert tilbehør kan skabe risiko for personskade.
- **Lås aftrækkeren i OFF-positionen, når den ikke er i brug** for at undgå utilsigtet udledning af materiale.
- **Pas på ikke at få fugemasse eller lim på batteriets kontaktpunkter.**
- **Fabrikantens instruktioner vedrørende fugemasse og lim skal læses og følges.** Hvis dette undlades, kan det resultere i personskade.



FARE: Hold hænderne væk fra stemplet og området omkring stemplet.



ADVARSEL: Brug ikke værktøjet på en stige.

Yderligere risici

Selvom relevante sikkerhedsforskrifter overholdes og passende sikkerhedsanordninger bringes i anvendelse, kan der ikke undgås at være yderligere risici. Disse er:

- Risiko for at klemme eller knuse fingrene.
- Risiko for at indånde dampe under arbejde med limmidler.

Mærkning på værktøjet

Følgende piktogrammer er vist på værktøjet:



Læs brugsvejledningen før brug.

PLACERING AF DATOKODEN

Datokoden, som også inkluderer fremstillingsåret, er trykt ind i kabinetfladen, der danner monterings-sammenføjjningen mellem værktøj og batteri.

Eksempel:

2012 XX XX

Produktionsår

Vigtige sikkerhedsinstruktioner for alle batteriopladere

GEMDISSE INSTRUKTIONER: Denne vejledning indeholder vigtige sikkerheds- og betjeningsinstruktioner for DE9116/DE9135 batteriopladere.

- Læs alle instruktioner og sikkerhedsafmærkninger på opladeren, batteripakken og det produkt, som batteripakken anvendes til, før opladeren tages i brug.



FARE: Fare for livsfarligt elektrisk stød. Opladningsterminaler er forsynet med 230 volt spænding. Berør aldrig kontaktflader med strømførende genstande. Det kan medføre elektrisk stød og eventuel livsfare.



ADVARSEL: Fare for elektrisk stød. Lad aldrig væske trænge ind i opladeren. Det kan medføre elektrisk stød.



FORSIGTIG: Fare for forbrændinger. For at undgå fare for personskade må der kun oplades DEWALT genopladelige batterier. Andre typer risikerer at sprænges, hvilket kan forårsage person- eller materiel skade.



FORSIGTIG: Under visse omstændigheder, når opladeren er sluttet til ledningsnettet, kan de fritliggende opladerkontakter inde i opladeren blive kortslettet af udefra kommende materialer. Udefra kommende materialer, som kan lede strøm, som f.eks. ståluld, aluminiumsfolie, eller ophobede metalpartikler og lignende, skal holdes i sikker afstand fra opladerens hulrum. Tag altid opladeren ud af strømstikket, når der ikke er et batteri i opladeren. Tag opladeren ud af strømstikket før rengøring.

- **Forsøg ALDRIG at oplade batteripakken med andre opladere end dem, der er vist her i vejledningen.** Opladeren og batteripakken er konstrueret, så de fungerer som en enhed.
- **Disse opladere er ikke beregnet til anden brug end opladning af DEWALT genopladelige batterier.** Anden anvendelse kan medføre brandfare, fare for elektrisk stød og eventuel livsfare.
- **Opladeren må ikke udsættes for regn eller sne.**
- **Træk altid i stikket og ikke i ledningen, når opladeren skal kobles fra ledningsnettet.** Herved reduceres risikoen for at beskadige stik og ledning.
- **Sørg for at anbringe ledningen, så den ikke trædes på, rykkes i, eller på anden måde udsættes for skade eller overlast.**
- **Anvend kun en forlængerledning, hvis det er absolut nødvendigt.** Fejlagtig brug af forlængerledninger kan medføre brandfare samt fare for elektrisk stød og eventuel livsfare.
- **En forlængerledning skal for at være sikker have tilstrækkelig ledningsstørrelse (AWG eller American Wire Gauge).** Jo mindre ledningsmålet er, desto større kapacitet har kablet. Dvs. et str. 16 har mere kapacitet end et str. 18. Ved brug af flere forlængerledninger skal man i det mindste sørge for, at de alle har den minimale ledningsstørrelse.
- **Placer aldrig andre genstande oven på opladeren, og placer aldrig opladeren på et blødt underlag, som kan blokere ventilationshullerne og føre til overophedning.** Placer ikke opladeren i umiddelbar nærhed af andre varmekilder. Opladeren ventileres gennem ventilationshullerne i husets top og bund.
- **Opladeren må ikke bruges når ledning eller stik er beskadiget** — udskift straks ledning og stik.
- **Opladeren må ikke bruges hvis den har været udsat for hårde stød, er blevet tabt eller på anden måde er blevet beskadiget.** Opladeren skal indleveres til et autoriseret serviceværksted.
- **Skil ikke opladeren ad. Aflever den til et autoriseret servicecenter for service eller reparation.** Ukorrekt samling kan medføre brandfare eller fare for elektrisk stød og eventuel livsfare.
- **Afbryd opladeren fra strømstikket før eventuel rengøring. Herved undgås risiko for elektrisk stød.** Det er ikke nok at fjerne batteripakken.

- Forsøg **ALDRIG** at sammenkoble 2 opladere.
- **Opladeren er konstrueret til at fungere med en standard 230V strømforsyning. Forsøg ikke at anvende en anden spænding.** Dette gælder ikke for bilopladeren.

GEM DISSE INSTRUKTIONER

Opladere

DE9116 opladeren accepterer DEWALT NiCd og NiMH batteripakker på mellem 7,2 og 18 V.

DE9135 opladeren accepterer 7,2–18 V NiCd, NiMH eller Li-Ion batterier.

Disse opladere kræver ingen justering og er konstrueret til yderst nem betjening.

Opladningsprocedure (fig. 2)



FARE: Fare for livsfarligt elektrisk stød. Opladningsterminaler er forsynet med 230 volt spænding. Berør aldrig kontaktflader med strømførende genstande. Fare for elektrisk stød og mulig livsfare.

1. Forbind opladeren (o) med en passende stikkontakt inden isætning af batteripakken.
2. Isæt batteripakken (d) i opladeren. Det røde (opladnings-) lys (p) blinker uophørligt som tegn på, at opladningsprocessen er startet.
3. Når batteriet er opladet, lyser den røde indikator TÆNDT konstant. Pakken er fuldt opladet og kan anvendes med det samme eller blive siddende i opladeren.

BEMÆRK: For at sikre maksimale ydelse og liv for NiCd-, NiMH- og Li-Ion-batterier skal batteriet oplades i minimum 10 timer før første brug.

Opladningsproces

Se batteripakkens opladningstilstand i nedenstående skema.

Opladningstilstand	
oplader	- - - - -
fuldt opladet	_____
forsinkelse ved varm/kold batteripakke	— — — —
udskift batteripakke	●●●●●●●●
problem	●●●●●●

Automatisk genopfriskning

Den automatiske genopfriskningsindstilling udligner eller afbalancerer de enkelte celler i batteripakken ved dens spidskapacitet. Batteripakker skal genopfriskes ugentligt, eller når batteripakken ikke længere yder maksimalt.

Sæt batteriet i opladeren som normalt for at genopfriske det. Lad batteripakken sidde i opladeren i mindst 10 timer.

Forsinkelse ved varmt/koldt batteri

Når opladeren registrerer et batteri, der er for varmt eller for koldt, starter den automatisk en forsinkelse for varmt/koldt batteri, der suspenderer opladningen, indtil batteriet har nået en passende temperatur. Derefter skifter opladeren automatisk til batteriopladningstilstand. Denne funktion sikrer maksimal batterilevetid.

KUN LI-ION-BATTERIPAKKE

Li-Ion-batterier er fremstillet med et elektronisk beskyttelsessystem, der beskytter batteriet mod overbelastning, overophedning eller dyb afladning.

Værktøjet slukker automatisk, hvis det elektroniske beskyttelsessystem aktiveres. Hvis det sker, skal du anbringe Li-Ion-batteriet i opladeren, indtil det er fuldt opladet.

Vigtig sikkerhedsvejledning for alle batteripakker

Sørg for at oplyse katalognummer og spænding ved bestilling af nye batteripakker.

Batteripakken er ikke fuldt opladet ved levering. Læs nedenstående sikkerhedsvejledning, før batteripakke og oplader tages i brug. Følg derefter den beskrevne opladningsprocedure.

LÆS ALLE INSTRUKTIONER

- **Undlad at oplade eller bruge batteri i en eksplosionsfarlig atmosfære, f.eks. i nærhed af brændbare væsker, gasser eller støv.** Isættelse eller fjernelse af batteriet fra opladeren kan antænde støvet eller røgen.
- Oplad kun batteripakker i DEWALT opladere.
- **Stænk eller nedsænk IKKE** batteripakker i vand eller andre væsker.
- **Opbevar eller anvend ikke værktøjet og batteripakken på steder, hvor temperaturen kan nå eller overstige 40° C (105° F) (så som udendørs skure eller metalbygninger om sommeren).**



FARE: Forsøg aldrig at åbne batteripakken uanset grunden. Batteripakken må ikke sættes i opladeren, hvis batteripakken er revnet eller beskadiget. Batteripakken må ikke knuses, tabes eller beskadiges. En batteripakke eller oplader må ikke anvendes, hvis den har været udsat

for et kraftigt slag, er blevet tabt, kørt over eller på anden måde beskadiget (f.eks. gennemboret af et søm, ramt med en hammer eller trådt på). Det kan medføre elektrisk stød og eventuel livsfare. Beskadigede batteripakker skal returneres til servicecenteret til genbrug.



FORSIGTIG: Placér værktøjet på siden på et fast underlag, hvor det ikke medfører fare for at vælte eller falde, når det ikke er i brug. Visse værktøjer med store batteripakker kan stå oprejst på batteripakken, men kan være lette at vælte.

SPECIFIKKE SIKKERHEDSINSTRUKTIONER FOR NIKKEL-KADMIUM (NiCd) ELLER NIKKEL-METAL-HYDRID (NiMH)

- **Brænd ikke batteripakken, selv hvis den er svært beskadiget eller helt opslidt.** Batteripakken kan eksplodere i en brand.
- **Lidt lækage fra cellerne i batteripakken kan forekomme under ekstreme brugs- eller temperaturforhold.** Dette udgør dog ikke et batterisvigt.

Men, hvis det udvendige segl er brudt:

- a. og batterivæske får kontakt med huden, vask omgående huden med sæbe og vand i flere minutter.
- b. og batterivæske kommer i øjnene, skyl øjnene med rent vand i mindst 10 minutter og søg straks lægehjælp. (**medicinsk notat:** Væsken er en 25-35% opløsning af kaliumhydroxid.)

SPECIFIKKE SIKKERHEDSINSTRUKTIONER FOR LITHIUM-ION (Li Ion)

- **Brænd ikke batteripakken, selv hvis den er svært beskadiget eller helt opslidt.** Batteripakken kan eksplodere i en brand. Giftige dampe og materialer dannes ved forbrænding af lithium-ion batteripakker.
- **Hvis indholdet af et batteri kommer i kontakt med huden, vask omgående området med mild sæbe og vand.** Hvis batterivæske kommer i øjnene, lad vand løbe over det åbne øje i 15 minutter, eller indtil irritationen ophører. Hvis det er nødvendigt at søge lægehjælp, består batterielektrolytten af en blanding af flydende organiske karbonater og lithiumsalte.
- **Indholdet af åbnede battericeller kan forårsage luftvejsirritation.** Flyt til frisk luft. Søg lægehjælp, hvis symptomerne vedvarer.



ADVARSEL: Fare for brandskader. Batterivæske kan være antændelig ved udsættelse for gnister eller flammer.

Batterihætte (fig. 2)

En beskyttende batterihætte (q) er medleveret til at dække kontakterne på en udtaget batteripakke. Uden den beskyttende hætte på plads er der risiko for, at løse metalgenstande kan kortslutte kontakterne, forårsage brandfare og beskadige batteripakken.

1. Tag batterihætten (q) af, før batteripakken (d) sættes i opladeren eller værktøjet.
2. Sæt den beskyttende hætte over kontakterne, lige så snart batteripakken tages ud af opladeren eller værktøjet.



ADVARSEL: Sørg for, at den beskyttende batterihætte er på plads, inden en batteripakke, som ikke er i brug, opbevares eller transporteres.

Batteripakke (fig. 1)

DC540, DC542, DC547 BATTERITYPE

DC540 og DC542 kører på 12 volt batteripakker.
DC547 kører på 18 volt batteripakker.

Anbefalet opbevaring

1. Det bedste opbevaringssted er køligt og tørt, hvor den ikke udsættes for direkte sollys og ekstrem varme eller kulde. For optimal batteriydelse og -liv skal du opbevare batteripakker ved stuetemperatur, når de ikke er i brug.

BEMÆRK: Li-Ion-batteripakker skal være fuldt opladet, når de opbevares.

2. Langvarig opbevaring skader ikke batteripakken eller opladeren. Under de rette forhold kan de opbevares i op til 5 år.

Mærkater på oplader og batteripakke

Ud over de piktogrammer, der anvendes i denne vejledning, viser mærkaterne på opladeren og batteripakken følgende piktogrammer:



Læs brugsvejledningen før brug.



Periodevis smøring af o-ring påkrævet



Batteri oplader.



Batteri opladet.



Batteri defekt.



Forsinkelse ved varm/kold batteripakke.



Berør aldrig kontaktflader med strømførende genstande.



Undlad at oplade beskadigede batteripakker.



Brug kun med DEWALT-batteripakker, andre typer risikerer at sprænges, hvilket kan forårsage person- eller materiel skade.



Må ikke udsættes for vand.



Udskift straks defekte ledninger.



Oplad kun mellem 4 °C og 40 °C.



Bortskaf batteripakken på en miljøforsvarlig måde.



Brænd ikke NiMH, NiCd+ og Li-Ion batteripakker.



Kan oplade NiMH og NiCd batteripakker.



Oplader Li-Ion batteripakker.



Se **Tekniske data** vedrørende opladningstid.

Pakkens indhold

Pakken indeholder:

- 1 fugepistol
- 1 oplader (kun kit-modeller)
- 1 batteripakke (kun kit-modeller)
- 1 stk 310 ml patronholder (DC540, DC542, DC547)
- 1 stk 600 ml poseholder (kun DC542, DC547)
- 2 stempler (DC540 indeholder kun 1 stempel)
- 2 stempelskruer (DC540 indeholder kun 1 skrue)
- 2 skiver (DC540 indeholder kun 1 skive)
- 1 tube smøringsmiddel
- 1 skruenøgle (DC542, DC547)
- 2 stempelstænger (DC540 indeholder kun 1 stempelstang)

Dyse(r) (DC542, DC547)

O-ring(e) (DC542, DC547)

1 brugsvejledning

1 sprængbillede

- *Kontroller om værktøjet, dele eller tilbehør er blevet beskadiget under transporten.*
- *Tag dig tid til grundigt at læse og forstå denne vejledning inden brug.*

Beskrivelse (fig. 1)



ADVARSEL: *Modificer aldrig el-værktøjet eller dele deraf. Det kan medføre person- eller materialeskade.*

- Stempelstangudløser
- Triggerafbryder
- Aftrækkerlås
- Batteri
- Hastighedsvælger
- Stempelstanggreb
- Stempelstang
- Stempel
- Udløserknapper
- Patronholder
- Syl
- Poseholder
- Dysehætte
- Dyse

TILTÆNKT BRUG

De DC540, DC542, DC547 batteridrevne limpistoler er bygget til at afgive en lang række forskellige typer lim og fugemasse. **Må ikke** bruges ved høj fugtighed eller under forhold, hvor der er brændbare væsker eller gasser til stede.

DC540, DC542, DC547 batteridrevne limpistoler er professionelt elektrisk værktøj.

Lad ikke børn komme i kontakt med værktøjet. Der kræves overvågning, når uerfarne brugere anvender dette værktøj.

12V DC540 accepterer kun 310 ml. patroner. 12V DC542 og 18V DC547 accepterer både 310 ml patroner og 600 ml pakker.

- Dette produkt er ikke beregnet til anvendelse af personer (inklusive børn) med nedsatte fysiske, sensoriske eller mentale handicaps; mangel på erfaringer, viden eller færdigheder, medmindre de er under overvågning af en person, der er ansvarlig for deres sikkerhed. Børn må aldrig efterlades alene med dette produkt.

Elektrisk sikkerhed

Den elektriske motor er konstrueret til bare én spænding. Kontrollér altid, at batteripakken svarer til spændingen på mærkepladen. Kontrollér også, at spændingen på din oplader svarer til din el-netspænding.



Din DEWALT-oplader er dobbeltisoleret i overensstemmelse med EN 60335. Derfor kræves der ingen jordledning.

Hvis strømledningen er beskadiget, skal den erstattes af en specialfremstillet ledning, der fås gennem DEWALT's serviceorganisation.

Brug af forlængerledning

Der bør ikke benyttes en forlængerledning, medmindre det er absolut nødvendigt. Brug en godkendt forlængerledning, der er egnet til strømforsyningen til din oplader (se **Tekniske data**). Den minimale lederstørrelse er 1 mm²; den maksimale længde er 30 m.

Ved brug af en kabeltromle skal kablet altid rulles helt ud.

SAMLING OG JUSTERING



ADVARSEL: *Inden samling og justering skal batteripakken altid tages ud. Sluk altid for værktøjet, inden batteripakken isættes eller fjernes.*



ADVARSEL: *Anvend kun DEWALT-batteripakker og -opladere.*

Isætning og udtagning af batteripakken fra værktøjet (fig. 2)



ADVARSEL: *For at reducere risikoen for personskade, sluk og tag batteripakken af, inden der foretages justeringer eller afmontering/installation af udstyr eller tilbehør. Utsigtet start kan medføre kvæstelser.*

BEMÆRK: Kontrollér, at batteripakken (p) er helt opladet.

SÅDAN INSTALLERES BATTERIPAKKEN I VÆRKTØJETS HÅNDTAG

1. Justér kærven indvendigt i værktøjets håndtag med batteripakken (fig. 1).
2. Skub batteripakken helt ind i håndtaget, indtil du hører låsen klikke på plads.

SÅDAN FJERNES BATTERIPAKKEN FRA VÆRKTØJET

1. Tryk på frigivelsesknapperne (f) og træk batteripakken ud af værktøjets håndtag.

2. Sæt batteripakken i opladeren som beskrevet i opladerafsnittet i denne vejledning.

Elektronisk styrkekontrol

Værktøjet er beregnet til at afgive en lang række forskellige typer lim og fugemasse og detektører, når materialet ikke afgives eller kun afgives langsomt. I visse tilfælde kan det forekomme, at værktøjet ikke afgiver materialet korrekt på grund af størknet lim, punkteringshuller, frosne materialer og lignende. I de tilfælde slukker det indbyggede elektroniske styrkekontrolmodul for værktøjet.

Følg altid fabrikantens anbefalinger vedrørende størknet lim, punkteringshuller, frosne materialer osv. for at mindske risikoen for at beskadige tuben eller huset.

Udtag batteripakken og udskift materialetuben/-beklædningen i henhold til fabrikantens instruktioner og de anvisninger, der findes i afsnittet Isætning af materiale. Aflever værktøjet til reparation hos et DEWALT service center, hvis det fortsætter med at lukke ned.



Konstant hastighed

Funktionen til konstant hastighed gør det muligt at få materialet til at flyde ved samme hastighed uden hensyntagen til den variable hastighedsindstilling og uanset den tilbageværende mængde af materiale i tuben.

Elektronisk auto-revers

Dette værktøj har en auto-revers-funktion, der trækker stemplet tilbage i visse tilfælde alt efter det anvendte materiale og værktøjets hastighed.

MONTERING

DC540 leveres fuldt monteret med 310 ml patron.

DC542 og DC547 leveres fuldt monteret med 600 ml patron og har desuden en 310 ml patron inkluderet.

Før værktøjet tages i brug

Inden værktøjet tages i brug, skal det sikres, at batteripakken er (fuldt) opladet.

BETJENING

Brugsvejledning



ADVARSEL: Overhold altid sikkerhedsvejledningen og de gældende regler.



ADVARSEL: For at reducere risikoen for personskade skal du slukke for værktøjet og afbryde det fra strømkilden, inden der foretages justeringer, eller der fjernes/monteres tilbehør eller ekstraudstyr.

Korrekt håndposition (fig. 5)



ADVARSEL: For at reducere risikoen for personskade skal du **ALTID** anvende den rette håndposition som vist.



ADVARSEL: For at reducere risikoen for alvorlig personskade skal du **ALTID** holde godt fast i tilfælde af en pludselig reaktion.

Det er nødvendigt med én hånd på hovedhåndtaget (bb) og den anden hånd på pressestempelstangens håndtag (f) for korrekt håndposition.

Aftrækker (fig. 1)

Der tændes for værktøjet ved at trykke på aftrækkeren (b). Der slukkes for værktøjet ved at slippe aftrækkeren. Dit værktøj er udstyret med aftrækkerlås (c) for at beskytte mod utilsigtet afgivelse af materiale.

Aftrækkerlås (fig. 1)

1. Aftrækkeren låses ved at trykke aftrækkerlåsen (c) opefter. Værktøjet virker ikke, når aftrækkeren er låst.
2. Aftrækkeren frigøres ved at trykke aftrækkerlåsen nedefter.

Hastighedsvælger (fig. 1)

1. Drej hastighedsvælgeren (e) mod uret for at opnå mindst mulig udstrømning af fugemasse eller lim. Drej hastighedsvælgeren med uret for at opnå størst mulig udstrømning af fugemasse eller lim.
2. Tryk på aftrækkeren (b) for at påbegynde udstrømningen af materiale.

Roterende patronholder

Patronholderen roterer 360°, så der kan påføres materiale i en vilkårlig vinkel.

Stempelstanggreb (fig. 1)



ADVARSEL: Sluk for og tag batteripakken ud, inden værktøjet hænges op eller lægges til opbevaring. Lås aftrækkeren, når værktøjet ikke er i brug, og når værktøjet stilles til opbevaring.



ADVARSEL: For at mindske risikoen for personskade må stempelstanggrebet IKKE bruges til at ophænge nogen genstand. Det kan resultere i alvorlig personskade.

Stempelstanggrebet kan bruges til at hænge værktøjet i et stabilt ophæng, når værktøjet ikke er i brug eller stilles til opbevaring.

Sådan justeres stempelstangen (fig. 1)

1. Stempelstangen justeres (g) manuelt ved at trykke og holde stempelstangens udløserknop (a).
2. Skub eller træk stempelstanggrebet (f) til den ønskede position og slip derefter stempelstangudløseren.

Isætning af materiale



ADVARSEL: Sprængningsfare. Materiale, der er efterladt i patron/produkt-holderen kan tørre ind, hvis det efterlades der. Følg fabrikantens anbefalinger ved anvendelse af fugemasse eller limprodukter for at mindske risikoen for personskade.

PATRONHOLDER (FIG. 1)

1. Sørg for, at den rigtige patronholder er installeret korrekt.
2. Brug aftrækkerlåsen (c) til at låse aftrækkeren (b).
3. Tilskær dyseenden af fugemasse/lim-tuben. Små åbninger kræver mere kraft til at skubbe produktet igennem, hvilket kan påvirke batteriets levetid. Produktets konsistens og påføringens hastighed påvirker jævnheden og strømmen af produktet.
4. Bryd den indre forsegling på fugemassetuben eller limproduktet med sylen (K), der sidder på undersiden af patronholderen.

BEMÆRK: Risiko for beskadigelse af værktøjet. Hvis den indre forsegling ikke brydes, risikerer man, at materialet tvinges ud gennem tubens bagende og beskadiger værktøjet.

BEMÆRK: Risiko for beskadigelse af værktøjet. Hold stempelstang, patronholder og patron fri for materiale. Hvis en stempelstang, der er dækket med udtørret materiale, trækkes tilbage, kan det beskadige værktøjets indre dele og medføre, at tuben får en forkert indstilling.

5. Hold godt fat i værktøjet, tryk på stempelstangudløseren (a) for at afkoble og frigøre stempelstangen (g). Brug stempelstanggrebet (f) til at trække stempelstangen (g) tilbage, så fugemasse/lim-tuben kan passe inde i patronholderen.
6. Isæt fugemasse/lim-tuben.
7. Tryk og hold stempelstangudløseren (a) inde, mens stempelstanggrebet (f) skubbes fremefter, indtil stemplet (h) støder op mod tubens inderside.
8. Frigør stempelstangudløseren.
9. Roter patronholderen hen i den ønskede vinkel.

POSEHOLDER (FIG. 1)

VIGTIGT: Sæt posen i poseholderen og beskær tuben (i den ende der er nærmest dysen) i henhold til fabrikantens instruktioner. Denne poseholder er konstrueret til kun at bruges **MED** poser. **UNDLAD** at fjerne fugemasse/limprodukt fra tuben. **DYP** aldrig dysespidsen i nogen form for produkt.

BEMÆRK: Risiko for beskadigelse af værktøjet. Poseholderen må ikke betjenes i tom tilstand, da stemplet kan komme i kontakt med hættten, hvilket kan føre til beskadigelse.

1. Skru dysehætten (m) af og fjern dysen (n).
2. Tryk og hold stempelstangudløseren (a). Brug stempelstanggrebet (f) til at trække stempelstangen (g) tilbage, så fugemasse/lim-tuben kan passe i poseholderen (l).
3. Sæt posen i poseholderen og beskær tuben i henhold til fabrikantens instruktioner.
4. Idet dysespidsen vender væk fra værktøjet, skrues dysehætten på plads poseholderen.
5. Tilskær dysehætten for at opnå den ønskede påføring.

Udskiftning af holdere (fig. 3, 4)



ADVARSEL: Sluk for enheden og tag batteripakken ud, før der monteres eller afmonteres tilbehør, og før der foretages justeringer eller reparationer. Lås aftrækkeren, når værktøjet ikke er i brug, og når værktøjet lægges til opbevaring.

FJERNELSE AF PATRONHOLDEREN (FIG. 3)

1. Fjern stempelskruen (r) og patronstemplet (s) fra indersiden af patronholderen (j).
2. Tryk og hold stempelstangudløseren (a) og træk stempelstanggrebet (f) tilbage for at få adgang til kravemøtrikken (t). Frigør stempelstangudløseren.

DANSK

3. With a 13 mm (1/2") square drive tool, turn the barrel nut (t) anticlockwise to remove.
4. Den bageste spændeskive (x), afstandsskiven (u) og patronholderen (j) kan nu fjernes helt ubesværet.

MONTERING AF POSEHOLDEREN (FIG. 4)

1. Anbring baghættens afstandsskive (v) og baghætten (w) [fint gevind] på værktøjets næsestykke.
BEMÆRK: Den side af baghættens afstandsskive, der har dobbelt krave, vender væk fra værktøjet.
2. Anbring den bageste spændeskive (x) ovenpå baghætten (w) og skru kravemøtrikken (t) ind i værktøjets næse. Skru og tilspænd kravemøtrikken med en 13 mm (1/2") bred skruetrækker. Denne fugepistol er konstrueret, så baghætten kan rotere frit.
3. Tryk og hold stempelstangudløseren og tryk stempelstangen (g) helt fremad. Frigør udløseren.
4. Skru poseholderen (l) ind på baghætten (w).
5. Skru cylinderstemplet (y) og grebskruen (aa) på stempelstangen (g) i den rækkefølge, der er vist i figur 4. Dette vil holde cylinderstemplet (y) på plads. Tilspænd omhyggeligt.

BEMÆRK: Inden montering af poseholderen (l) skal det sikres, at o-ringen (z) er blevet smurt fuldstændigt. Hvis ikke bruges det medfølgende smøremiddel til fuldstændigt at smøre o-ringen inden montering. Periodelvis smøring af stemplets o-ring (z) er muligvis nødvendig i løbet af fugepistolens levetid. For at opretholde jævn funktion, mens materialet fordeles, påføres et tyndt lag af det medfølgende smøringsmiddel på o-ringens yderste overflade.

VIGTIGT:

- Ved normal brug forventes smøringsmidlet, der leveres med fugepistol, ikke at forårsage øjenirritation. Øjenirritation kan forekomme ved direkte kontakt eller i dårligt ventilerede områder.
 - Kortvarig hudkontakt med smøringsmidlet forventes ikke at forårsage irritation. Direkte, gentagen eller forlænget eksposition kan medføre hudirritation og rødme.
6. Tryk og hold stempelstangudløseren og træk stempelstanggrebet tilbage, før der lægges materiale i. Den indvendige side af poseholderen (l) smøres når cylinderstemplet trækkes tilbage. Modstand af stempelstangen kan forventes i begyndelsen, indtil cylinderstemplet er trukket helt tilbage.

7. Sæt dysen (n) på poseholderen (l) og skru dysehætten (m) ind på dysen.

Poseholderen afmonteres på samme måde i omvendt rækkefølge.

BEMÆRK: Kravemøtrikken (t) skal muligvis tilspændes af og til for at sikre at værktøjet fungerer rigtigt. Hvis kravemøtrikken i holderen bliver løs, bruges en 13 mm (1/2") bred skruenøgle til at tilspænde den igen.

VEDLIGEHOLDELSE

DEWALT elektrisk værktøj er beregnet til langvarig brug uden megen vedligeholdelse. Imidlertid er fortsat tilfredsstillende drift afhængig af, at værktøjet vedligeholdes og rengøres regelmæssigt.



ADVARSEL: For at reducere risikoen for alvorlig personskade skal værktøjet slukkes og batteripakken fjernes, før der foretages nogen former for justering eller af-/påmontering af værktøjsdele eller tilbehør. Utilsigtet start kan forårsage personskade.

Der kan ikke udføres service på opladeren eller batteripakken. Der er ingen dele inden i, der kan repareres.



Smøring

Dette værktøj kræver ingen smøring.



BEMÆRK: Periodelvis smøring af stemplets o-ring (z) er muligvis nødvendig i løbet af fugepistolens levetid. For at opretholde jævn funktion, mens materialet fordeles, påføres et tyndt lag af det medfølgende smøringsmiddel på o-ringens yderste overflade.

BEMÆRK: Undlad at smøre værktøjet, da det vil beskadige de indre dele.



Rengøring



ADVARSEL: Blæs støv og snavs ud af hovedhuset med tør luft, lige så snart der samler sig snavs i og omkring luftaftrækket. Bær godkendte beskyttelsesbriller og godkendt støvmaske ved udførelse af denne procedure.



ADVARSEL: Brug aldrig opløsningsmidler eller andre kraftige kemikalier til at rengøre værktøjets ikke-metalliske dele. Disse kemikalier kan svække de materialer, der anvendes i disse dele. Brug en klud, der kun er fugtet med vand og mild sæbe. Lad aldrig væske trænge ind i værktøjet, og nedsænk aldrig nogen del af værktøjet i væske.

BEMÆRK: Risiko for beskadigelse af værktøjet. Materiale, der er efterladt i patron/produkt-holderen kan tørre ind, hvis det efterlades der. Brug ikke værktøjet til at påføre materiale i denne situation. Følg fabrikantens anbefalinger ved anvendelse af fugemasse eller limprodukter for at mindske risikoen for ejendomsskade.

Patronholderen rengøres ved at følge fabrikantens anbefalinger for rengøring af materiale på dyse, cylinderstempel og stempelstang.

Poseholderen rengøres ved at skrue dysehætten (m) og poseholderen (l) løs og tage den af værktøjet. Følg fabrikantens anbefalinger vedrørende rengøring af materiale på dyse, cylinderstempel, stempelstang og poseholder.

RENGØRINGSINSTRUKTIONER FOR OPLADEREN



ADVARSEL: Fare for elektrisk stød. Afbryd strømforsyningen til opladeren før rengøring. Snavs og fedt kan fjernes fra opladerens udvendige flader ved hjælp af en klud eller en blød børste (ikke metal). Brug ikke vand eller rengøringsmidler.

Valgfrit tilbehør



ADVARSEL: Da andet tilbehør end det, som stilles til rådighed af, ikke er afprøvet med dette produkt, kan det være farligt at bruge sådant tilbehør med dette værktøj. For at mindske risikoen for personskaade, må dette produkt kun anvendes med tilbehør, som anbefales af DEWALT.

Nærmere oplysninger om det rigtige tilbehør fås hos forhandleren.

Miljøbeskyttelse



Særskiit bortskaafelse. Dette produkt må ikke bortskaafes sammen med almindeligt husholdningsaffald.



Hvis du på noget tidspunkt finder det nødvendigt at udskifte dit DEWALT produkt, eller hvis det ikke længere tjener det tiltænkte formål, må det ikke bortskaafes med almindeligt husholdningsaffald. Sørg for, at dette produkt bortskaafes særskiit.

Særskiit bortskaafelse af brugte produkter og emballage gør det muligt at genbruge materialer og anvende dem på ny. Genanvendelse af genbrugsmaterialer bidrager til at forhindre forurening af miljøet og reducerer behovet for råmaterialer.

Lokale forskrifter muliggør i nogen tilfælde særskiit bortskaafelse af elektriske produkter fra husholdningen, ved kommunale affaldsdepoter eller hos forhandleren i forbindelse med køb af et nyt produkt.

DEWALT har stillet faciliteter til rådighed til indsamling og genbrug af udslidte DEWALT produkter. For at benytte sig af denne service kan man returnere produktet til et hvilket som autoriseret serviceværksted, der modtager det på vore vegne.

Du kan finde ud af, hvor det nærmeste autoriserede serviceværksted befinder sig ved at kontakte dit lokale DEWALT-kontor på den adresse, der er angivet i denne vejledning. Alternativt findes der en liste over autoriserede DEWALT serviceværksteder og detaljerede oplysninger om vores eftersalgsservice og kontakter på følgende internetadresse: www.2helpU.com.



Genopladelig batteripakke

Dette batteri har en lang levetid, men skal udskiftes, når det ikke afgiver tilstrækkelig effekt ved opgaver, der før var lette at udføre. Ved afslutningen af batteriets rimelige levetid bortskaafes det på en miljøsikker måde:

- Sørg for, at batteripakken er helt afladet og tag den derpå ud af værktøjet.
- Li-Ion, NiCd og NiMH celler kan genbruges. Bring dem til din forhandler eller nærmeste genbrugsstation. De indsamlede batteripakker vil blive genbrugt eller bortskaafet på forsvarlig vis.

GARANTI

DEWALT er sikker på produkternes kvalitet og tilbyder en enestående garanti til professionelle brugere af dette værktøj. Denne garantierklæring er en tilføjelse til dine kontraktmæssige rettigheder som professionel bruger eller dine lovbefalede rettigheder som privat ikke-professionel bruger og påvirker dem på ingen måde. Garantien er gyldig inden for medlemsstaterne af Den Europæiske Union og Det Europæiske Frihandelsområde.

• 30 DAGES RISIKOFRI TILFREDSHEDSGARANTI •

Hvis du ikke er fuldt tilfreds med dit DEWALT værktøj, kan du returnere det inden for 30 dage, komplet som købt, til den forhandler, hvor værktøjet blev købt og få alle pengene refunderet eller bytte det. Produktet skal have været underlagt almindelig brug og slid, og der skal fremvises gyldig kvittering.

• ET ÅRS GRATIS SERVICEKONTRAKT •

Hvis du har brug for vedligeholdelse eller service af dit DEWALT værktøj, inden for 12 måneder efter købet, er du berettiget til en gratis serviceydelse. Den vil blive foretaget gratis af et autoriseret DEWALT serviceværksted. Købsbeviset skal fremvises. Inkluderer arbejdskraft. Ekskluderer tilbehør og reservedele, medmindre de var fejlbehæftede under garantiperioden.

• ET ÅRS FULD GARANTI •

Hvis dit DEWALT produkt bliver defekt på grund af fejlbehæftede materialer eller produktionsfejl inden for 12 måneder fra købsdatoen, garanterer DEWALT gratis udskiftning af alle defekte dele eller gratis udskiftning af enheden efter vores valg under forudsætning af, at:

- Produktet ikke er blevet misbrugt;
- Produktet har været underlagt almindelig brug og slid;
- Der ikke er forsøgt reparationer af uautoriserede personer;
- Købsbeviset fremvises;
- Produktet returneres komplet med alle originale komponenter;

Hvis du ønsker at reklamere, kontakt din forhandler eller find adressen på

dit nærmeste autoriserede DEWALT serviceværksted i DEWALT kataloget eller kontakt dit DEWALT kontor på den adresse, der er opgivet i denne manual. Der findes en liste over autoriserede DEWALT serviceværksteder og detaljerede oplysninger om vores eftersalgsservice på følgende internetadresse: **www.2helpU.com**.

HOCHLEISTUNGSFÄHIGE KABELLOSE DICH- UND KLEBSTOFFPISTOLE DC540, DC542, DC547

Herzlichen Glückwunsch!

Sie haben sich für ein Werkzeug von DEWALT entschieden. Langjährige Erfahrung, sorgfältige Produktentwicklung und Innovation machen DEWALT zu einem zuverlässigen Partner für professionelle Anwender von Elektrowerkzeugen.

Technische Daten

		DC540	DC542	DC547
Spannung	V_{DC}	12	12	18
Typ		11	11	11
Schubkraft	N	2900	2900	2900
	kg	295	295	295
Vorschub	mm/min	25-584	25-584	50-635
Gewicht (ohne Akku)	kg	1,67*	1,77*	1,70*

* Gewicht ohne Kartusche oder Beutelhalter

L_{PA} (Schalldruck)	dB(A)	67	67	68
K_{PA} (Unbestimmtheit des Schalldrucks)	dB(A)	2,8	2,8	2,8
L_{WA} (Schalleistung)	dB(A)	78	78	79
K_{WA} (Schalleistung-Messungsgenauigkeit)	dB(A)	2,8	2,8	2,8

Ermittlung der Gesamtschwingungswerte (Vektorsumme der triaxialen Vibration) gemäß EN60745:

Vibrationskennwert				
ah =	m/s^2	< 2,5	< 2,5	< 2,5
Unbestimmtheit K	$=m/s^2$	1,5	1,5	1,5

Der angegebene Schwingungsemissionswert wurde gemäß einer Standardtestmethode gemessen und kann für den Vergleich der Werkzeuge miteinander verwendet werden. Der angegebene Schwingungsemissionswert kann auch zur vorläufigen Expositionsbeurteilung verwendet werden.



WARNUNG: Der Schwingungsemissionswert während des tatsächlichen Gebrauchs des Elektrowerkzeugs kann sich je nach Verwendungsart des Werkzeugs unterscheiden. Dies könnte zu einer erheblichen Unterschätzung der Exposition führen, wenn das Werkzeug regelmäßig auf diese Art und Weise verwendet wird.

Eine Schätzung des Expositionsgrads der Schwingungen während eines bestimmten Zeitraums sollte außerdem berücksichtigen, wie oft das Werkzeug ausgeschaltet wird und wann es zusätzlich zur Auslösezeit im Leerlauf läuft. Dies kann den Expositionsgrad über die gesamte Arbeitsdauer erheblich verringern.

		DE9501	DE9503
Akku		NiMH	NiMH
Akkutyp		NiMH	NiMH
Spannung	V_{DC}	12	18
Kapazität	Ah	2,4	2,6
Gewicht	kg	0,7	1,0
Ladegerät		DE9116	DE9135
Netzspannung	V_{AC}	230	230
Akkutyp		NiCd/NiMH	NiCd/NiMH/Li-Ion
Ungefähre Ladezeit	min	60	40
		(2,0 Ah Akkus)	(2,0 Ah Akkus)
Gewicht	kg	0,52	0,52
FI-Schalter			
Europa	230 V Werkzeuge	10 Stromversorgung	

Definitionen: Sicherheitsrichtlinien

Die nachfolgenden Definitionen beschreiben die Relevanz der einzelnen Warnhinweiswörter. Bitte lesen Sie das Handbuch und achten Sie auf diese Symbole.



GEFAHR: Weist auf eine unmittelbar drohende gefährliche Situation hin, die, sofern nicht vermieden, **zu tödlichen oder schweren Verletzungen führen wird.**



WARNUNG: Weist auf eine möglicherweise gefährliche Situation hin, die, sofern nicht vermieden, **zu tödlichen oder schweren Verletzungen führen kann.**



VORSICHT: Weist auf eine möglicherweise gefährliche Situation hin, die, sofern nicht vermieden, **u. U. zu leichten oder mittelschweren Verletzungen führen kann.**

HINWEIS: Weist auf ein Verhalten hin, das **nichts mit Verletzungen zu tun hat**, aber, wenn es **nicht vermieden wird**, zu **Sachschäden führen kann**.



Weist auf ein Stromschlagrisiko hin.

EG-Konformitätserklärung

MASCHINENRICHTLINIE



DC540, DC542, DC547

DEWALT erklärt hiermit, dass diese unter **Technische Daten** beschriebenen Produkte die folgenden Vorschriften erfüllen: 2006/42/EG, EN 60745-1.

Diese Produkte erfüllen auch die Richtlinie 2004/108/EG und 2011/65/EU. Für weitere Informationen wenden Sie sich bitte an DEWALT unter der folgenden Adresse oder schauen Sie auf der Rückseite dieser Betriebsanleitung nach.

Der Unterzeichnete ist verantwortlich für die Zusammenstellung des technischen Dossiers und gibt diese Erklärung im Namen von DEWALT ab.

H. Großmann

Horst Großmann
Vizepräsident für Konstruktion und
Produktentwicklung
DEWALT, Richard-Klinger-Straße 11,
D-65510, Idstein, Germany

31.12.2009



WARNUNG: Zur Reduzierung der Verletzungsgefahr bitte die Bedienungsanleitung lesen.

Allgemeine Warnhinweise für Elektrowerkzeuge



WARNUNG! Alle Sicherheits-/ Warnhinweise und alle Anweisungen lesen. Die Nichtbeachtung der Warnhinweise und Anweisungen kann zu elektrischen Schlägen, Brand und/oder schweren Verletzungen führen.

ALLE WARNHINWEISE UND ANWEISUNGEN ZUM SPÄTEREN NACHSCHLAGEN AUFBEWAHREN

Der nachfolgend verwendete Begriff

„Elektrowerkzeug“ bezieht sich auf netzbetriebene Werkzeuge (mit Netzkabel) und auf akkubetriebene Werkzeuge (ohne Netzkabel).

1) SICHERHEIT IM ARBEITSBEREICH

- a) **Halten Sie Ihren Arbeitsbereich sauber und gut ausgeleuchtet.** Unordentliche oder dunkle Arbeitsbereiche können zu Unfällen führen.
- b) **Arbeiten Sie mit Elektrowerkzeugen nicht in explosionsgefährdeten Umgebungen, in der sich brennbare Flüssigkeiten, Gase oder Staub befinden.** Elektrowerkzeuge erzeugen Funken, die den Staub oder die Dämpfe entzünden können.
- c) **Halten Sie Kinder und andere Personen während der Benutzung des Elektrowerkzeugs fern.** Ablenkungen können dazu führen, dass Sie die Kontrolle verlieren.

2) ELEKTRISCHE SICHERHEIT

- a) **Der Anschlussstecker des Elektrowerkzeugs muss in die Steckdose passen. Der Stecker darf in keiner Weise verändert werden. Verwenden Sie mit geerdeten Elektrowerkzeugen keine Adapterstecker.** Unveränderte Stecker und passende Steckdosen verringern das Risiko eines Stromschlags.
- b) **Vermeiden Sie Körperkontakt mit geerdeten Oberflächen wie Rohre, Heizungen, Herde und Kühlschränke.** Es besteht ein erhöhtes Stromschlagrisiko, wenn Ihr Körper geerdet ist.
- c) **Halten Sie Elektrowerkzeuge von Regen oder Nässe fern.** Das Eindringen von Wasser in ein Werkzeug erhöht das Stromschlagrisiko.
- d) **Zweckentfremden Sie das Kabel nicht. Verwenden Sie es niemals, um das Elektrowerkzeug zu tragen oder zu ziehen bzw. um den Stecker aus der Steckdose zu ziehen. Halten Sie das Kabel von Hitze, Öl, scharfen Kanten oder beweglichen Teilen fern.** Beschädigte oder verwickelte Kabel erhöhen das Stromschlagrisiko.
- e) **Wenn Sie ein Elektrowerkzeug im Freien benutzen, verwenden Sie nur Verlängerungskabel, die für Außenbereiche geeignet sind.** Die Verwendung eines für Außenbereiche geeigneten Verlängerungskabels verringert das Stromschlagrisiko.

- f) **Beim Betrieb eines Elektrowerkzeugs an einem feuchten Ort muss eine Stromversorgung mit einer Fehlerstrom-Schutzeinrichtung verwendet werden.** Die Verwendung einer Fehlerstrom-Schutzeinrichtung verringert das Stromschlagrisiko.

3) PERSÖNLICHE SICHERHEIT

- a) **Blieben Sie stets aufmerksam, achten Sie darauf, was Sie tun und lassen Sie beim Umgang mit Elektrowerkzeugen gesunden Menschenverstand walten. Benutzen Sie keine Elektrowerkzeuge, wenn Sie müde sind oder unter dem Einfluss von Drogen, Alkohol oder Medikamenten stehen.** Ein Moment der Unachtsamkeit beim Gebrauch von Elektrowerkzeugen kann zu ernsthaften Verletzungen führen.
- b) **Tragen Sie eine persönliche Schutzausrüstung. Tragen Sie stets einen Augenschutz.** Schutzausrüstungen (wie Staubmaske, rutschfeste Sicherheitsschuhe, Schutzhelm oder Gehörschutz) für die entsprechenden Einsatzbedingungen mindern das Verletzungsrisiko.
- c) **Verhindern Sie unbeabsichtigtes Starten. Stellen Sie sicher, dass das Werkzeug ausgeschaltet ist, bevor Sie es an die Stromquelle und/oder den Akku anschließen, es hochheben oder tragen.** Das Tragen des Elektrowerkzeugs mit dem Finger am Schalter oder der Anschluss eingeschalteter Werkzeuge führen unnötig Unfälle herbei.
- d) **Nehmen Sie vor dem Einschalten des Elektrowerkzeugs Einstellwerkzeuge oder Schraubenschlüssel ab.** Ein Schraubenschlüssel oder Einstellwerkzeug, der/das sich in einem drehenden Teil befindet, kann zu Verletzungen führen.
- e) **Nicht zu weit vorlehnen! Sorgen Sie für sicheren Stand und halten Sie jederzeit das Gleichgewicht.** Dadurch können Sie das Werkzeug in unerwarteten Situationen besser unter Kontrolle halten.
- f) **Tragen Sie geeignete Kleidung. Tragen Sie keine weite Kleidung und keinen Schmuck. Halten Sie Haare, Kleidung und Handschuhe von sich bewegenden Teilen fern.** Lose sitzende Kleidung, Schmuck oder lange Haare können sich in den beweglichen Teilen verfangen.
- g) **Falls Vorrichtungen zur Staubabsaugung bzw. zum Staubfang vorhanden sind, vergewissern Sie sich, dass diese angeschlossen sind und richtig verwendet werden.** Durch die Verwendung eines Staubfangs können die mit Staub verbundenen Gefahren reduziert werden.

4) GEBRAUCH UND WARTUNG VON ELEKTROWERKZEUGEN

- a) **Überlasten Sie das Elektrowerkzeug nicht. Verwenden Sie das für Ihren Anwendungsbereich geeignete Elektrowerkzeug.** Mit dem richtigen zweckbestimmten Elektrowerkzeug kann die Arbeit besser und sicherer ausgeführt werden.
- b) **Benutzen Sie das Elektrowerkzeug nicht, wenn sich der Ein-Aus-Schalter nicht verstellen lässt.** Ein Elektrowerkzeug mit defektem Schalter ist gefährlich und muss repariert werden.
- c) **Ziehen Sie den Stecker der Stromquelle und/oder dem Akku vom Elektrowerkzeug, bevor Sie Einstellungen vornehmen, Zubehör wechseln oder Elektrowerkzeuge aufbewahren.** Diese Vorsichtsmaßnahmen verhindern ein unbeabsichtigtes Einschalten des Elektrowerkzeugs.
- d) **Bewahren Sie ungenutzte Elektrowerkzeuge außerhalb der Reichweite von Kindern auf. Lassen Sie Elektrowerkzeuge nicht von Personen benutzen, die damit nicht vertraut sind oder diese Anweisungen nicht gelesen haben.** Elektrowerkzeuge sind in den Händen unerfahrener Personen gefährlich.
- e) **Halten Sie Elektrowerkzeuge stets in einem einwandfreien Zustand. Überprüfen Sie, ob bewegliche Teile falsch ausgerichtet sind oder klemmen und ob Teile Bruchstellen aufweisen oder so beschädigt sind, dass sie die Funktion des Elektrowerkzeugs beeinträchtigen. Lassen Sie beschädigte Werkzeuge vor dem Gebrauch reparieren.** Viele Unfälle sind auf schlecht gewartete Elektrowerkzeuge zurückzuführen.
- f) **Halten Sie Schneidwerkzeuge scharf und sauber.** Sorgfältig gepflegte Schneidwerkzeuge mit scharfen Schneidkanten verklemmen sich weniger und sind leichter zu kontrollieren.
- g) **Verwenden Sie Elektrowerkzeug, Zubehör, Einsatzwerkzeuge usw. entsprechend diesen Anweisungen und in der für diesen speziellen Elektrowerkzeugtyp vorgeschriebenen Art und Weise.** Der Gebrauch von Werkzeugen für andere als die vorgesehenen Anwendungen kann zu gefährlichen Situationen führen.

DEUTSCH

5) GEBRAUCH UND WARTUNG VON AKKUBETRIEBENEN WERKZEUGEN

- a) **Laden Sie die Akkus nur in vom Hersteller angegebenen Ladegeräten auf.** Ein Ladegerät, das nur für eine bestimmte Akkuart geeignet ist, kann zu einer Brandgefahr führen, wenn es mit anderen Akkus verwendet wird.
- b) **Verwenden Sie für die Elektrowerkzeuge nur die dafür speziell vorgesehenen Akkus.** Der Gebrauch von anderen Akkus kann zu Verletzungen und Brandgefahr führen.
- c) **Halten Sie den nicht benutzten Akku von Metallgegenständen, wie z. B. Büroklammern, Münzen, Schlüsseln, Nägeln, Schrauben oder anderen kleinen Metallgegenständen fern, die eine Überbrückung der Kontakte verursachen könnten.** Ein Kurzschluss zwischen den Akkukontakten kann Verbrennungen oder einen Brand hervorrufen.
- d) **Bei unsachgemäßer Verwendung kann Flüssigkeit aus dem Akku austreten. Vermeiden Sie den Kontakt damit. Bei unbeabsichtigtem Kontakt mit Wasser abspülen. Wenn die Flüssigkeit in die Augen gelangt, diese ausspülen und einen Arzt aufsuchen.** Austretende Akkufflüssigkeit kann zu Hautreizungen oder Verbrennungen führen.

6) REPARATUREN

- a) **Lassen Sie Ihr Elektrowerkzeug nur von qualifiziertem Fachpersonal und nur mit Originalersatzteilen reparieren.** Damit kann gewährleistet werden, dass der Betrieb des Elektrowerkzeugs sicher ist.

Zusätzliche Sicherheitsregeln für Dicht- und Klebstoffpistolen

- **Halten Sie das Werkzeug an den isolierten Griffen, wenn Sie in Bereichen arbeiten, in denen es mit verborgenen elektrischen Installationen oder seinem eigenen Netzkabel in Kontakt kommen könnte.** Kontakt mit einem stromführenden Draht führt dazu, dass die freiliegenden Metallteile des Werkzeugs ebenfalls Strom führen und der Bediener bei Berührung einen Stromschlag erleidet.
- **Halten Sie die Hände von dem Kolben und der Schubstange der Dicht- und Klebstoffpistole fern.** Die Finger könnten zwischen dem Kartuschenhalter und dem Kolben zerquetscht werden.

- **Achten Sie bei Überkopfarbeiten mit der Pistole, dass die Schubstange nicht in Richtung Ihres Kopfs bzw. Ihrer Augen zeigt.** Es kann vorkommen, dass die Schubstange nach hinten in Richtung des Bedieners rutscht. Tragen Sie beim Arbeiten mit Dicht- und Klebstoffpistolen immer geeigneten Augenschutz.
- **Arbeiten Sie stets in ausreichend gelüfteten Bereichen und tragen Sie bei Bedarf geeigneten Atemschutz.** Die Dämpfe mancher Dicht- oder Klebstoffe können gesundheitsschädlich sein.
- **Bevor Sie Zubehörteile anbringen oder abnehmen bzw. Einstellungen oder Reparaturen vornehmen, schalten Sie das Gerät ab und nehmen Sie den Akku ab.** Ein unbeabsichtigtes Einschalten des Geräts kann zu Verletzungen führen.
- **Verwenden Sie ausschließlich die vom Hersteller für Ihr Modell empfohlenen Zubehörteile.** Zubehörteile, die für ein bestimmtes Werkzeug geeignet sind, können bei Gebrauch mit einem anderen Werkzeug gefährlich sein. Bei Verwendung von ungeeigneten Zubehörteilen kann es zu Personenschäden kommen.
- **Wenn das Werkzeug nicht in Gebrauch ist, lassen Sie den Auslöser in der AUS-Position arretieren,** um eine unbeabsichtigte Materialabgabe zu verhindern.
- **Achten Sie darauf, dass kein Dicht- oder Klebstoff auf die Kontakte des Akkus gelangt.**
- **Lesen und befolgen Sie stets alle Hinweise des Herstellers zu Dicht- oder Klebstoffen.** Die Nichtbeachtung dieser Hinweise kann zu Körperverletzungen führen.



GEFAHR: Halten Sie die Hände von dem Kolben und der Schubstange fern.



WARNUNG: Verwenden Sie das Werkzeug niemals auf einer Leiter.

Restrisiken

Trotz Befolgung aller relevanten Sicherheitsbestimmungen und Anwendung von Schutzvorrichtungen sind die folgenden typischen Gefahren unvermeidbar:

- Einklemmen oder Quetschung der Finger.
- Das Einatmen von Dämpfen bei der Arbeit mit Klebstoffen.

Bildzeichen am Werkzeug

Die folgenden Bildzeichen sind am Gerät sichtbar angebracht:



Vor der Verwendung die Betriebsanleitung lesen.

LAGE DES DATUMSCODES

Der Datumcode, der auch das Herstelljahr enthält, ist in die Gehäusefläche geprägt, die die Montagefuge zwischen Gerät und Akku bildet.

Beispiel:

2012 XX XX
Herstelljahr

Wichtige Sicherheitsanweisungen für alle Ladegeräte

BEWAHREN SIE DIESE ANWEISUNGEN AUF:

Dieses Handbuch enthält wichtige Sicherheits- und Betriebsanweisungen für die DE9116/DE9135 Ladegeräte.

- Lesen Sie vor Inbetriebnahme des Ladegeräts alle Anweisungen und Warnhinweise, die am Ladegerät, Akku und Akkuwerkzeug angebracht sind.



GEFAHR: Tödlicher Stromunfall. Die Ladestationen weisen 230 Volt auf. Nicht mit elektrisch leitenden Gegenständen berühren. Dies kann einen elektrischen Schlag oder tödlichen Stromunfall zur Folge haben.



WARNUNG: Stromschlaggefahr. Keine Flüssigkeiten in das Ladegerät gelangen lassen. Dies kann einen elektrischen Schlag zur Folge haben.



VORSICHT: Verbrennungsgefahr. Zur Reduzierung der Verletzungsgefahr sollten nur Akkus von DEWALT verwendet werden. Andere Akkutypen können bersten und Verletzungen und Sachschäden verursachen.



VORSICHT: Unter bestimmten Umständen können bei an die Stromquelle angeschlossenem Ladegerät die Kontakte im Ladegerät durch Fremdmaterial kurzgeschlossen werden. Leitende Fremdmaterialien, wie z. B. Stahlwolle, Aluminiumfolie oder die Ansammlung von Metallpartikeln von den Hohlräumen des Ladegerätes fernhalten. Ziehen Sie den Netzstecker des Ladegerätes immer aus der

Steckdose, wenn kein Akku in der Vertiefung steckt. Ziehen Sie den Netzstecker des Ladegerätes vor dem Reinigen aus der Steckdose.

- **Der Akku darf NIEMALS in einem anderen Ladegerät, außer dem in diesem Handbuch beschriebenen, aufgeladen werden.** Das Ladegerät und der Akku wurden speziell zur gemeinsamen Verwendung konzipiert.
- **Diese Ladegeräte sind ausschließlich für das Laden von DEWALT Akkus bestimmt.** Eine anderweitige Verwendung kann zu Brand führen oder gefährliche oder tödliche Verletzungen durch Elektroschock verursachen.
- **Setzen Sie das Ladegerät weder Regen noch Schnee aus.**
- **Ziehen Sie immer am Stecker und nicht am Kabel, um das Ladegerät von der Stromquelle zu trennen.** Dadurch wird das Risiko einer Beschädigung von Stecker und Kabel reduziert.
- **Verlegen Sie das Netzkabel so, dass niemand darauf treten oder darüber stolpern kann, und dass es keinen sonstigen schädlichen Einflüssen oder Belastungen ausgesetzt wird.**
- **Ein Verlängerungskabel sollte nur dann verwendet werden, wenn es absolut notwendig ist.** Ein ungeeignetes Verlängerungskabel kann zu Brand führen oder gefährliche oder tödliche Verletzungen durch Elektroschock verursachen.
- **Aus Sicherheitsgründen muss ein Verlängerungskabel eine angemessene Drahtstärke aufweisen (AWG oder American Wire Gauge).** Je niedriger der AWG-Wert, desto höher die Kapazität des Kabels, d. h. ein AWG-Wert von 16 verfügt über mehr Kapazität als ein AWG-Wert von 18. Achten Sie bei der Verwendung mehrerer Verlängerungskabel darauf, dass jedes einzelne Kabel die Mindestdrahtstärke aufweist.
- **Stellen Sie keine Gegenstände auf das Ladegerät bzw. stellen Sie das Ladegerät nicht auf eine weiche Oberfläche. Dadurch könnten die Lüftungsschlitze blockiert und das Gerät überhitzt werden.** Stellen Sie das Ladegerät von Hitzequellen entfernt auf. Das Ladegerät ist oben und unten am Gehäuse mit Lüftungsschlitzen versehen.
- **Betreiben Sie das Ladegerät nicht mit einem beschädigten Netzkabel oder Netzstecker** – beschädigte Teile sind unverzüglich auszuwechseln.

DEUTSCH

- **Benutzen Sie das Ladegerät nicht, wenn es einen harten Stoß erlitten hat, fallen gelassen oder anderweitig beschädigt wurde, sondern bringen Sie es zu einer autorisierten Kundendienststelle.**
- **Das Ladegerät darf nicht zerlegt werden. Bringen Sie es zu einer autorisierten Kundendienststelle, wenn es gewartet oder repariert werden muss. Ein unsachgemäßer Zusammenbau kann gefährliche oder tödliche Verletzungen durch Elektroschock verursachen oder zu Brand führen.**
- **Stecken Sie das Ladegerät vor dem Reinigen immer aus. Dadurch wird das Risiko eines Stromschlags reduziert. Durch alleiniges Herausnehmen des Akkus wird dieses Risiko nicht reduziert.**
- **Versuchen Sie NIEMALS 2 Ladegeräte miteinander zu verbinden.**
- **Das Ladegerät wurde für den Betrieb mit standardmäßigem 230 V Netzstrom konzipiert. Es darf mit keiner anderen Spannung verwendet werden. Dies gilt nicht für das Fahrzeugladegerät.**

BEWAHREN SIE DIESE ANWEISUNGEN AUF

Ladegeräte

Das Ladegerät DE9116 kann DeWALT NiCd- und NiMH-Akkus im Bereich von 7,2 bis 18 V laden.

Das Ladegerät DE9135 nimmt nur NiCd-, NiMH- oder Lithiumionen-Akkus von 7,2-18 V auf.

Diese Ladegeräte müssen nicht eingestellt werden und sind für eine möglichst einfache Bedienung konzipiert.

Ladevorgang (Abb. [fig.] 2)



GEFAHR: Tödlicher Stromunfall.
An den Polen des Ladegerätes liegen 230 Volt an. Nicht mit elektrisch leitenden Gegenständen berühren.
Gefährliche oder tödliche Verletzungen durch Elektroschock möglich.

1. Stecken Sie das Ladegerät (o) in eine geeignete Steckdose, bevor Sie den Akku einsetzen.
2. Stecken Sie dann den Akku (d) in das Ladegerät. Die rote Kontrollleuchte (lädt) (p) blinkt ununterbrochen und zeigt damit an, dass der Ladevorgang begonnen hat.
3. Nachdem die Ladung abgeschlossen ist, leuchtet die rote Kontrollleuchte kontinuierlich. Der Akku ist nun vollständig aufgeladen und kann jederzeit verwendet oder im Ladegerät gelassen werden.

HINWEIS: Um eine maximale Leistung und Lebensdauer von NiCd und Li-Ion-Akkus zu gewährleisten, laden Sie diese mindestens 10 Stunden vor dem ersten Einsatz.

Ladevorgang

Die Ladezustände des Akkus sind in der Tabelle unten aufgeführt.

Ladezustand	
Lädt	- - - - -
Vollständig geladen	—————
Temperaturverzögerung	— — — —
Akku ersetzen	●●●●●●●●
Problem	●●●●●●

Automatischer Feinausgleich

Beim automatischen Feinausgleich werden die einzelnen Zellen im Akku für ihre Spitzenkapazität optimiert. Die Akkus sollten wöchentlich oder immer wenn der Akku nicht mehr die gewohnte Leistung liefert, ausgeglichen werden.

Zum Ausgleichen wird der Akku wie gewohnt in das Ladegerät gesteckt. Lassen Sie den Akku dann mindestens 10 Stunden im Ladegerät.

Temperaturverzögerung

Wenn das Ladegerät feststellt, dass der Akku zu heiß oder zu kalt ist, wird automatisch die Temperaturverzögerung ausgelöst. Dabei wird der Ladevorgang so lange ausgesetzt, bis der Akku eine geeignete Temperatur erreicht hat. Das Ladegerät schaltet dann automatisch auf Ladebetrieb. Dieses Funktionsmerkmal gewährleistet die maximale Lebensdauer des Akkus.

NUR LI-ION-AKKUS

Li-Ion-Akkus sind mit einem elektronischen Schutz konstruiert, der den Akku gegen Überladung, Überhitzung oder Tiefentladung schützt.

Das Gerät schaltet sich automatisch aus, wenn der elektronische Schutz anschlägt. Wenn dies geschieht, setzen Sie den Li-Ion-Akku in das Ladegerät, bis er vollständig geladen ist.

Wichtige Sicherheitsanweisungen für alle Akkus

Achten Sie beim Bestellen von Ersatzakkus darauf, dass Sie die Katalognummer und die Spannung angeben.

Wenn Sie den Akku aus dem Karton auspacken, ist er nicht vollständig geladen. Lesen Sie die unten aufgeführten Sicherheitsanweisungen, bevor Sie den

Akku und das Ladegerät verwenden. Befolgen Sie anschließend den beschriebenen Ladevorgang.

LESEN SIE SÄMTLICHE ANWEISUNGEN

- **Akkus niemals in explosionsgefährdeten Umgebungen, in der sich brennbare Flüssigkeiten, Gase oder Staub befinden, laden oder verwenden.** Beim Einsetzen und Herausnehmen des Akkus aus dem Ladegerät können sich Staub oder Dämpfe entzünden.
- **Laden Sie die Akkus nur in Ladegeräten von DEWALT auf.**
- **Das Ladegerät KEINEN Spritzern aussetzen und NICHT in Wasser oder andere Flüssigkeiten eintauchen.**
- **Das Werkzeug und den Akku niemals in Bereichen lagern oder verwenden, in denen die Temperatur 40 °C überschreiten könnte (z. B. Scheunen oder Metallgebäude im Sommer).**



GEFAHR: Versuchen Sie niemals und unter keinen Umständen, den Akku zu öffnen. Wenn das Akkugehäuse Risse oder Beschädigungen aufweist, darf der Akku nicht in das Ladegerät gelegt werden. Den Akku nicht quetschen, fallen lassen oder beschädigen. Verwenden Sie niemals einen Akku oder ein Ladegerät, wenn diese einen harten Schlag erlitten haben, fallen gelassen, überfahren oder sonst wie beschädigt wurden (z. B. wenn sie mit einem Nagel durchlöchert wurden, mit einem Hammer darauf geschlagen oder getreten wurde). Ein elektrischer Schlag oder ein tödlicher Stromschlag kann entstehen. Beschädigte Akkus sollten zum Recycling zur Kundendienststelle gebracht werden.



VORSICHT: Wenn das Werkzeug nicht gebraucht wird, muss es seitlich auf eine stabile Fläche gelegt werden, wo es kein Stolperrisiko darstellt und nicht herunterfallen kann. Manche Werkzeuge mit großen Akkus können aufrecht auf dem Akku stehen, aber leicht umgestoßen werden.

SPEZIFISCHE SICHERHEITSANWEISUNGEN FÜR NICKELCADMIUM (NiCd) ODER NICKELMETALLHYDRID (NiMH)

- **Den Akku nicht verbrennen, auch nicht wenn er stark beschädigt oder vollkommen verschlissen ist.** Der Akku kann im Feuer explodieren.

- **Unter extremen Betriebs- oder Temperaturbedingungen kann etwas Flüssigkeit aus dem Akku austreten.** Das deutet nicht auf einen Fehler hin.

Wenn jedoch die Außendichtung beschädigt ist:

- a. und die Batterieflüssigkeit mit der Haut in Kontakt kommt, spülen Sie die Haut sofort mehrere Minuten lang mit Wasser und Seife ab.
- b. und die Batterieflüssigkeit in die Augen gelangt, spülen Sie diese mindestens 10 Minuten lang mit klarem Wasser aus und suchen Sie sofort einen Arzt auf. **(Hinweis für den Arzt:** Bei der Flüssigkeit handelt es sich um eine 25-35%ige Lösung aus Kaliumhydroxid.)

SPEZIFISCHE SICHERHEITSANWEISUNGEN FÜR LITHIUMIONEN (Li-Ion)

- **Den Akku nicht verbrennen, auch nicht wenn er stark beschädigt oder vollkommen verschlissen ist.** Der Akku kann im Feuer explodieren. Beim Verbrennen eines Lithiumionen-Akkus werden toxische Dämpfe und Stoffe freigesetzt.
- **Wenn die Batterieflüssigkeit mit der Haut in Kontakt kommt, waschen Sie den betroffenen Bereich sofort mit Wasser und einer milden Seife.** Falls die Batterieflüssigkeit mit den Augen in Berührung kommt, spülen Sie das offen gehaltene Auge 15 Minuten lang oder bis die Reizung nachlässt mit Wasser aus. Falls ein Arzt hinzugezogen werden muss, geben Sie folgende Informationen an: der Batterieelektrolyt besteht aus einer Mischung aus flüssigen organischen Karbonaten und Lithiumsalzen.
- **Der Inhalt einer geöffneten Batteriezelle kann Atemwegreizungen verursachen.** Die betroffene Person an die frische Luft bringen. Wenn die Symptome anhalten, einen Arzt aufsuchen.



WARNUNG: Brandgefahr. Die Batterieflüssigkeit kann bei einer Aussetzung an Funken oder Flammen brennbar sein.

Akkuschutzkappe (Abb. 2)

Zur Abdeckung der Kontakte eines abgenommenen Akkus ist eine Schutzkappe (q) mitgeliefert. Ohne Schutzkappe können lose Metallteile die Kontakte kurzschließen, was zu einem Brand sowie einer Beschädigung des Akkus führen kann.

1. Nehmen Sie die Schutzkappe (q) ab, bevor Sie den Akku (d) in das Ladegerät bzw. Werkzeug einsetzen.

DEUTSCH

2. Setzen Sie die Schutzkappe unmittelbar nach Entnahme des Akkus aus dem Ladegerät bzw. Werkzeug über die Kontakte.



WARNUNG: Vergewissern Sie sich, dass die Schutzkappe richtig aufsitzt, bevor Sie einen abgenommenen Akku lagern oder transportieren.

Akku (Abb. 1)

DC540, DC542, DC547 AKKUTYP

Für die Modelle DC540 und DC542 wird ein 12-V-Akku eingesetzt. Für das Modell DC547 wird ein 18 Volt Akku eingesetzt.

Empfehlungen für die Lagerung

1. Ein idealer Lagerplatz ist kühl und trocken und nicht direktem Sonnenlicht sowie übermäßiger Hitze oder Kälte ausgesetzt. Für eine optimale Akkuleistung und Lebensdauer lagern Sie die Akkus bei Raumtemperatur, wenn sie nicht verwendet werden.

HINWEIS: Li-Ion-Akkus sollten vollständig geladen gelagert werden.

2. Eine langfristige Lagerung schadet dem Akku oder Ladegerät nicht. Unter den richtigen Bedingungen können sie bis zu 5 Jahren gelagert werden.

Schilder am Ladegerät und am Akku

Die Piktogramme in diesem Handbuch und die Schilder am Ladegerät und am Akku zeigen folgende Symbole:



Vor der Verwendung die Bedienungsanleitung lesen.



Regelmäßige Schmierung des O-Rings ist erforderlich.



Akku wird geladen.



Akku ist geladen.



Akku ist defekt.



Temperaturverzögerung.



Nicht mit elektrisch leitenden Gegenständen berühren.



Beschädigte Akkus nicht aufladen.



Nur DEWALT-Akkus verwenden; andere Akkus könnten bersten und Sach- und Personenschäden verursachen.



Das Gerät keiner Nässe aussetzen.



Beschädigte Kabel sofort ersetzen lassen.



Nur bei einer Umgebungstemperatur zwischen 4 °C und 40 °C aufladen.



Akku umweltgerecht entsorgen.



NiMH-, NiCd+- und Lithiumionen-Akkus nicht verbrennen.



Lädt NiMH- und NiCd-Akkus.



Lädt Lithiumionen-Akkus.



Die Ladezeit ist den **Technische Daten** zu entnehmen.

Lieferumfang

Die Packung enthält:

1 Dicht- und Klebstoffpistole

1 Ladegerät (nur Kits)

1 Akku (nur Kits)

1 310 ml Kartuschenhalter DC540, DC542, DC547)

1 600 ml Beutelhalter (DC542, DC547)

2 Kolben (DC540 enthält nur 1 Kolben)

2 Kolbenschrauben (DC540 enthält nur 1 Schraube)

2 Abstandshalter (DC540 enthält nur 1 Abstandshalter)

1 Tube Schmiermittel

1 Schlüssel (DC542, DC547)

2 Schubstangen (DC540 enthält nur 1 Schubstange)

Düse(n) (DC542, DC547)

O-Ring(e) (DC542, DC547)

1 Bedienungsanleitung

1 Explosionszeichnung

- Vergewissern Sie sich, dass das Werkzeug, die Teile oder Zubehörteile beim Transport nicht beschädigt wurden.
- Nehmen Sie sich Zeit, die Bedienungsanleitung vor Inbetriebnahme gründlich durchzulesen.

Gerätebeschreibung (Abb. 1)



WARNUNG: Nehmen Sie niemals Änderungen an dem Elektrowerkzeug oder seinen Teilen vor. Dies könnte zu Sach- und Personenschäden führen.

- Freigabeschalter für Schubstange
- Auslöser
- Auslösersperre
- Akku
- Geschwindigkeitseinstellung
- Schubstangengriff
- Schubstange
- Kolben
- Entriegelungsknöpfe
- Kartuschenhalter
- Haken
- Beutelhalter
- Düsenaufsatz
- Düse

VERWENDUNGSZWECK

Die kabellosen Dicht- und Klebstoffpistolen Modelle DC540, DC542 und DC547 sind zum Auspressen einer breiten Auswahl an Klebstoffen und Dichtungsmaterial konzipiert. Verwenden Sie das Werkzeug **NICHT** in einer feuchten Umgebung oder in der Nähe von brennbaren Flüssigkeiten oder Gasen.

Die kabellosen Dicht- und Klebstoffpistolen Modelle DC540, DC542 und DC547 sind.

Elektrowerkzeuge, die für den gewerblichen Einsatz vorgesehen sind. Lassen Sie Kinder **NICHT** in Kontakt mit dem Werkzeug kommen. Unerfahrene Personen dürfen das Werkzeug nur unter Beaufsichtigung benutzen.

Das Modell 12V DC540 nimmt nur 310 ml-Kartuschen auf. Die Modelle 12V DC542 und 18V DC547 nehmen sowohl 310 ml-Kartuschen als auch 600 ml-Beutel auf.

- Dieses Gerät darf nicht von Personen (einschließlich Kindern) mit eingeschränkten physischen, sensorischen oder mentalen Fähigkeiten oder ohne ausreichende Erfahrung oder Kenntnisse verwendet werden, außer

wenn diese Personen von einer Person, die für ihre Sicherheit verantwortlich ist, bei der Verwendung des Geräts beaufsichtigt werden. Lassen Sie nicht zu, dass Kinder mit diesem Produkt allein gelassen werden.

Elektrische Sicherheit

Der Elektromotor wurde für eine einzige Spannung konstruiert. Überprüfen Sie immer, ob die Spannung des Akkus der Spannung auf dem Typenschild entspricht. Stellen Sie auch sicher, dass die Spannung Ihres Ladegeräts der Netzspannung entspricht.



Ihr DEWALT Ladegerät ist gemäß EN 60335 doppelt isoliert. Es muss deshalb nicht geerdet werden.

Wenn das Stromversorgungskabel beschädigt ist, muss es durch ein speziell ausgestattetes Kabel ersetzt werden, das bei der DEWALT Kundendienstorganisation erhältlich ist.

(CH) Bei Ersatz des Netzkabels achten Sie auf Verwendung des Schweizer Netzsteckers. Typ 11 für Klasse II (Doppelisolierung) - Geräte

Typ 12 für Klasse I (Schutzleiter) - Geräte

(CH) Ortsveränderliche Geräte, die im Freien verwendet werden, müssen über einen Fehlerstromschutzschalter angeschlossen werden.

Verwendung eines Verlängerungskabels

Ein Verlängerungskabel sollte nur verwendet werden, wenn es absolut notwendig ist. Verwenden Sie ein zugelassenes Verlängerungskabel, das für die Leistungsaufnahme Ihres Ladegerätes geeignet ist (siehe **Technische Daten**). Der Mindestquerschnitt der Leitungen beträgt 1 mm² und die Höchstlänge beträgt 30 m.

Wenn Sie eine Kabeltrommel verwenden, wickeln Sie das Kabel vollständig ab.

ZUSAMMENBAUEN UND EINSTELLEN



WARNUNG: Entnehmen Sie vor dem Zusammenbauen und Einstellen immer den Akku. Schalten Sie das Werkzeug immer aus, bevor Sie den Akku einsetzen oder herausnehmen.



WARNUNG: Verwenden Sie nur DEWALT-Akkus und -Ladegeräte.

Einsetzen und Entnahme des Akkus aus dem Gerät (Abb. 2)



WARNUNG: Um die Gefahr schwerer Verletzungen zu mindern, schalten Sie das Gerät aus und trennen Sie es vom Netz, bevor Sie Einstellungen vornehmen oder Anbaugeräte oder Zubehör anbringen oder entfernen. Ein unbeabsichtigtes Starten kann zu Verletzungen führen.

HINWEIS: Vergewissern Sie sich, dass der Akku (p) vollständig geladen ist.

EINSETZEN DES AKKUS IN DEN GERÄTEGRIF

1. Richten Sie die Kerbe im Gerätegriff an dem Akku aus (fig. 1).
2. Schieben Sie den Akku fest in den Griff, bis er hörbar einrastet.

ENTNAHME DES AKKUS AUS DEM GERÄT

1. Drücken Sie die Löseknöpfe (i) und ziehen Sie den Akku kräftig aus dem Gerätegriff.
2. Setzen Sie den Akku in das Ladegerät, wie im Abschnitt über das Ladegerät in dieser Betriebsanleitung beschrieben.

Elektronische Schubsteuerung

Das Werkzeug ist zum Auspressen von verschiedenen Dicht- und Klebstoffen bestimmt und verfügt über eine Funktion, die feststellt, wenn das Material nicht oder nur langsam abgegeben wird. Eine schlechte Abgabe des Materials kann durch verhärteten Klebstoff, Löcher in Kartuschen/Beuteln, gefrorenes Material usw. verursacht werden. In solchen Fällen schaltet das integrierte elektronische Steuerungsmodul das Werkzeug automatisch aus.

Beachten Sie stets die Empfehlungen des Herstellers bzgl. verhärteten Klebstoffes, Löchern in Kartuschen/Beuteln oder gefrorenen Materials, um das Risiko einer Beschädigung der Kartusche bzw. des Beutels zu verringern.

Nehmen Sie den Akku ab und ersetzen Sie die Materialkartusche bzw. den Beutel gemäß den Anleitungen des Herstellers und den Anweisungen im Abschnitt **Einlegen des Materials**. Bringen Sie das Werkzeug zur Reparatur in ein DEWALT Service-Center, wenn es sich weiterhin automatisch abschaltet.



Konstante Geschwindigkeit

Die konstante Geschwindigkeitsfunktion sorgt dafür, dass das Material ungeachtet der variablen Geschwindigkeitseinstellung oder der Menge des Materials in der Kartusche stets gleichmäßig schnell austritt.

Elektronische Rücklaufautomatik

Dieses Werkzeug verfügt über eine automatische Rücklauffunktion, die je nach dem verwendeten Material und der Geschwindigkeit des Werkzeugs die Laufrichtung des Kolbens umkehrt.

ZUSAMMENBAU

Das Modell DC540 wird vollständig montiert mit der 310 ml-Kartusche geliefert.

Die Modelle DC542 und DC547 werden vollständig montiert mit der 600 ml-Kartusche geliefert und enthalten zusätzlich die 310 ml-Kartusche.

Vor dem Betrieb

Vergewissern Sie sich vor dem Betrieb, dass der Akku (vollständig) geladen ist.

BETRIEB

Betriebsanweisungen



WARNUNG: Beachten Sie immer die Sicherheitsanweisungen und die geltenden Vorschriften.



WARNUNG: Um die Gefahr schwerer Verletzungen zu mindern, schalten Sie das Gerät aus und trennen Sie es vom Netz, bevor Sie Einstellungen vornehmen oder Anbaugeräte oder Zubehör anbringen oder entfernen.

Richtige Haltung der Hände (Abb. 5)



WARNUNG: Um die Gefahr schwerer Verletzungen zu mindern, beachten Sie **IMMER** die richtige Haltung der Hände, wie dargestellt.



WARNUNG: Um die Gefahr schwerer Verletzungen zu mindern, halten Sie das Gerät **IMMER** sicher fest und seien Sie auf eine plötzliche Reaktion gefasst.

Bei der ordnungsgemäßen Griffposition muss eine Hand am Hauptgriff (bb) sein, die andere am Schubstangengriff (f).

Auslöser (Abb. 1)

Drücken Sie den Auslöser (b), um das Werkzeug einzuschalten. Lassen Sie den Auslöser wieder los, um das Werkzeug abzuschalten. Dieses Werkzeug ist mit einer Auslösersperre (c) ausgestattet, die vor einer unbeabsichtigten Abgabe von Material schützen soll.

Auslösersperre (Abb. 1)

1. Drücken Sie die Auslösersperre (c) nach oben, um sie zu aktivieren. In dieser verriegelten Sperrposition ist das Werkzeug nicht funktionsbereit.
2. Drücken Sie die Auslösersperre nach unten, um sie zu deaktivieren.

Geschwindigkeitseinstellung (Abb. 1)

1. Drehen Sie das Rändelrad (e) entgegen dem Uhrzeigersinn, um das Dichtmaterial bzw. den Klebstoff mit geringster Geschwindigkeit auspressen zu lassen. Drehen Sie das Rändelrad im Uhrzeigersinn, um Dichtmaterial bzw. Klebstoff mit der höchstmöglichen Geschwindigkeit auspressen zu lassen.
2. Drücken Sie den Auslöser (b), um mit der Materialabgabe zu beginnen.

Drehbarer Kartuschenhalter

Da sich der Kartuschenhalter um 360° drehen lässt, ist das Arbeiten in beliebigen Winkeln möglich.

Schubstangengriff (Abb. 1)



WARNUNG: Schalten Sie das Gerät aus und nehmen Sie den Akku ab, bevor Sie es aufhängen oder lagern. Sichern Sie den Auslöser, wenn das Werkzeug nicht in Gebrauch ist bzw. gelagert wird.



WARNUNG: Zur Reduzierung des Risikos schwerer Körperverletzungen benutzen Sie den Schubstangengriff **NICHT**, um irgendwelche Gegenstände daran aufzuhängen. Es besteht ernste Verletzungsgefahr.

Wenn das Werkzeug nicht in Gebrauch ist bzw. aufbewahrt werden soll, kann der Schubstangengriff benutzt werden, um das Werkzeug in einen stabilen Bereich aufzuhängen.

Einstellen der Schubstange (Abb. 1)

1. Um die Schubstange (g) manuell einzustellen, halten Sie den Freigabeschalter (a) gedrückt.
2. Ziehen oder drücken Sie den Schubstangengriff (f) in die gewünschte Position und lassen Sie den Freigabeschalter dann wieder los.

Einlegen des Materials



WARNUNG: *Berstgefahr!*
Im Kartuschen-/Beutelhalter zurückgelassenes Material kann bei Nichtgebrauch verhärten. Halten Sie sich bei Verwendung von Fugen-, Dicht- und Haftmaterial an die Empfehlungen des Herstellers, um die Gefahr von Personenschäden zu verringern.

KARTUSCHENHALTER (ABB. 1)

1. Vergewissern Sie sich, dass der richtige Kartuschenhalter ordnungsgemäß befestigt ist.
2. Benutzen Sie die Auslösersperre (c), um den Auslöser (b) zu sperren.
3. Schneiden Sie die Spitze der Dicht-/Klebstoffkartusche entsprechend dem Verwendungszweck zu. Bei kleinerer Öffnung wird mehr Auspressdruck benötigt, was die Batteriebensdauer beeinflusst. Die Materialbeschaffenheit und die Auftragungsgeschwindigkeit beeinflussen die Gleichmäßigkeit und den Fluss des Materials.
4. Die Innenpackung der Dicht-/Klebstoffkartusche mithilfe des auf der Unterseite des Kartuschenhalters befindlichen Hakens (K) aufstechen.

HINWEIS: *Beschädigungsgefahr für das Werkzeug.* Wenn die Innenpackung nicht aufgeöffnet wird, kann das Material am anderen Ende der Kartusche herausgedrückt und das Werkzeug beschädigt werden.

HINWEIS: *Beschädigungsgefahr für das Werkzeug.* Achten Sie darauf, dass die Schubstange, der Kartuschenhalter und die Kartusche keine Materialreste aufweisen. Wenn eine mit gehärtetem Material überzogene Schubstange zurückgezogen wird, kann es zur Beschädigung der Innenteile des Werkzeugs oder einer Fehlausrichtung der Kartusche kommen.

5. Halten Sie das Werkzeug gut fest, drücken Sie den Freigabeschalter der Schubstange (a), um die Schubstange (g) auszukuppeln und zu lösen. Ziehen Sie die Schubstange (g)

DEUTSCH

mithilfe des Schubstangengriffs (f) so weit nach hinten, bis die Dicht-/Klebstoffkartusche in den Kartuschenhalter passt.

6. Legen Sie die Dicht-/Klebstoffkartusche ein.
7. Schieben Sie bei gedrücktem Freigabeschalter der Schubstange (a) den Schubstangengriff (f) nach vorne, bis die Schubstange (h) innen am Kartuschenstopfen anliegt.
8. Lassen Sie den Freigabeschalter der Schubstange los.
9. Bringen Sie den Kartuschenhalter durch Drehen in den gewünschten Winkel.

BEUTELHALTER (ABB. 1)

WICHTIG: Legen Sie den Beutel in den Beutelhalter ein und schneiden Sie diesen (am Ende, das der Düse am nächsten ist) gemäß den Anleitungen des Herstellers auf. Dieser Beutelhalter ist nur für den Einsatz **MIT** Schlauchbeuteln vorgesehen. Entfernen Sie **NIEMALS** das Dichtungs-/Klebmaterial aus dem Behälter. **NIEMALS** die Düsenspitze in irgendeine Art von Material tauchen.

VORSICHT: Beschädigungsgefahr für das Werkzeug. Den Beutel nicht ganz ausdrücken. Der Kolben könnte mit der Endkappe in Berührung kommen und brechen.

1. Schrauben Sie den Düsenaufsatz (m) ab und nehmen Sie die Düse (n) ab.
2. Halten Sie den Freigabeschalter der Schubstange (a) gedrückt. Ziehen Sie die Schubstange (g) mithilfe des Schubstangengriffs (f) so weit nach hinten, bis der Dichtungs-/Klebstoffbeutel in den Beutelhalter (l) passt.
3. Legen Sie den Beutel in den Beutelhalter ein und schneiden Sie diesen gemäß den Anleitungen des Herstellers auf.
4. Mit der Düsenspitze vom Werkzeug weg zeigend, schrauben Sie den Düsenaufsatz wieder auf den Beutelhalter auf.
5. Schneiden Sie den Düsenaufsatz entsprechend dem Verwendungszweck zu.

Auswechseln der Halter (Abb. 3, 4)



WARNUNG: Bevor Sie Zubehörteile anbringen oder abnehmen bzw. Einstellungen oder Reparaturen vornehmen, schalten Sie das Gerät aus und nehmen Sie den Akku heraus. Sichern Sie den Auslöser, wenn das Werkzeug nicht in Gebrauch ist bzw. gelagert wird.

ENTFERNEN DES KARTUSCHENHALTERS (ABB. 3)

1. Entfernen Sie die Kolbenschraube (r) und den Kartuschenkolben (s) von der Innenseite des Kartuschenhalters (j).
2. Ziehen Sie den Schubstangengriff (f) bei gedrücktem Freigabeschalter der Schubstange (a) nach hinten, um zur Kolbenmutter (t) zu gelangen. Lassen Sie den Freigabeschalter der Schubstange los.
3. Mit einem 13 mm (1/2") Ratschenschlüssel drehen Sie die Kolbenmutter (t) entgegen dem Uhrzeigersinn, bis Sie sie abnehmen können.
4. Die hintere Unterlegscheibe (x), der Abstandhalter (u) und der Kartuschenhalter (j) können nun problemlos entfernt werden.

BEFESTIGEN DES BEUTELHALTERS (ABB. 4)

1. Setzen Sie den hinteren Aufsatz-Abstandshalter (v) und die hintere Manschette (w) [feines Gewinde] auf den vordersten Teil des Werkzeugs.
ANMERKUNG: Die Seite des hinteren Aufsatz-Abstandshalters mit dem doppelten Ring zeigt vom Werkzeug weg.
2. Setzen Sie die hintere Unterlegscheibe (x) auf die hintere Manschette (w) und drehen Sie die Kolbenmutter (t) in den vordersten Teil des Werkzeugs ein. Nun ziehen Sie die Kolbenmutter mit einem 13 mm (1/2") Ratschenschlüssel fest an. Bei dieser Kartuschenpistole kann sich die hintere Manschette frei drehen.
3. Schieben Sie bei gedrücktem Freigabeschalter die Schubstange (g) vollends nach vorne. Lassen Sie den Freigabeschalter wieder los.
4. Schrauben Sie den Beutelhalter (l) auf die hintere Manschette (w).
5. Montieren Sie den Auspresskolben (y) auf die Schubstange (g) und drehen Sie die Schubstangenschraube (aa) in die Schubstange, und zwar in der in Abb. 4 gezeigten Reihenfolge. Dies stellt die korrekte Position des Auspresskolbens (y) sicher. Ziehen Sie die Schraube fest an.

ANMERKUNG: Vergewissern Sie sich vor der Montage des Beutelhalters (l), dass der O-Ring (z) rundherum geschmiert ist. Wenn nicht, verwenden Sie das mitgelieferte Schmiermittel, um den O-Ring vor der Montage vollkommen zu schmieren. Ein regelmäßiges Schmieren des Kolben-O-Rings (z) kann während der Lebenszeit der Kartuschenpistole erforderlich sein. Sorgen Sie stets für eine dünne

Schicht des mitgelieferten Schmiermittels auf der Außenseite des O-Rings, um das gleichmäßige Arbeiten bei der Materialdosierung zu erhalten.

WICHTIG:

- Bei normalem Gebrauch sollte das mit der Kartuschenpistole gelieferte Schmiermittel keine Augenreizung hervorrufen. Eine Augenreizung könnte jedoch bei direktem Kontakt oder in schlecht belüfteter Umgebung auftreten.
 - Ein kurzzeitiger Hautkontakt mit dem Schmiermittel sollte keine Reizung hervorrufen. Sollte die Haut wiederholt und anhaltend einem direkten Kontakt ausgesetzt sein, kann dies zu Reizung und Rötung führen.
6. Ziehen Sie den Schubstangengriff bei gedrücktem Freigabeschalter der Schubstange nach hinten, bevor Sie das Material einlegen. Beim Zurückziehen des Kolbens wird die Innenseite des Beutelhalters (l) geschmiert. Ein Anfangswiderstand der Schubstange ist zu erwarten, bis der Kolben ganz zurückgezogen ist.
7. Setzen Sie die Düse (n) auf den Beutelhalter (l) auf und schrauben Sie die Düsenmanschette (m) auf die Düse.

Zum Abnehmen des Beutelhalters in umgekehrter Reihenfolge vorgehen.

ANMERKUNG: Die Kolbenmutter (t) muss gelegentlich wieder angezogen werden, um die korrekte Funktion des Werkzeugs zu gewährleisten. Falls sich die Kolbenmutter im Halter lösen sollte, verwenden Sie einen 13 mm (1/2") Ratschenschlüssel, um sie wieder fest zu ziehen.

WARTUNG

Ihr DEWALT-Elektrowerkzeug wurde für eine lange Lebensdauer bei möglichst geringem Wartungsaufwand entwickelt. Ein dauerhafter, einwandfreier Betrieb setzt sachgemäße Wartung und regelmäßige Reinigung des Werkzeugs voraus.



WARNUNG: Um die Gefahr schwerer Verletzungen zu mindern, schalten Sie das Gerät aus und trennen Sie es vom Netz, bevor Sie Einstellungen vornehmen oder Anbaugeräte oder Zubehör anbringen oder entfernen. Ein unbeabsichtigtes Starten kann zu Verletzungen führen.

Das Ladegerät und der Akku können nicht gewartet werden. Es gibt im Inneren keine vom Benutzer zu wartenden Teile.

**Schmierung**

Dieses Werkzeug benötigt keine zusätzliche Schmierung.



ANMERKUNG: Ein regelmäßiges Schmieren des Kolben-O-Rings (z) kann während der Lebenszeit der Kartuschenpistole erforderlich sein. Sorgen Sie für eine dünne Schicht des mitgelieferten Schmiermittels auf der Außenseite des O-Rings, um das gleichmäßige Arbeiten bei der Materialdosierung zu erhalten.

HINWEIS: Schmieren Sie das Werkzeug nicht, da innere Teile beschädigt werden können.

**Reinigung**

WARNUNG: Blasen Sie mit Trockenluft immer dann Schmutz und Staub aus dem Hauptgehäuse, wenn sich Schmutz sichtbar in und um die Lüftungsschlitze ansammelt. Tragen Sie bei diesen Arbeiten zugelassene Augenschutz und eine zugelassene Staubmaske.



WARNUNG: Verwenden Sie niemals Lösungsmittel oder andere scharfe Chemikalien für die Reinigung der nicht-metallischen Teile des Gerätes. Diese Chemikalien können das in diesen Teilen verwendete Material aufweichen. Verwenden Sie ein nur mit Wasser und einer milden Seife befeuchtetes Tuch. Achten Sie darauf, dass niemals Flüssigkeiten in das Gerät eindringen. Tauchen Sie niemals irgendein Teil des Gerätes in eine Flüssigkeit.

HINWEIS: Gefahr der Beschädigung des Werkzeugs. Im Kartuschen-/Beutelhalter zurückgelassenes Material kann bei Nichtgebrauch verhärten. Versuchen Sie nicht, das Material in diesem Zustand auszupressen. Halten Sie sich bei Verwendung von Fugen-, Dicht- und Haftmaterial an die Empfehlungen des Herstellers, um die Gefahr von Sachschäden zu verringern.

DEUTSCH

Reinigung des Kartuschenhalters: Halten Sie sich hinsichtlich der Entfernung des Materials von Düse, Auspresskolben und Schubstange an die Empfehlungen des Herstellers.

Reinigung des Beutelhalters: Den Düsenaufsatz (m) und den Beutelhalter (l) abschrauben und vom Werkzeug abnehmen. Halten Sie sich hinsichtlich der Entfernung des Materials von Düse, Auspresskolben, Schubstange und Beutelhalter an die Empfehlungen des Herstellers.

REINIGUNGSANWEISUNGEN FÜR DAS LADEGERÄT



WARNUNG: Stromschlaggefahr. Stecken Sie das Ladegerät vor dem Reinigen immer aus. Schmutz und Fett an den Außenseiten des Ladegeräts können mit einem Tuch oder einer weichen Bürste (keine Metallbürste) entfernt werden. Verwenden Sie kein Wasser und keine Reinigungslösung.

Sonderzubehör



WARNUNG: Da anderes Zubehör von Drittanbietern von DEWALT nicht mit diesem Produkt geprüft wurde, könnte die Verwendung von solchem Zubehör gefährlich sein. Zur Vermeidung einer Verletzungsgefahr sollten nur die von DEWALT empfohlenen Zubehörteile mit diesem Produkt verwendet werden.

Nähere Informationen über passendes Zubehör erhalten Sie von Ihrem Fachhändler.

Umweltschutz



Getrennte Sammlung Dieses Produkt darf nicht zusammen mit normalem Hausmüll entsorgt werden.



Wenn Sie Ihr DEWALT Produkt ersetzen möchten oder es ausgedient hat, entsorgen Sie es nicht mit dem normalen Hausmüll. Geben Sie dieses Produkt an Sammelstellen zur getrennten Erfassung ab oder stellen Sie es zur Abholung bereit.



Durch getrennte Sammlung von gebrauchten Produkten und Verpackungen kann sichergestellt werden, dass sie dem Recycling zugeführt und wiederverwertet werden. Die Wiederverwendung von recyceltem Material trägt zur Verhinderung von Umweltverschmutzung und zur Reduzierung des Rohstoffsbedarfs bei.

Nach Maßgabe örtlicher Vorschriften ist die getrennte Sammlung von elektrischen Geräten u. U. über Abholung, Sammelstellen oder den Fachhändler möglich, wo das Produkt ursprünglich bezogen wurde.

DEWALT betreibt eine Einrichtung zur Sammlung und zum Recycling von ausgedienten DEWALT-Produkten. Wenn Sie von diesem Service Gebrauch machen möchten, bringen Sie Ihr Produkt zur Kundendienstwerkstatt zurück, die es für Sie dem Recycling zuführen wird.

Für die Adresse einer Kundendienstwerkstatt in Ihrer Nähe setzen Sie sich bitte mit der örtlichen DEWALT-Niederlassung unter der in dieser Anleitung angegebenen Anschrift in Verbindung. Eine Übersicht der DEWALT-Kundendienstwerkstätten und weitere Informationen zu Servicerichtlinien und Kontaktadressen finden Sie auch im Internet: www.2helpU.com.



Akku

Dieser langlebige Akku muss aufgeladen werden, wenn die Leistung nicht mehr für Arbeiten ausreicht, die bei voller Ladung leicht durchgeführt werden konnten. Am Ende des technischen Lebens ist der Akku umweltgerecht zu entsorgen:

- Entladen Sie den Akku vollständig und nehmen Sie ihn aus dem Werkzeug.
- Lithiumionen-, NiCd- und NiMH-Zellen sind recycelbar. Geben Sie die gebrauchten Akkus bei Ihrem Händler oder bei einer kommunalen Recycling-Sammelstelle ab. Auf keinen Fall dürfen Akkus im Hausmüll entsorgt werden.

GARANTIE

DEWALT vertraut auf die Qualität seiner Produkte und bietet daher den professionellen Anwendern des Produktes eine herausragende Garantie. Diese Garantierklärung gilt als Ergänzung und unbeschadet Ihrer Rechte aus dem Vertrag als professioneller Anwender oder Ihrer gesetzlichen Ansprüche als privater, nichtprofessioneller Anwender. Diese Garantie gilt innerhalb der Staatsgebiete der Mitgliedsstaaten der Europäischen Union und der Europäischen Freihandelszone.

• 30 TAGE ZUFRIEDENHEITSGARANTIE OHNE RISIKO •

Wenn Sie mit der Leistung Ihres DEWALT-Gerätes nicht vollständig zufrieden sind, geben Sie es einfach innerhalb von 30 Tagen komplett im Originallieferungsumfang, so wie gekauft, an den Händler zurück, um eine vollständige Erstattung oder ein Austauschgerät zu erhalten. Das Produkt darf normalem Verschleiß ausgesetzt sein. Der Kaufbeleg ist vorzulegen.

• EIN JAHR KOSTENLOSE INSPEKTION •

Innerhalb der ersten 12 Monate nach dem Kauf, wird einmalig eine Wartungsinspektion für Ihre DEWALT-Maschine ausgeführt. Diese Arbeiten werden kostenlos von einem autorisierten DEWALT-Service-Partner ausgeführt. Der Kaufbeleg muss vorgelegt werden. Gilt einschließlich Arbeitskosten. Gilt nicht für Zubehör und Ersatzteile, sofern es sich nicht um einen Garantiefall handelt.

• EIN JAHR VOLLSTÄNDIGE GARANTIE •

Wenn Ihr DEWALT-Produkt wegen Material- oder Produktionsmängeln innerhalb von 12 Monaten ab Kauf einen Fehler aufweist, garantiert DEWALT den kostenlosen Austausch aller fehlerhaften Teile oder, nach unserer Wahl, die kostenlose Wandlung des Gerätes unter den folgenden Bedingungen:

- Das Produkt wurde nicht unsachgemäß behandelt;
- Das Produkt war normalem Verschleiß ausgesetzt;
- Es wurden keine Reparaturversuche durch nicht autorisierte Personen vorgenommen;
- Der Kaufbeleg wird vorgelegt;

- Das Produkt wird vollständig im Originallieferungsumfang zurückgegeben.

Um einen Garantieanspruch anmelden zu können, wenden Sie sich an einen DEWALT-Service-Partner in Ihrer Nähe, dessen Adresse Sie im DEWALT-Katalog finden, oder Sie wenden sich an die DEWALT-Niederlassung, die in dieser Anleitung angegeben ist. Eine Liste der autorisierten DEWALT-Kundendienstwerkstätten und vollständige Informationen über unseren Kundendienst finden Sie im Internet unter: www.2helpU.com.

HEAVY-DUTY CORDLESS ADHESIVE GUN

DC540, DC542, DC547

Congratulations!

You have chosen a DEWALT tool. Years of experience, thorough product development and innovation make DEWALT one of the most reliable partners for professional power tool users.

Technical Data

		DC540	DC542	DC547
Voltage	V _{DC}	12	12	18
Type		11	11	11
Push force	N	2900	2900	2900
	kg	295	295	295
Push speed	mm/min	25-584	25-584	50-635
Weight (without battery pack)	kg	1.67*	1.77*	1.70*

* weight does not include cartridge or sausage holder

L _{PA} (sound pressure)	dB(A)	67	67	68
K _{PA} (sound pressure uncertainty)	dB(A)	2.8	2.8	2.8
L _{WA} (sound power)	dB(A)	78	78	79
K _{WA} (sound power uncertainty)	dB(A)	2.8	2.8	2.8

Vibration total values (tri-ax vector sum) determined according to EN60745:

Vibration emission				
value a _h =	m/s ²	< 2.5	< 2.5	< 2.5
Uncertainty K =	m/s ²	1.5	1.5	1.5

The vibration emission level given in this information sheet has been measured in accordance with a standardised test given in EN 60745 and may be used to compare one tool with another. It may be used for a preliminary assessment of exposure.



WARNING: The declared vibration emission level represents the main applications of the tool. However if the tool is used for different applications, with different accessories or poorly maintained, the vibration emission may differ. This may significantly increase the exposure level over the total working period.

An estimation of the level of exposure to vibration should also take into account

the times when the tool is switched off or when it is running but not actually doing the job. This may significantly reduce the exposure level over the total working period.

Identify additional safety measures to protect the operator from the effects of vibration such as: maintain the tool and the accessories, keep the hands warm, organisation of work patterns.

Battery pack		DE9501	DE9503
Battery type		NiMH	NiMH
Voltage	V _{DC}	12	18
Capacity	Ah	2.4	2.6
Weight	kg	0.7	1.0
Charger		DE9116	DE9135
Mains voltage	V _{AC}	230	230
Battery type		NiCd/NiMH	NiCd/NiMH/Li-Ion
Approx. charging time min		60	40
		(2.0 Ah battery packs)	(2.0 Ah battery packs)
Weight	kg	0.52	0.52
Fuses			
Europe	230 V tools	10 Amperes, mains	
U.K. & Ireland	230 V tools	13 Amperes, in plugs	

Definitions: Safety Guidelines

The definitions below describe the level of severity for each signal word. Please read the manual and pay attention to these symbols.



DANGER: Indicates an imminently hazardous situation which, if not avoided, **will** result in **death or serious injury**.



WARNING: Indicates a potentially hazardous situation which, if not avoided, **could** result in **death or serious injury**.



CAUTION: Indicates a potentially hazardous situation which, if not avoided, **may** result in **minor or moderate injury**.

NOTICE: Indicates a practice **not related to personal injury** which, if not avoided, **may** result in **property damage**.



Denotes risk of electric shock.

EC-Declaration of Conformity

MACHINERY DIRECTIVE



DC540, DC542, DC547

DEWALT declares that these products described under **Technical Data** are in compliance with: 2006/42/EC, EN 60745-1.

These products also comply with Directive 2004/108/EC and 2011/65/EU. For more information, please contact DEWALT at the following address or refer to the back of the manual.

The undersigned is responsible for compilation of the technical file and makes this declaration on behalf of DEWALT.

Horst Grossmann
Vice President Engineering and Product
Development
DEWALT, Richard-Klinger-Straße 11,
D-65510, Idstein, Germany

31.12.2009



WARNING: To reduce the risk of injury, read the instruction manual.

General Power Tool Safety Warnings



WARNING! Read all safety warnings and instructions Failure to follow the warnings and instructions may result in electric shock, fire and/or serious injury.

SAVE ALL WARNINGS AND INSTRUCTIONS FOR FUTURE REFERENCE

The term "power tool" in the warnings refers to your mains-operated (corded) power tool or battery-operated (cordless) power tool.

1) WORK AREA SAFETY

- Keep work area clean and well lit.** Cluttered or dark areas invite accidents.
- Do not operate power tools in explosive atmospheres, such as in the presence of flammable liquids, gases or dust.** Power tools create sparks which may ignite the dust or fumes.

- Keep children and bystanders away while operating a power tool.** Distractions can cause you to lose control.

2) ELECTRICAL SAFETY

- Power tool plugs must match the outlet. Never modify the plug in any way. Do not use any adapter plugs with earthed (grounded) power tools.** Unmodified plugs and matching outlets will reduce risk of electric shock.
- Avoid body contact with earthed or grounded surfaces such as pipes, radiators, ranges and refrigerators.** There is an increased risk of electric shock if your body is earthed or grounded.
- Do not expose power tools to rain or wet conditions.** Water entering a power tool will increase the risk of electric shock.
- Do not abuse the cord. Never use the cord for carrying, pulling or unplugging the power tool. Keep cord away from heat, oil, sharp edges or moving parts.** Damaged or entangled cords increase the risk of electric shock.
- When operating a power tool outdoors, use an extension cord suitable for outdoor use.** Use of a cord suitable for outdoor use reduces the risk of electric shock.
- If operating a power tool in a damp location is unavoidable, use a residual current device (RCD) protected supply.** Use of an RCD reduces the risk of electric shock.

3) PERSONAL SAFETY

- Stay alert, watch what you are doing and use common sense when operating a power tool. Do not use a power tool while you are tired or under the influence of drugs, alcohol or medication.** A moment of inattention while operating power tools may result in serious personal injury.
- Use personal protective equipment. Always wear eye protection.** Protective equipment such as dust mask, non-skid safety shoes, hard hat, or hearing protection used for appropriate conditions will reduce personal injuries.
- Prevent unintentional starting. Ensure the switch is in the off position before connecting to power source and/or battery pack, picking up or carrying the tool.** Carrying power tools with your finger on the switch or energising power tools that have the switch on invites accidents.
- Remove any adjusting key or wrench before turning the power tool on.** A wrench or a key left attached to a rotating

ENGLISH

part of the power tool may result in personal injury.

- e) **Do not overreach. Keep proper footing and balance at all times.** This enables better control of the power tool in unexpected situations.
- f) **Dress properly. Do not wear loose clothing or jewellery. Keep your hair, clothing and gloves away from moving parts.** Loose clothes, jewellery or long hair can be caught in moving parts.
- g) **If devices are provided for the connection of dust extraction and collection facilities, ensure these are connected and properly used.** Use of dust collection can reduce dust-related hazards.

4) POWER TOOL USE AND CARE

- a) **Do not force the power tool. Use the correct power tool for your application.** The correct power tool will do the job better and safer at the rate for which it was designed.
- b) **Do not use the power tool if the switch does not turn it on and off.** Any power tool that cannot be controlled with the switch is dangerous and must be repaired.
- c) **Disconnect the plug from the power source and/or the battery pack from the power tool before making any adjustments, changing accessories, or storing power tools.** Such preventive safety measures reduce the risk of starting the power tool accidentally.
- d) **Store idle power tools out of the reach of children and do not allow persons unfamiliar with the power tool or these instructions to operate the power tool.** Power tools are dangerous in the hands of untrained users.
- e) **Maintain power tools. Check for misalignment or binding of moving parts, breakage of parts and any other condition that may affect the power tool's operation. If damaged, have the power tool repaired before use.** Many accidents are caused by poorly maintained power tools.
- f) **Keep cutting tools sharp and clean.** Properly maintained cutting tools with sharp cutting edges are less likely to bind and are easier to control.
- g) **Use the power tool, accessories and tool bits etc., in accordance with these instructions taking into account the working conditions and the work to be performed.** Use of the power tool for operations different from those intended could result in a hazardous situation.

5) BATTERY TOOL USE AND CARE

- a) **Recharge only with the charger specified by the manufacturer.** A charger that is suitable for one type of battery pack may create a risk of fire when used with another battery pack.
- b) **Use power tools only with specifically designated battery packs.** Use of any other battery packs may create a risk of injury and fire.
- c) **When battery pack is not in use, keep it away from other metal objects like paper clips, coins, keys, nails, screws or other small metal objects that can make a connection from one terminal to another.** Shorting the battery terminals together may cause burns or a fire.
- d) **Under abusive conditions, liquid may be ejected from the battery, avoid contact. If contact accidentally occurs, flush with water. If liquid contacts eyes, additionally seek medical help.** Liquid ejected from the battery may cause irritation or burns.

6) SERVICE

- a) **Have your power tool serviced by a qualified repair person using only identical replacement parts.** This will ensure that the safety of the power tool is maintained.

Additional Safety Instructions for Adhesive Guns

- **Hold tool by insulated gripping surfaces when performing an operation where the cutting tool may contact hidden wiring or its own cord.** Contact with a "live" wire will also make exposed metal parts of the tool "live" and shock the operator.
- **Keep hands out of the plunger and plunger rod area of the adhesive gun.** Fingers can be crushed between the tube holder and the plunger.
- **When operating the adhesive gun overhead, do not have the plunger rod in the path of your eyes or head.** The plunger rod may slip back in direction of user. Always wear eye protection when using the adhesive gun.
- **Always work in properly ventilated area and wear appropriate respiratory protection if necessary.** Fumes from some caulks and adhesives can be noxious.
- **Turn unit off and disconnect battery pack before installing and removing accessories, before adjusting or when making repairs.** An accidental start-up can cause injury.

- **Use only accessories that are recommended by the manufacturer for your model.** Accessories that may be suitable for one tool may be hazardous when used on another tool. The use of improper accessories may cause risk of injury to persons.
- **Lock trigger in the OFF position when not in use** to avoid inadvertent release of material.
- **Take care not to get caulk or adhesive on battery contact points.**
- **Always read and follow all manufacturer's instructions regarding caulk or adhesive.** Failure to do so may result in personal injury.



DANGER: Keep hands out of the plunger and plunger rod area.



WARNING: Do not use the tool on a ladder.

Residual Risks

In spite of the application of the relevant safety regulations and the implementation of safety devices, certain residual risks cannot be avoided. These are:

- Risk of pinching or crushing fingers.
- Risk of inhaling fumes when working with adhesives.

Markings on Tool

The following pictograms are shown on the tool:



Read instruction manual before use.

DATE CODE POSITION

The Date Code, which also includes the year of manufacture, is printed into the housing surface that forms the mounting joint between tool and battery.

Example:

2012 XX XX

Year of Manufacture

Important Safety Instructions for All Battery Chargers

SAVE THESE INSTRUCTIONS: This manual contains important safety and operating instructions for the DE9116/DE9135 battery chargers.

- Before using charger, read all instructions and cautionary markings on charger, battery pack, and product using battery pack.



DANGER: Electrocutation hazard. 230 volts are present at charging terminals. Do not probe with conductive objects. Electric shock or electrocution may result.



WARNING: Shock hazard. Do not allow any liquid to get inside charger. Electric shock may result.



CAUTION: Burn hazard. To reduce the risk of injury, charge only DEWALT rechargeable batteries. Other types of batteries may burst causing personal injury and damage.



CAUTION: Under certain conditions, with the charger plugged in to the power supply, the exposed charging contacts inside the charger can be shorted by foreign material. Foreign materials of a conductive nature such as, but not limited to, steel wool, aluminum foil, or any buildup of metallic particles should be kept away from charger cavities. Always unplug the charger from the power supply when there is no battery pack in the cavity. Unplug charger before attempting to clean.

- **DO NOT attempt to charge the battery pack with any chargers other than the ones in this manual.** The charger and battery pack are specifically designed to work together.
- **These chargers are not intended for any uses other than charging DEWALT rechargeable batteries.** Any other uses may result in risk of fire, electric shock or electrocution.
- **Do not expose charger to rain or snow.**
- **Pull by plug rather than cord when disconnecting charger.** This will reduce risk of damage to electric plug and cord.
- **Make sure that cord is located so that it will not be stepped on, tripped over, or otherwise subjected to damage or stress.**
- **Do not use an extension cord unless it is absolutely necessary.** Use of improper extension cord could result in risk of fire, electric shock, or electrocution.
- **Do not place any object on top of charger or place the charger on a soft surface that might block the ventilation slots and result in excessive internal heat.** Place the charger in a position away from any heat source. The charger is ventilated through slots in the top and the bottom of the housing.

ENGLISH

- **Do not operate charger with damaged cord or plug** — have them replaced immediately.
- **Do not operate charger if it has received a sharp blow, been dropped, or otherwise damaged in any way.** Take it to an authorized service center.
- **Do not disassemble charger; take it to an authorized service center when service or repair is required.** Incorrect reassembly may result in a risk of electric shock, electrocution or fire.
- **Disconnect the charger from the outlet before attempting any cleaning.** This will reduce the risk of electric shock. Removing the battery pack will not reduce this risk.
- **NEVER attempt to connect 2 chargers together.**
- **The charger is designed to operate on standard 230V household electrical power. Do not attempt to use it on any other voltage.** This does not apply to the vehicular charger.

SAVE THESE INSTRUCTIONS

Chargers

The DE9116 charger accepts DEWALT NiCd and NiMH battery packs ranging from 7.2 to 18 V.

The DE9135 charger accepts 7.2 – 18 V NiCd, NiMH or Li-Ion batteries.

These chargers require no adjustment and are designed to be as easy as possible to operate.

Charging Procedure (fig. 2)



DANGER: Electrocution hazard. 230 volts present at charging terminals. Do not probe with conductive objects. Danger of electric shock or electrocution.

1. Plug the charger (o) into an appropriate outlet before inserting battery pack.
2. Insert the battery pack (d) into the charger. The red (charging) light (p) will blink continuously indicating that the charging process has started.
3. The completion of charge will be indicated by the red light remaining ON continuously. The pack is fully charged and may be used at this time or left in the charger.

NOTE: To ensure maximum performance and life of NiCd, NiMH and Li-Ion batteries, charge the battery for a minimum of 10 hours before first use.

Charging Process

Refer to the table below for the state of charge of the battery pack.

State of charge	
charging	- - - - -
fully charged	_____
hot/cold pack delay	--- - --- -
replace battery pack	●●●●●●●●
problem	●● ●● ●● ●●

Automatic Refresh

The automatic refresh mode will equalise or balance the individual cells in the battery pack at its peak capacity. Battery packs should be refreshed weekly or whenever the pack no longer delivers the same amount of work.

To refresh your battery pack, place the battery in the charger as usual. Leave the battery pack for at least 10 hours in the charger.

Hot/Cold Pack Delay

When the charger detects a battery that is too hot or too cold, it automatically starts a Hot/Cold Pack Delay, suspending charging until the battery has reached an appropriate temperature. The charger then automatically switches to the pack charging mode. This feature ensures maximum battery life.

LI-ION BATTERY PACKS ONLY

Li-Ion batteries are designed with an Electronic Protection System that will protect the battery against overloading, overheating or deep discharge.

The tool will automatically turn off if the Electronic Protection System engages. If this occurs, place the Li-Ion battery on the charger until it is fully charged.

Important Safety Instructions for All Battery Packs

When ordering replacement battery packs, be sure to include catalog number and voltage.

The battery pack is not fully charged out of the carton. Before using the battery pack and charger, read the safety instructions below. Then follow charging procedures outlined.

READ ALL INSTRUCTIONS

- **Do not charge or use battery in explosive atmospheres, such as in the presence of flammable liquids, gases or dust.** Inserting or removing the battery from the charger may ignite the dust or fumes.

- Charge the battery packs only in DEWALT chargers.
- **DO NOT** splash or immerse in water or other liquids.
- **Do not store or use the tool and battery pack in locations where the temperature may reach or exceed 40° C (105° F) (such as outside sheds or metal buildings in summer).**



DANGER: Never attempt to open the battery pack for any reason. If battery pack case is cracked or damaged, do not insert into charger. Do not crush, drop or damage battery pack. Do not use a battery pack or charger that has received a sharp blow, been dropped, run over or damaged in any way (i.e., pierced with a nail, hit with a hammer, stepped on). Electric shock or electrocution may result. Damaged battery packs should be returned to service centre for recycling.



CAUTION: When not in use, place tool on its side on a stable surface where it will not cause a tripping or falling hazard. Some tools with large battery packs will stand upright on the battery pack but may be easily knocked over.

SPECIFIC SAFETY INSTRUCTIONS FOR NICKEL CADMIUM (NiCd) OR NICKEL METAL HYDRIDE (NiMH)

- **Do not incinerate the battery pack even if it is severely damaged or is completely worn out.** The battery pack can explode in a fire.
- **A small leakage of liquid from the battery pack cells may occur under extreme usage or temperature conditions.** This does not indicate a failure.

However, if the outer seal is broken:

- a. and the battery liquid gets on your skin, immediately wash with soap and water for several minutes.
- b. and the battery liquid gets into your eyes, flush them with clean water for a minimum of 10 minutes and seek immediate medical attention. **(Medical note:** The liquid is 25-35% solution of potassium hydroxide.)

SPECIFIC SAFETY INSTRUCTIONS FOR LITHIUM ION (Li-Ion)

- **Do not incinerate the battery pack even if it is severely damaged or is completely worn out.** The battery pack can explode in a fire. Toxic fumes and materials are created when lithium ion battery packs are burned.

- **If battery contents come into contact with the skin, immediately wash area with mild soap and water.** If battery liquid gets into the eye, rinse water over the open eye for 15 minutes or until irritation ceases. If medical attention is needed, the battery electrolyte is composed of a mixture of liquid organic carbonates and lithium salts.
- **Contents of opened battery cells may cause respiratory irritation.** Provide fresh air. If symptoms persists, seek medical attention.



WARNING: Burn hazard. Battery liquid may be flammable if exposed to spark or flame.

Battery Cap (fig. 2)

A protective battery cap (q) is supplied to cover the contacts of a detached battery pack. Without the protective cap in place, loose metal objects could short circuit the contacts, causing a fire hazard and damaging the battery pack.

1. Take off the protective battery cap (q) before placing the battery pack (d) in the charger or tool.
2. Place the protective cap over the contacts immediately after removing the battery pack from the charger or tool.



WARNING: Make sure the protective battery cap is in place before storing or carrying a detached battery pack.

Battery Pack (fig. 1)

DC540, DC542, DC547 BATTERY TYPE

The DC540 and DC542 operate on 12 volt battery packs. The DC547 operates on 18 volt battery packs.

Storage Recommendations

1. The best storage place is one that is cool and dry away from direct sunlight and excess heat or cold. For optimum battery performance and life, store battery packs at room temperature when not in use.



















NOTE: Li-Ion battery packs should be fully charged when stored.

2. Long storage will not harm the battery pack or charger. Under proper conditions, they can be stored for up to 5 years.

Labels on Charger and Battery Pack

In addition to the pictographs used in this manual, the labels on the charger and the battery pack show the following pictographs:

ENGLISH

-  Read instruction manual before use.
-  Periodic o-ring lubrication required
-  Battery charging
-  Battery charged
-  Battery defective
-  Hot/cold pack delay
-  Do not probe with conductive objects.
-  Do not charge damaged battery packs
-  Use only with DEWALT battery packs, others may burst, causing personal injury and damage.
-  Do not expose to water.
-  Have defective cords replaced immediately.
-  Charge only between 4 °C and 40 °C.
-  Discard the battery pack with due care for the environment.
-  Do not incinerate the battery pack NiMH, NiCd+ and Li-Ion.
-   Charges NiMH and NiCd battery packs.
-   Charges Li-Ion battery packs.
-  See **Technical Data** for charging time.

Package Contents

The package contains:

- 1 Caulk gun
- 1 Charger (Kit models only)
- 1 Battery pack (Kit models only)
- 1 310 ml. cartridge holder (DC540, DC542, DC547)

- 1 600 ml. sausage holder (DC542, DC547)
- 2 Plunger (DC540 contains 1 plunger only)
- 2 Plunger screws (DC540 contains 1 screw only)
- 2 Spacers (DC540 contains 1 spacer only)
- 1 Tube of lubricant
- 1 Wrench (DC542, DC547)
- 2 Plunger Rods (DC540 contains 1 plunger rod only)
- Nozzle(s) (DC542, DC547)
- O-ring(s) (DC542, DC547)
- 1 Instruction manual
- 1 Exploded drawing
 - Check for damage to the tool, parts or accessories which may have occurred during transport.
 - Take the time to thoroughly read and understand this manual prior to operation.

Description (fig. 1)



WARNING: Never modify the power tool or any part of it. Damage or personal injury could result.

- a. Plunger rod release trigger
- b. Trigger switch
- c. Trigger switch lock-off
- d. Battery pack
- e. Variable speed dial
- f. Plunger rod handle
- g. Plunger rod
- h. Plunger
 - i. Release buttons
 - j. Cartridge holder
 - k. Poker
 - l. Sausage holder
- m. Nozzle cap
- n. Nozzle

INTENDED USE

The DC540, DC542, DC547 Cordless Adhesive Guns are designed to dispense a wide range of adhesive and caulk. **DO NOT** use under humid conditions or in presence of flammable liquids or gases.

The DC540, DC542, DC547 Cordless Adhesive Guns are professional power tools.

DO NOT let children come into contact with the tool. Supervision is required when inexperienced operators use this tool.

The 12V DC540 only accepts 310 ml. cartridges. The 12V DC542 and the 18V DC547 accept both 310 ml cartridges and 600 ml sausage packs.

- This product is not intended for use by persons (including children) suffering from diminished physical, sensory or mental abilities; lack of experience, knowledge or skills unless they are supervised by a person responsible for their safety. Children should never be left alone with this product.

Electrical Safety

The electric motor has been designed for one voltage only. Always check that the battery pack voltage corresponds to the voltage on the rating plate. Also make sure that the voltage of your charger corresponds to that of your mains.



Your DEWALT charger is double insulated in accordance with EN 60335; therefore no earth wire is required.

If the supply cord is damaged, it must be replaced by a specially prepared cord available through the DEWALT service organisation.

Mains Plug Replacement (U.K. & Ireland Only)

If a new mains plug needs to be fitted:

- Safely dispose of the old plug.
- Connect the brown lead to the live terminal in the plug.
- Connect the blue lead to the neutral terminal.



WARNING: No connection is to be made to the earth terminal.

Follow the fitting instructions supplied with good quality plugs. Recommended fuse: 3 A.

Using an Extension Cable

An extension cord should not be used unless absolutely necessary. Use an approved extension cable suitable for the power input of your charger (see **Technical Data**). The minimum conductor size is 1 mm²; the maximum length is 30 m.

When using a cable reel, always unwind the cable completely.

ASSEMBLY AND ADJUSTMENT



WARNING: Prior to assembly and adjustment, always remove the battery pack. Always switch off the tool before inserting or removing the battery pack.



WARNING: Use only DEWALT battery packs and chargers.

Inserting and Removing the Battery Pack from the Tool (fig. 2)



WARNING: To reduce the risk of serious personal injury, turn tool off and disconnect battery pack before making any adjustments or removing/installing attachments or accessories. An accidental start-up can cause injury.

NOTE: Make sure your battery pack (p) is fully charged.

TO INSTALL THE BATTERY PACK INTO THE TOOL HANDLE

1. Align the notch inside the tool's handle with the battery pack (fig. 1).
2. Slide the battery pack firmly into the handle until you hear the lock snap into place.

TO REMOVE THE BATTERY PACK FROM THE TOOL

1. Press the release buttons (i) and firmly pull the battery pack out of the tool handle.
2. Insert battery pack into the charger as described in the charger section of this manual.

Electronic Force Control

The tool is designed to dispense a wide range of adhesive and caulk, and to detect when material is not dispensing or dispensing slowly. Reasons the tool may not dispense material properly may be solidified adhesive, puncture holes, frozen materials and the like. In such cases, the integrated electronic force control module will shut the tool down.

Always follow the manufacturer's recommendations regarding solidified adhesive, puncture holes, frozen materials, etc., to reduce the risk of damaging the tube or casing.

Remove the battery pack and replace material tube/casing following the manufacturer's instructions and the instructions under **To Insert Material**. Take the tool to a DEWALT service center if the tool continues to shut down.



Constant Speed

The constant speed feature allows the material to flow at the same rate of speed, regardless of the variable speed setting or the amount of material in the cartridge.

Electronic Auto-reverse

This tool has an auto-reverse feature that reverses the plunger depending on material used and speed of tool.

ASSEMBLY

The DC540 comes fully assembled with the 310 ml cartridge.

The DC542 and DC547 come fully assembled with the 600 ml cartridge and in addition, has the 310 ml included.

Prior to Operation

Prior to operation, make sure your battery pack is (fully) charged.

OPERATION

Instructions for Use



WARNING: Always observe the safety instructions and applicable regulations.



WARNING: To reduce the risk of serious personal injury, turn tool off and disconnect tool from power source before making any adjustments or removing/installing attachments or accessories.

Proper Hand Position (fig. 5)



WARNING: To reduce the risk of serious personal injury, **ALWAYS** use proper hand position as shown.



WARNING: To reduce the risk of serious personal injury, **ALWAYS** hold securely in anticipation of a sudden reaction.

Proper hand position requires one hand on the main handle (bb), with the other hand on the plunger rod handle (f).

Trigger Switch (fig. 1)

To turn the tool on, squeeze the trigger switch (b). To turn the tool off, release the trigger switch. Your tool is equipped with a trigger switch lock-off (c) to safeguard against inadvertent release of material.

Trigger Switch Lock-off (fig. 1)

1. To lock the trigger switch, push trigger switch lock-off (c) up. The tool will not operate with the switch in the locked position.
2. To unlock the trigger switch, push the trigger switch lock-off down.

Variable Speed Dial (fig. 1)

1. Turn the variable speed dial (e) counterclockwise for minimum flow of caulk or adhesive. Turn the dial clockwise for maximum flow of caulk or adhesive.
2. Press the trigger switch (b) to start the flow of material.

Rotating Cartridge Holder

The cartridge holder rotates 360° to apply material at any angle.

Plunger Rod Handle (fig. 1)



WARNING: Turn tool off and disconnect battery pack before hanging or storing tool. Lock the trigger switch when the tool is not in use and when storing the tool.



WARNING: To reduce the risk of serious personal injury, **DO NOT** use the plunger rod handle to suspend any object. Serious personal injury may result.

The plunger rod handle may be used to suspend tool from a stable location when not in use or for storage.

To Adjust Plunger Rod (fig. 1)

1. To manually adjust plunger rod (g), press and hold the plunger rod release trigger (a).
2. Push or pull plunger rod handle (f) to desirable position then release plunger rod release trigger.

To Insert Material



WARNING: Burst hazard. Material left in the cartridge/sausage holder may dry if left unattended. Follow manufacturer's recommendations when using caulk or adhesive material to reduce the risk of personal injury.

CARTRIDGE HOLDER (FIG. 1)

1. Ensure that the proper cartridge holder is installed properly.
2. Use the trigger switch lock-off (c) to lock trigger switch (b).
3. Trim nozzle end of the caulk/adhesive tube. Small openings require more force to push the material possibly affecting battery life. The texture of the material and the speed of the application affect the smoothness and flow of the material.

4. Break inner seal of caulking tube or adhesive material using the poker (k) located on the under side of the cartridge holder.

NOTICE: Risk of damaging the tool. If the inner seal is not broken, material could be forced out through the rear of the tube and damage the tool.

NOTICE: Risk of damaging the tool. Keep plunger rod, cartridge holder and cartridge clean of all material. Retracting a plunger rod that is covered with dried material may damage the internal parts of the tool and cause misalignment of tube.

5. Securely hold the tool, press plunger rod release trigger (a) to declutch and free the plunger rod (g). Using the plunger rod handle (f), pull the plunger rod (g) back to allow the caulk/adhesive tube to fit inside the cartridge holder.
6. Insert caulk/adhesive tube.
7. Press and hold plunger rod release trigger (a) while pushing the plunger rod handle (f) forward until the plunger (h) is against the inside of the tube.
8. Release the plunger rod release trigger.
9. Rotate cartridge holder to desired angle.

SAUSAGE HOLDER (FIG. 1)

IMPORTANT: Insert sausage pack into sausage holder and cut casing (closest end to the nozzle) according to manufacturer's instructions. This sausage holder is designed to be used only **WITH** sausage packs. **DO NOT** remove caulk/adhesive material from the casing. **NEVER** dip the nozzle tip into any type of material.

NOTICE: Risk of damaging the tool. Do not run sausage casing empty, the plunger may come in contact with the end cap and breakage may occur.

1. Unscrew nozzle cap (m) and remove nozzle (n).
2. Press and hold plunger rod release trigger (a). Using the plunger rod handle (f), pull plunger rod (g) back to allow the caulk/adhesive casing to fit inside the sausage holder (l).
3. Insert sausage pack into sausage holder and cut casing according to manufacturer's instructions.
4. With nozzle tip facing away from tool, screw nozzle cap back onto sausage holder.
5. Trim tip of nozzle cap for appropriate application.

To Change Holders (fig. 3, 4)



WARNING: Turn unit off and disconnect battery pack before installing and removing accessories, before adjusting or when making repairs. Lock the trigger switch when the tool is not in use and when storing the tool.

TO REMOVE CARTRIDGE HOLDER (FIG. 3)

1. Remove the plunger screw (r) and cartridge plunger (s) from inside of cartridge holder (j).
2. Press and hold the plunger rod release trigger (a) and pull plunger rod handle (f) back to access the barrel nut (t). Release plunger rod release trigger.
3. With a 13 mm (1/2") square drive tool, turn the barrel nut (t) anticlockwise to remove.
4. The rear end washer (x), spacer (u) and cartridge holder (j) are now easily removed.

TO INSTALL SAUSAGE HOLDER (FIG. 4)

1. Position the rear cap spacer (v) and the rear end cap (w) [fine threads] onto nose of the tool.
NOTE: The side of the rear cap spacer with the double collar faces away from the tool.
2. Place the rear end washer (x) on top of the rear end cap (w) and thread barrel nut (t) into the nose of the tool. Tighten and secure the barrel nut with a 13 mm (1/2") square drive tool. This caulk gun is designed to allow the rear end cap to rotate freely.
3. Press and hold the plunger rod release trigger and push the plunger rod (g) completely forward. Release the trigger.
4. Thread the sausage holder (l) onto the rear end cap (w).
5. Assemble the barrel plunger (y) onto the plunger rod (g) and thread the plunger screw (aa) into the plunger rod in the order shown in Figure 4. This will secure the barrel plunger (y) in place. Tighten securely.

NOTE: Prior to assembly of the sausage holder (l), ensure the o-ring (z) has been fully lubricated. If not, use the lubricant included to completely lubricate the o-ring prior to assembly. Periodic lubrication of the plunger o-ring (z) may be needed during the life of the caulk gun. To maintain smooth operation while dispensing material, apply a light coating of the provided lubricant to the outside surface of the o-ring.

ENGLISH

IMPORTANT:

- Under normal use, the lubricant included with the caulk gun is not expected to cause eye irritation. Eye irritation may occur under direct contact or in poorly ventilated areas.
- Short term skin contact with the lubricant is not expected to cause irritation. Direct, repeated or prolonged exposure may result in skin irritation and redness.

6. Press and hold the plunger rod release trigger and pull the plunger rod handle back before loading material. Pulling the barrel plunger back will lubricate the inside of the sausage holder (l). Initial resistance of the plunger rod is expected until the barrel plunger has been pulled completely back.
7. Place the nozzle (n) onto the sausage holder (l) and thread the nozzle cap (m) over the nozzle.

To remove the sausage holder, reverse the above procedure.

NOTE: The barrel nut (t) may occasionally need to be retighten to ensure the tool functions properly. If the barrel nut in the carrier becomes loose, use a 13 mm (1/2") square drive tool to retighten.

MAINTENANCE

Your DEWALT power tool has been designed to operate over a long period of time with a minimum of maintenance. Continuous satisfactory operation depends upon proper tool care and regular cleaning.



WARNING: To reduce the risk of serious personal injury, turn tool off and disconnect battery pack before making any adjustments or removing/installing attachments or accessories. An accidental start-up can cause injury.

The charger and battery pack are not serviceable. There are no serviceable parts inside



Lubrication

This tool requires no lubrication.



NOTE: Periodic lubrication of the plunger o-ring (z) may be needed during the life of the caulk gun. To maintain smooth operation while dispensing material, apply a light coating of the provided lubricant to the outside surface of the o-ring.

NOTICE: Do not lubricate the tool as it will damage the internal parts.



Cleaning



WARNING: Blow dirt and dust out of the main housing with dry air as often as dirt is seen collecting in and around the air vents. Wear approved eye protection and approved dust mask when performing this procedure.



WARNING: Never use solvents or other harsh chemicals for cleaning the non-metallic parts of the tool. These chemicals may weaken the materials used in these parts. Use a cloth dampened only with water and mild soap. Never let any liquid get inside the tool; never immerse any part of the tool into a liquid.

NOTICE: Risk of damaging tool. Material left in the cartridge/sausage holder may dry if left unattended. Do not attempt to dispense material under this condition. Follow the manufacturer's recommendations when using caulk or adhesive material to reduce the risk of property damage.

To clean the cartridge holder, follow manufacturer's recommendations for cleaning material from nozzle, barrel plunger and plunger rod.

To clean the sausage holder, unscrew nozzle cap (m) and sausage holder (l) and remove from tool. Follow the manufacturer's recommendations for cleaning material from nozzle, barrel plunger, plunger rod and sausage holder.

CHARGER CLEANING INSTRUCTIONS



WARNING: Shock hazard. Disconnect the charger from the AC outlet before cleaning. Dirt and grease may be removed from the exterior of the charger using a cloth or soft non-metallic brush. Do not use water or any cleaning solutions.

Optional Accessories



WARNING: Since accessories, other than those offered by DEWALT, have not been tested with this product, use of such accessories with this tool could be hazardous. To reduce the risk of injury, only DEWALT, recommended accessories should be used with this product.

Consult your dealer for further information on the appropriate accessories.

Protecting the Environment



Separate collection. This product must not be disposed of with normal household waste.



Should you find one day that your DEWALT product needs replacement, or if it is of no further use to you, do not dispose of it with household waste. Make this product available for separate collection.



Separate collection of used products and packaging allows materials to be recycled and used again. Re-use of recycled materials helps prevent environmental pollution and reduces the demand for raw materials.

Local regulations may provide for separate collection of electrical products from the household, at municipal waste sites or by the retailer when you purchase a new product.

DEWALT provides a facility for the collection and recycling of DEWALT products once they have reached the end of their working life. To take advantage of this service please return your product to any authorised repair agent who will collect them on our behalf.

You can check the location of your nearest authorised repair agent by contacting your local DEWALT office at the address indicated in this manual. Alternatively, a list of authorised DEWALT repair agents and full details of our after-sales service and contacts are available on the Internet at: **www.2helpU.com**.



Rechargeable Battery Pack

This long life battery pack must be recharged when it fails to produce sufficient power on jobs which were easily done before. At the end of its technical life, discard it with due care for our environment:

- Run the battery pack down completely, then remove it from the tool.
- Li-Ion, NiCd and NiMH cells are recyclable. Take them to your dealer or a local recycling station. The collected battery packs will be recycled or disposed of properly.

GUARANTEE

DEWALT is confident of the quality of its products and offers an outstanding guarantee for professional users of the product. This guarantee statement is in addition to and in no way prejudices your contractual rights as a professional user or your statutory rights as a private non-professional user. The guarantee is valid within the territories of the Member States of the European Union and the European Free Trade Area.

• 30 DAY NO RISK SATISFACTION GUARANTEE •

If you are not completely satisfied with the performance of your DEWALT tool, simply return it within 30 days, complete with all original components, as purchased, to the point of purchase, for a full refund or exchange. The product must have been subject to fair wear and tear and proof of purchase must be produced.

• ONE YEAR FREE SERVICE CONTRACT •

If you need maintenance or service for your DEWALT tool, in the 12 months following purchase, you are entitled to one service free of charge. It will be undertaken free of charge at an authorised DEWALT repair agent. Proof of purchase must be produced. Includes labour. Excludes accessories and spare parts unless failed under warranty.

• ONE YEAR FULL WARRANTY •

If your DEWALT product becomes defective due to faulty materials or workmanship within 12 months from the date of purchase, DEWALT guarantees to replace all defective parts free of charge or – at our discretion – replace the unit free of charge provided that:

- The product has not been misused;
- The product has been subject to fair wear and tear;
- Repairs have not been attempted by unauthorised persons;
- Proof of purchase is produced;
- The product is returned complete with all original components.

If you wish to make a claim, contact your seller or check the location of your nearest authorised DEWALT repair agent in the DEWALT catalogue or contact your DEWALT office at the address indicated in this manual. A list of authorised DEWALT repair agents and full details of our after-sales service is available on the Internet at: www.2helpU.com.

PISTOLA INALÁMBRICA PARA APLICACIÓN DE ADHESIVO DC540, DC542, DC547

¡Enhorabuena!

Ha elegido una herramienta DEWALT. Años de experiencia y una innovación y desarrollo de los productos exhaustivo hacen que DEWALT sea una de las empresas más fiables para los usuarios de las herramientas de uso profesional.

Datos técnicos

		DC540	DC542	DC547
Voltaje	V_{oc}	12	12	18
Tipo		11	11	11
Fuerza de empuje	N	2900	2900	2900
	kg	295	295	295
Velocidad de empuje	mm/min	25-584	25-584	50-635
Peso (sin baterías)	kg	1,67*	1,77*	1,70*

* el peso no incluye el cartucho o soporte del tubo

L_{PA} (presión acústica)	dB(A)	67	67	68
K_{PA} (incertidumbre de la presión acústica)	dB(A)	2,8	2,8	2,8
L_{WA} (potencia acústica)	dB(A)	78	78	79
K_{WA} (incertidumbre de potencia acústica)	dB(A)	2,8	2,8	2,8

Valores totales de vibración (cantidad vectorial triaxial) determinados según la norma EN60745:

Emisión de vibraciones				
valor ah =	m/s^2	< 2,5	< 2,5	< 2,5
Incertidumbre K =	m/s^2	1,5	1,5	1,5

El nivel de emisión de vibración que se ofrece en esta hoja informativa se ha medido de acuerdo con la prueba estandarizada que ofrece la norma EN 60745 y puede utilizarse para comparar una herramienta con otra. Puede utilizarse para realizar una evaluación preliminar de la exposición.



ADVERTENCIA: El nivel de emisión de vibración declarado ejemplifica las aplicaciones principales de la herramienta. Sin embargo, si la herramienta se utiliza para aplicaciones diferentes, con accesorios diferentes o mal conservados, la emisión de vibraciones puede variar. Esto puede aumentar significativamente el nivel de exposición a lo largo del período total de trabajo.

Una estimación del nivel de exposición a la vibración debe tener en cuenta además las veces en que se apaga la herramienta o cuando está funcionando pero no está en realidad haciendo el trabajo. Esto significaría una disminución en el nivel de exposición a lo largo del período total de trabajo.

Identifique medidas adicionales de seguridad para proteger al operador de los efectos de la vibración, como: el mantenimiento de la herramienta y los accesorios, mantener las manos calientes, organización de patrones de trabajo.

Paquete de baterías	DE9501	DE9503
Tipo de batería	NiMH	NiMH
Voltaje V_{oc}	12	18
Capacidad	Ah 2,4	2,6
Peso	kg 0,7	1,0
Cargador	DE9116	DE9135
Voltaje de la red	V_{ac} 230	230
Tipo de batería	NiCd/NiMH	NiCd/NiMH/Li-Ion
Tiempo de carga aprox. min	60 (baterías de 2.0 Ah)	40 (baterías de 2.0 Ah)
Peso	kg 0,52	0,52
Fusibles		
Europa	Herramientas de 230 V	10 amperios, red

Definiciones: normas de seguridad

Las siguientes definiciones describen el nivel de gravedad de cada palabra de señal. Lea el manual y preste atención a estos símbolos.



PELIGRO: indica una situación de peligro inminente, que si no se evita, **provocará la muerte o lesiones graves.**



ADVERTENCIA: indica una situación de posible peligro que, si no se evita, **podría provocar la muerte o lesiones graves.**



PRECAUCIÓN: indica una situación de posible peligro que, si no se evita, **puede provocar lesiones leves o moderadas.**

AVISO: Indica una práctica **no relacionada con las lesiones personales** que, de no evitarse, puede ocasionar **daños materiales**.



Indica riesgo de descarga eléctrica.

Declaración de conformidad con la CE

DIRECTRIZ DE LA MAQUINARIA



DC540, DC542, DC547

DEWALT declara que los productos descritos bajo **Datos técnicos** son conformes a las normas: 2006/42/EC; EN 60745-1.

Estos productos son conformes también a la Directriz 2004/108/CE y 2011/65/UE. Si desea más información, póngase en contacto con DEWALT en la dirección indicada a continuación o bien consulte la parte posterior de este manual.

El que suscribe es responsable de la compilación del archivo técnico y realiza esta declaración en representación de DEWALT.

Horst Grossmann
Vicepresidente de Ingeniería y Desarrollo de Productos
DEWALT, Richard-Klinger-Straße 11,
D-65510, Idstein, Alemania

31.12.2009



ADVERTENCIA: para reducir el riesgo de lesiones, lea el manual de instrucciones.

Advertencias generales de seguridad para las herramientas eléctricas



¡ADVERTENCIA! Lea todas las advertencias de seguridad e instrucciones. El incumplimiento de las advertencias o instrucciones puede provocar descargas eléctricas, incendios o lesiones graves.

GUARDE LAS ADVERTENCIAS E INSTRUCCIONES PARA PODER CONSULTARLAS EN EL FUTURO

El término "herramienta eléctrica" incluido en todas las advertencias se refiere a su herramienta

eléctrica conectada a la red (cable eléctrico) o a su herramienta eléctrica accionada con baterías (inalámbrica).

1) SEGURIDAD DEL ÁREA DE TRABAJO

- Mantenga el área de trabajo limpia y bien iluminada.** Las áreas abarrotadas u oscuras propician accidentes.
- No haga funcionar las herramientas eléctricas en atmósferas explosivas, como ambientes donde haya polvo, gases o líquidos inflamables.** Las herramientas eléctricas originan chispas que pueden encender el polvo o producir humo.
- Mantenga alejados a los niños y a los espectadores de la herramienta eléctrica en funcionamiento.** Las distracciones pueden provocar la pérdida de control.

2) SEGURIDAD ELÉCTRICA

- Los enchufes de la herramienta eléctrica deben adaptarse a la toma de corriente. Nunca modifique el enchufe de ninguna manera. No utilice ningún enchufe adaptador con herramientas eléctricas con conexión a tierra.** Los enchufes no modificados y que se adaptan a las tomas de corrientes reducirán el riesgo de descarga eléctrica.
- Evite el contacto corporal con superficies con toma de tierra como, por ejemplo, tuberías, radiadores, cocinas y refrigeradores.** Existe mayor riesgo de descarga eléctrica si su cuerpo está puesto a tierra.
- No exponga las herramientas eléctricas a la lluvia ni a condiciones de humedad.** Si entra agua en una herramienta eléctrica, aumentará el riesgo de descarga eléctrica.
- No use el cable indebidamente. Nunca utilice el cable para transportar, tirar o desenchufar la herramienta eléctrica.** Mantenga el cable alejado del calor, el aceite, los bordes afilados o las piezas móviles. Los cables dañados o enredados aumentan el riesgo de descarga eléctrica.
- Al operar una herramienta eléctrica en el exterior, utilice un cable prolongador adecuado para tal uso.** Utilice un cable adecuado para uso en exteriores a fin de reducir el riesgo de descarga eléctrica.
- Si no se puede evitar el uso de una herramienta eléctrica en una zona húmeda, utilice un dispositivo de corriente residual (residual current device, RCD) de seguridad.** El uso de un RCD reduce el riesgo de sufrir una descarga eléctrica.

3) SEGURIDAD PERSONAL

- a) **Permanezca alerta, controle lo que está haciendo y utilice el sentido común cuando emplee una herramienta eléctrica. No utilice una herramienta eléctrica si está cansado o bajo el efecto de drogas, alcohol o medicamentos.** Un momento de descuido mientras se opera una herramienta eléctrica puede provocar lesiones personales graves.
- b) **Utilice equipo de seguridad personal. Utilice siempre protección ocular.** El uso de equipo de seguridad, como mascarillas para polvo, calzado de seguridad antideslizante, cascos o protección auditiva en las condiciones adecuadas reducirá las lesiones personales.
- c) **Evite poner en marcha la herramienta involuntariamente. Asegúrese de que el interruptor está apagado antes de conectar la fuente de alimentación y/o la batería, coger o transportar la herramienta.** Transportar herramientas eléctricas con su dedo apoyado sobre el interruptor o enchufar herramientas eléctricas con el interruptor en la posición de encendido puede propiciar accidentes.
- d) **Retire la clavija de ajuste o la llave de tuercas antes de encender la herramienta eléctrica.** Una llave de tuercas o una clavija de ajuste que quede conectada a una pieza giratoria de la herramienta eléctrica puede provocar lesiones personales.
- e) **No se estire demasiado. Conserve el equilibrio y posicione adecuadamente en todo momento.** Esto permite un mejor control de la herramienta eléctrica en situaciones inesperadas.
- f) **Use la vestimenta adecuada. No use ropas holgadas ni joyas. Mantenga el cabello, la ropa y los guantes alejados de las piezas en movimiento.** Las ropas holgadas, las joyas o el cabello largo pueden quedar atrapados en las piezas en movimiento.
- g) **Si se suministran dispositivos para la conexión de accesorios con fines de recolección y extracción de polvo, asegúrese de que estén conectados y que se utilicen correctamente.** El uso del extractor de polvo puede reducir los riesgos relacionados con el polvo.

4) USO Y MANTENIMIENTO DE LA HERRAMIENTA ELÉCTRICA

- a) **No fuerce la herramienta eléctrica. Utilice la herramienta eléctrica correcta para el trabajo que realizará.** La herramienta eléctrica correcta hará el trabajo mejor, y de

un modo más seguro, a la velocidad para la que fue diseñada.

- b) **No utilice la herramienta eléctrica si no puede encenderla o apagarla con el interruptor.** Las herramientas que no puedan ser controladas con el interruptor constituyen un peligro y deben repararse.
- c) **Desconecte el enchufe de la fuente de alimentación o la batería de la herramienta eléctrica antes de realizar cualquier ajuste, cambio de accesorios o almacenar las herramientas eléctricas.** Estas medidas de seguridad preventivas reducen el riesgo de encender la herramienta eléctrica de forma accidental.
- d) **Guarde la herramienta eléctrica que no esté en uso fuera del alcance de los niños y no permita que otras personas no familiarizadas con ella o con estas instrucciones operen la herramienta.** Las herramientas eléctricas son peligrosas si son operadas por usuarios que no tienen formación.
- e) **Mantenimiento de las herramientas eléctricas. Revise que no haya piezas en movimiento mal alineadas o trabadas, piezas rotas o cualquier otra situación que pueda afectar el funcionamiento de las herramientas eléctricas. Si encuentra daños, haga reparar la herramienta eléctrica antes de utilizarla.** Se producen muchos accidentes a causa de las herramientas eléctricas que carecen de un mantenimiento adecuado.
- f) **Mantenga las herramientas de corte afiladas y limpias.** Las herramientas de corte con mantenimiento adecuado y con los bordes de corte afilados son menos propensas a trabarse y son más fáciles de controlar.
- g) **Utilice las herramientas eléctricas, sus accesorios y piezas, etc. de acuerdo con las presentes instrucciones, teniendo siempre en cuenta las condiciones de trabajo y el trabajo que deba llevar a cabo.** El uso de la herramienta eléctrica para operaciones diferentes de aquellas para las que fue diseñada podría originar una situación peligrosa.

5) USO Y MANTENIMIENTO DE LA HERRAMIENTA CON BATERÍAS

- a) **Recargue solamente con el cargador especificado por el fabricante.** Un cargador adecuado para un tipo de paquete de baterías puede originar riesgo de incendio si se utiliza con otro paquete de baterías.

- b) **Utilice herramientas eléctricas sólo con paquetes de baterías específicamente diseñados.** El uso de cualquier otro tipo de paquete de baterías puede producir riesgo de lesiones e incendio.
- c) **Cuando no utilice el paquete de baterías, manténgalo lejos de otros objetos metálicos como sujetapapeles, monedas, llaves, clavos, tornillos u otros objetos metálicos pequeños que puedan realizar una conexión desde un terminal al otro.** Los cortocircuitos en los terminales de la batería pueden provocar quemaduras o incendio.
- d) **En condiciones abusivas, puede salir expulsado líquido de la batería. Evite el contacto con él. Si entra en contacto accidentalmente, enjuague con agua. Si el líquido entra en contacto con sus ojos, obtenga atención médica.** El líquido expulsado de la batería puede provocar irritación o quemaduras.

6) MANTENIMIENTO

- a) **Solicite a una persona cualificada en reparaciones que realice el mantenimiento de su herramienta eléctrica y que solo utilice piezas de repuesto idénticas.** Esto garantizará la seguridad de la herramienta eléctrica.

Instrucciones de seguridad adicionales para Pistolas de aplicación de adhesivo

- **Cuando la herramienta funcione de tal modo que su herramienta de corte pueda entrar en contacto con cables ocultos o su propio cable, sujete la herramienta por las superficies de agarre aisladas.** El contacto con un cable "activo" hará que las demás partes de la herramienta sean "activas" y transmitan una descarga al usuario.
- **Mantenga las manos fuera del émbolo y del área del vástago del émbolo de la pistola de aplicación de adhesivo. Los dedos pueden quedar aplastados entre el soporte del tubo y el émbolo.**
- **Cuando trabaje con una pistola de aplicación de adhesivo a la altura de la cabeza, no coloque el vástago del émbolo alineado con los ojos o con la cabeza.** El vástago del émbolo puede retroceder en dirección al usuario. Cuando use la pistola de aplicación de adhesivo, lleve siempre protección ocular.

- **Trabaje siempre en zonas con ventilación adecuada y lleve protección respiratoria si es necesario.** Las vapores de algunas masillas y adhesivos pueden ser nocivos.
- **Apague el aparato y desconecte el paquete de baterías antes de instalar o de quitar los accesorios, antes de ajustar el aparato o de hacer alguna reparación.** Cualquier encendido accidental puede causar lesiones.
- **Use solo los accesorios recomendados por el fabricante de su modelo.** Los accesorios que pueden ser adecuados para una herramienta pueden resultar peligrosos si se usan con otra herramienta. El uso de accesorios inadecuados puede causar un riesgo de lesiones a las personas.
- **Bloquee el gatillo en la posición OFF cuando no use la máquina** para evitar que salga material sin querer.
- **Preste atención para que la masilla o adhesivo no caigan en los puntos de contacto de la batería.**
- **Lea siempre las instrucciones del fabricante referentes a la masilla o el adhesivo y sigalas puntualmente.** En caso contrario pueden producirse lesiones a las personas.



PELIGRO: mantenga las manos fuera del émbolo y del área del vástago del émbolo.



ADVERTENCIA: no use la herramienta subido en una escalera.

Riesgos residuales

Pese a la aplicación de la normativa de seguridad correspondiente y la aplicación de los dispositivos de seguridad, no pueden evitarse algunos riesgos residuales. Estos son:

- Riesgo de atrapamiento/aplastamiento de dedos.
- Riesgo de inhalación de humos en la manipulación de adhesivos.

Marcas sobre la herramienta

En la herramienta se muestran los siguientes pictogramas:



Antes de usarse, lea el manual de instrucciones.

POSICIÓN DEL CÓDIGO DE FECHA

El código de fecha que contiene también el año de fabricación, viene impreso en la superficie de la caja protectora que forma la junta de montaje entre la herramienta y la batería.

Ejemplo:

2012 XX XX

Año de fabricación

Instrucciones de seguridad importantes para todos los cargadores de baterías

GUARDE ESTAS INSTRUCCIONES: Este manual contiene instrucciones importantes de seguridad y funcionamiento de los cargadores de baterías DE9116/DE9135.

- Antes de utilizar el cargador, lea todas las instrucciones y las indicaciones preventivas en el cargador, en el paquete de baterías y en el producto que utiliza el paquete de baterías.



PELIGRO: Riesgo de electrocución. Los terminales de carga tienen 230 V. No realice pruebas con objetos conductores. Puede haber riesgo de descarga o de electrocución.



ADVERTENCIA: Riesgo de descarga eléctrica. No permita que ningún líquido entre en el cargador. Podría provocar descargas eléctricas.



ATENCIÓN: Riesgo de quemadura. Para minimizar el riesgo de lesiones, coloque sólo baterías recargables DEWALT. Otros tipos de baterías pueden estallar y provocar daños personales y materiales.



ATENCIÓN: En determinadas circunstancias, con el cargador enchufado en la fuente de energía, algunos materiales extraños pueden provocar un cortocircuito en los contactos de carga expuestos dentro del cargador. Deben mantenerse fuera de las cavidades del cargador objetos extraños de naturaleza conductora como esponja de acero, láminas de aluminio o cualquier acumulación de partículas metálicas, entre otros. Cuando no haya un paquete de baterías en la cavidad, desenchufe siempre el cargador de la fuente de energía. Desenchufe el cargador antes de intentar limpiarlo.

- **NO intente cargar el paquete de baterías en un cargador distinto de los indicados en este manual.** El cargador y el paquete de baterías están específicamente diseñados para funcionar en conjunto.
- **Estos cargadores no están diseñados para usos distintos de la carga de baterías recargables de DEWALT.** Cualquier otro uso que se le dé puede provocar un riesgo de incendio, descarga eléctrica o electrocución.
- **No lo exponga a la lluvia ni a la nieve.**
- **Tire del enchufe en lugar del cable al desconectarlo.** De esta manera, disminuirá el riesgo de dañar el enchufe y el cable.
- **Asegúrese de que el cable esté ubicado de modo que no lo pise o se tropiece con él y que no esté sujeto a daños o tensiones de alguna otra forma.**
- **No use un cable prolongador a menos que sea absolutamente necesario.** El uso de un cable prolongador incorrecto puede provocar un riesgo de incendio, descarga eléctrica o electrocución.
- **No coloque objetos en la parte superior del cargador ni coloque el cargador en una superficie blanda que pueda bloquear las ranuras de ventilación y provocar un calor interno excesivo.** Coloque el cargador lejos de cualquier fuente de calor. El cargador se ventila a través de ranuras en la parte superior e inferior de la cubierta.
- **No opere el cargador con un cable o enchufe dañado:** reemplácelo de inmediato.
- **No opere el cargador si ha recibido un golpe fuerte, se cayó o presenta algún daño.** Llévelo a un taller de reparación autorizado.
- **No desarme el cargador; cuando deba realizar un mantenimiento o reparaciones, llévelo a un centro de mantenimiento autorizado.** Si se montase mal el aparato existe el riesgo de que se produzca una descarga eléctrica, incendio o electrocución.
- **Antes de limpiarlo, desconecte el cargador del tomacorriente. Con ello, minimizará el riesgo de descarga eléctrica.** Quitar el paquete de baterías no reduce este riesgo.
- **NUNCA intente conectar 2 cargadores juntos.**
- **El cargador está diseñado para funcionar con corriente eléctrica doméstica estándar de 230 V. No intente utilizarlo con otro voltaje.** Esto no se aplica al cargador vehicular.

CONSERVE ESTAS INSTRUCCIONES

Cargadores

Los cargadores DE9116 son compatibles con baterías DEWALT NiCd y NiMH de 7,2 a 18 V.

El cargador DE9135 es compatible con baterías de NiCd, NiMH o Litio-Ion de 7,2 – 18 V.

Estos cargadores no requieren ningún ajuste y están diseñados para funcionar del modo más sencillo posible.

Procedimiento de carga (fig. 2)



PELIGRO: Riesgo de electrocución. Los terminales de carga tienen 230 V. No realice pruebas con objetos conductores. Peligro de descarga eléctrica o electrocución.

1. Enchufe el cargador (c) en un tomacorriente apropiado antes de introducir el paquete de baterías.
2. Introduzca el paquete de baterías (d) en el cargador. La luz (p) roja (de carga) parpadeará continuamente para indicar que se ha iniciado el ciclo de carga.
3. Se sabrá que ha terminado la carga cuando el indicador rojo esté encendido continuamente. El paquete está totalmente cargado y podrá utilizarse en este momento o dejarse en el cargador.

NOTA: Para asegurar el máximo rendimiento y vida útil de las baterías de NiCd, NiMH y Li-Ion, cargue la batería por un mínimo de 10 horas antes de usarla por primera vez.

Proceso de carga

Consulte la tabla siguiente con referencia al estado de carga de la batería.

Estado de la carga	
cargando	-----
completamente cargado	—————
retraso por paquete caliente/frío	— — — — —
cambie paquete de baterías	●●●●●●●●
problema	●●●●●●

Actualización automática

El modo de actualización automática equilibrará o igualará las celdas individuales del paquete de baterías a su capacidad máxima. Los paquetes de baterías deben actualizarse semanalmente o cuando no suministren la misma cantidad de potencia.

Para regenerar su batería, colóquela en el cargador, como de costumbre. Déjela en el cargador durante 10 horas como mínimo.

Retraso por batería caliente/fría

Cuando el cargador detecta que una batería está demasiado caliente o demasiado fría, inicia automáticamente un Retraso por batería caliente/fría y suspende la carga hasta que la batería alcanza la temperatura adecuada. En ese momento, el cargador inicia automáticamente el modo de carga de la batería. Esta función garantiza la máxima duración de la batería.

SÓLO BATERÍAS DE LI-ION

Las baterías de Li-Ion están diseñadas con un Sistema de protección electrónico que protegerá la batería contra la sobrecarga, el sobrecalentamiento o la descarga completa.

La herramienta se apagará automáticamente si el Sistema de protección electrónico se activa. Si esto ocurre, coloque la batería de Li-Ion en el cargador hasta que esté totalmente cargada.

Instrucciones de seguridad importantes para todas las baterías

Cuando pida baterías de repuesto, asegúrese de incluir el número de catálogo y el voltaje.

La batería incluida en la caja no está completamente cargada. Antes de utilizar la batería y el cargador, lea las instrucciones de seguridad a continuación. Luego siga los procedimientos de carga descritos.

LEA TODAS LAS INSTRUCCIONES

- **No cargue ni use la batería en atmósferas explosivas, como ambientes en los que haya polvo, gases o líquidos inflamables.** Colocar o retirar la batería del cargador puede encender el polvo o los vapores.
- **Cargue los paquetes de baterías sólo con cargadores DEWALT.**
- **NO salpique ni sumerja en agua u otros líquidos.**
- **No almacene ni utilice la herramienta y el paquete de baterías en lugares en los que la temperatura pueda alcanzar o superar los 40 °C (105 °F) (como debajo de toldos al aire libre o en construcciones de metal en verano).**



PELIGRO: No intente nunca abrir la batería por ningún motivo. Si la caja de la batería está agrietada o dañada, no la introduzca en el cargador. No aplaste, deje caer ni dañe la batería. No utilice una batería o un cargador que hayan

recibido un golpe fuerte, se hayan caído, pisado o dañado de alguna forma (por ejemplo, perforado con un clavo, golpeado con un martillo, pisado). Puede haber riesgo de descarga eléctrica o electrocución. Las baterías dañadas deben devolverse al centro de servicio para su reciclado.



ATENCIÓN: Cuando no se utilice, coloque la herramienta de costado en una superficie estable en la que no provoque tropezones o caídas. Algunas herramientas con baterías grandes permanecerán de forma vertical sobre la batería, pero pueden derribarse fácilmente.

INSTRUCCIONES DE SEGURIDAD ESPECÍFICAS PARA BATERÍAS DE NÍQUEL-CADMIO (NICD) O HIDRURO METÁLICO DE NÍQUEL (NIMH)

- **No incinere el paquete de baterías, aunque tenga daños importantes o esté completamente desgastado.** El paquete de baterías puede explotar en el fuego.
- **Es posible que en condiciones de uso o temperatura extrema se produzca una pequeña pérdida de líquido de las celdas del paquete de batería.** Esto no indica una falla. Sin embargo, si el sello externo está roto:
 - a. y el líquido de la batería entra en contacto con su piel, lave inmediatamente con jabón y agua durante varios minutos.
 - b. si el líquido de la batería entra en contacto con sus ojos, lávelos con agua limpia durante 10 minutos como mínimo y obtenga atención médica inmediata. **(Nota médica:** El líquido es una solución de hidróxido de potasio al 25%-35%).

INSTRUCCIONES ESPECÍFICAS DE SEGURIDAD PARA LITIO ION (Li Ion)

- **No incinere el paquete de baterías, aunque tenga daños importantes o esté completamente desgastado.** El paquete de baterías puede explotar en el fuego. Se generan vapores y materiales tóxicos cuando se queman paquetes de baterías de litio ion.
- **Si el contenido de la batería entra en contacto con la piel, lave inmediatamente con jabón y agua tibia.** Si el líquido de la batería entra en contacto con los ojos, enjuague con agua el ojo abierto durante 15 minutos o hasta que cese la irritación. Si se necesita atención médica, el electrolito de la batería está compuesto de una mezcla de carbonatos orgánicos líquidos y sales de litio.

- **El contenido de las celdas de la batería abiertas puede causar irritación respiratoria.** Proporcione aire fresco. Si los síntomas persisten, obtenga atención médica.



ADVERTENCIA: Riesgo de quemaduras. El líquido de la batería puede ser inflamable si se expone a chispas o llamas.

Capuchón de la batería (fig. 2)

Se suministra un capuchón protector de la batería (q) para tapar los contactos del paquete de baterías, una vez retirado. Sin el capuchón protector, puede que ciertos objetos metálicos cortocircuiten los contactos, con el consiguiente riesgo de incendio y daño del paquete de baterías.

1. Retire el capuchón protector de la batería (q) antes de colocar el paquete de baterías (d) en el cargador o en la herramienta.
2. Coloque el capuchón protector en los contactos inmediatamente después de quitar el paquete de baterías del cargador o de la herramienta.



ADVERTENCIA: asegúrese de que el capuchón protector de la batería está colocado antes de proceder a almacenar o transportar un paquete de baterías suelto.

Batería (fig 1)

TIPO DE BATERÍA DC540, DC542, DC547

Las DC540 y DC542 funcionan con paquetes de baterías de 12 V. El DC547 funciona con paquetes de pilas de 18 voltios.

Recomendaciones para el almacenamiento

1. El mejor lugar de almacenamiento es uno que sea fresco y seco, que no esté expuesto directamente a la luz del sol ni a un exceso de frío o calor. Para un rendimiento y vida útil óptimos de la batería, guarde las baterías a temperatura ambiente cuando no esté usándolas.

NOTA: Las baterías de Li-Ion deben estar completamente cargadas cuando están guardadas.
2. Un almacenamiento de larga duración no dañará la batería o el cargador. En condiciones adecuadas, se pueden guardar hasta 5 años.

Etiquetas del cargador y el paquete de baterías

Además de las ilustraciones contenidas en este manual, las etiquetas del cargador y el paquete de baterías muestran los siguientes dibujos:



Antes de usarlo, lea el manual de instrucciones.



Se requiere lubricación periódica de la junta



La batería se está cargando.



La batería está cargada.



Batería defectuosa.



Retraso por paquete caliente/frío.



No realice pruebas con objetos conductores.



No cargue paquetes de baterías deteriorados.



Use sólo paquetes de baterías DEWALT, cualquier otro puede estallar, y provocar lesiones personales y daños materiales.



No lo exponga al agua.



Sustituya inmediatamente los cables defectuosos.



Cargue sólo a una temperatura comprendida entre 4 °C y 40 °C.



Elimine las baterías con el debido respeto al medio ambiente.



No incinere el paquete de baterías de NiMH, NiCd+ y Lítio-Ion.



Carga paquetes de baterías de NiMH y NiCd.



Carga paquetes de baterías de Lítio-Ion.



Consultar los **Datos técnicos** para informarse del tiempo de carga.

Contenido del paquete

El paquete contiene:

- 1 pistola de enmasillar
- 1 cargador (solo en los modelos en Kit)
- 1 paquete de baterías (solo en los modelos en Kit)
- 1 soporte de cartucho de 310 ml (DC540, DC542, DC547)
- 1 soporte de tubo de 600 ml (DC542, DC547)
- 2 Hendiduras (el DC540 incluye sólo 1 hendidura)
- 2 Tuercas de hendiduras (el DC540 incluye sólo 1 tuerca)
- 2 Separadores (el DC540 incluye sólo 1 separador)
- 1 Tubo de lubricante
- 1 Llave (DC542, DC547)
- 2 Varillas de hendidura (DC540 incluye 1 varilla de hendidura solamente)
- Boquilla(s) (DC542, DC547)
- Junta(s) (DC542, DC547)
- 1 manual de instrucciones
- 1 diagrama de desmontaje

- Compruebe si la herramienta, piezas o accesorios han sufrido daños durante el transporte.
- Antes de utilizar la unidad, tómese el tiempo necesario para leer atentamente el manual y comprenderlo bien.

Descripción (fig. 1)



ADVERTENCIA: Nunca modifique la herramienta eléctrica ni ninguna pieza de esta. Puede producir daños o lesiones corporales.

- a. Gatillo de liberación del vástago del émbolo
- b. Interruptor de gatillo
- c. Seguro del disparador
- d. Paquete de baterías
- e. Dial de velocidad variable
- f. Manilla del vástago del émbolo
- g. Vástago del émbolo
- h. Émbolo
- i. Botones de liberación
- j. Soporte del cartucho

- k. Varilla
- l. Soporte de tubo
- m. Capuchón de la boquilla
- n. Boquilla

USO PREVISTO

Las pistolas inalámbricas para aplicación de adhesivo DC540, DC542, DC547 están diseñadas para aplicar un amplio abanico de masillas y adhesivos. **NO USE** la herramienta en condiciones de humedad o ante la presencia de gases o líquidos inflamables.

Las pistolas inalámbricas para aplicación de adhesivo DC540, DC542, DC547 son herramientas eléctricas profesionales.

NO permita que los niños tengan contacto con la herramienta. Cuando la hagan funcionar operarios sin experiencia, es necesaria supervisión.

El DC540 de 12 V tan sólo acepta cartuchos de 310 ml. El DC542 de 12 V y el DC547 de 18 V aceptan tanto los cartuchos de 310 ml como los paquetes de salchicha de 600 ml.

- Este producto no ha sido diseñado para ser utilizado por personas (incluyendo los niños) que posean discapacidades físicas, sensoriales o mentales, o que carezcan de la experiencia, conocimiento o destrezas necesarias a menos que estén supervisadas por una persona que se haga responsable de su seguridad. No deberá dejar nunca que los niños jueguen solos con este producto.

Seguridad eléctrica

El motor eléctrico está diseñado para un solo voltaje. Compruebe siempre que el voltaje de la batería coincida con el voltaje que figura en la placa de especificaciones. Asegúrese también de que el voltaje del cargador coincida con el de la red eléctrica.



Su cargador DEWALT tiene doble aislamiento conforme a la norma EN 60335, por lo que no se requiere conexión a tierra.

Si el cable de suministro está dañado, debe reemplazarse por un cable especialmente preparado disponible a través de la organización de servicios de DEWALT.

Uso de un alargador

No debe utilizarse un alargador a menos que sea absolutamente necesario. Use un alargador adecuado a la potencia del cargador (consulte los **Datos técnicos**). El tamaño mínimo del conductor es 1 mm²; la longitud máxima es 30 m.

Si utiliza un carrete de cable, desenrolle siempre el cable completamente.

MONTAJE Y AJUSTE



ADVERTENCIA: antes de montar el aparato y ajustarlo, quite siempre el paquete de baterías. Apague siempre el aparato antes de colocar o quitar el paquete de baterías.



ADVERTENCIA: use solo paquetes de baterías y cargadores DEWALT.

Cómo poner y sacar la batería de la herramienta (fig. 2)



ADVERTENCIA: Para disminuir el riesgo de lesiones personales graves, apague la herramienta y desconecte la batería antes de realizar ajuste alguno o de quitar o instalar acoplamientos o accesorios. La puesta en marcha accidental puede causar lesiones.

NOTA: Compruebe que la batería (p) esté totalmente cargada.

PARA INSTALAR LA BATERÍA EN EL MANGO DE LA HERRAMIENTA

1. Alinee la muesca dentro del mango de la herramienta con la batería (fig. 1).
2. Deslice la batería firmemente en el mango hasta que oiga el cierre del bloqueo.

PARA SACAR LA BATERÍA DE LA HERRAMIENTA

1. Apriete los botones de liberación (i) y saque la batería del mango de la herramienta tirando hacia afuera con firmeza.
2. Introduzca la batería en el cargador como se describe en la sección del cargador de este manual.

Control electrónico de la fuerza

La herramienta se ha diseñado para aplicar un amplio abanico de masillas y adhesivos, y para detectar cuándo no se aplica material o cuándo se aplica muy lentamente. En algunos casos, es posible que la herramienta no aplique bien el material debido a que el adhesivo se haya solidificado, a que haya orificios de fuga, material congelado o circunstancias similares. En tales casos, el módulo electrónico integrado que controla la fuerza de aplicación apagará la herramienta.

Siga siempre las recomendaciones del fabricante referentes al adhesivo solidificado, los orificios de fuga, los materiales congelados, etc. a fin de reducir el riesgo de que el tubo o la carcasa se dañen.

ESPAÑOL

Quite el paquete de la batería y vuelva a colocar la carcasa o el tubo siguiendo las instrucciones del fabricante y las instrucciones del apartado **Introducción del material**. Lleve la herramienta a un servicio técnico DEWALT si la herramienta sigue sin funcionar.



Velocidad constante

La función de velocidad constante permite que el material fluya a la misma velocidad, sin importar la configuración de velocidad variable o la cantidad de material que se encuentre dentro del cartucho.

Autoinversión electrónica

Esta herramienta dispone de una posibilidad de autoinversión que invierte el recorrido del émbolo, según el material que se emplee y la velocidad de la herramienta.

MONTAJE

El DC540 viene completamente ensamblado con el cartucho de 310 ml.

Los DC542 y DC547 vienen completamente ensamblados con el cartucho de 600 ml y además, cuenta con el de 310 ml incluido.

Antes de trabajar

Antes de poner la máquina en funcionamiento, asegúrese de que el paquete de baterías esté cargado (totalmente).

FUNCIONAMIENTO

Instrucciones de uso



ADVERTENCIA: Respete siempre las instrucciones de seguridad y las normas aplicables.



ADVERTENCIA: Para disminuir el riesgo de lesiones personales graves, apague la herramienta y desconéctela de la fuente de alimentación antes de realizar ajuste alguno o de poner o quitar accesorios.

Posición adecuada de las manos (fig. 5)



ADVERTENCIA: Para reducir el riesgo de lesión personal grave, tenga **SIEMPRE** las manos en una posición adecuada como se muestra.



ADVERTENCIA: Para reducir el riesgo de lesión personal grave, sujete **SIEMPRE** bien en caso de que haya una reacción repentina.

La posición adecuada de las manos exige que una mano se coloque en el asa principal (bb) y la otra en el asa de la varilla de profundidad (f).

Gatillo disparador (fig. 1)

Para encender la herramienta, apriete el gatillo disparador (b). Para apagar la herramienta, suelte el gatillo disparador. La herramienta va equipada con un seguro de gatillo disparador (c) que evita que salga el material sin querer.

Seguro del gatillo disparador (fig. 1)

1. Para bloquear el gatillo disparador, suba el seguro (c). La herramienta no funcionará con el seguro echado.
2. Para quitar el seguro del gatillo disparador, bájelo.

Dial de velocidad variable (fig. 1)

1. Gire el dial de velocidad variable (e) en sentido antihorario para que salga el mínimo caudal de masilla o adhesivo. Gire el dial en sentido horario para obtener el máximo caudal de masilla o adhesivo.
2. Pulse el gatillo disparador (b) para que empiece a salir el material.

Soporte giratorio del cartucho

El soporte del cartucho gira 360° para poder aplicar el material en cualquier ángulo.

Manilla del vástago del émbolo (Fig. 1)



ADVERTENCIA: apague la herramienta y desconecte el paquete de baterías antes de colgar o guardar la herramienta. Bloquee el gatillo disparador cuando no vaya a usar la herramienta y cuando la vaya a guardar.



ADVERTENCIA: para reducir el riesgo de lesiones graves a las personas, **NO** use la manilla del vástago del émbolo para suspender ningún objeto. Pueden producirse lesiones personales graves.

Cuando la herramienta no se vaya a usar, o se vaya a guardar, puede usarse la manilla del vástago del émbolo para suspender la herramienta en un sitio estable.

Para ajustar el vástago del émbolo (fig. 1)

1. Para ajustar manualmente el vástago del émbolo (g), mantenga pulsado el gatillo de liberación del vástago del émbolo (a).
2. Empuje o tire de la manilla del vástago del émbolo (f) hacia la posición que desee y luego suelte el gatillo de liberación del vástago del émbolo.

Para introducir material



ATENCIÓN: riesgo de explosión. El material que se deja en el cartucho o tubo puede secarse si se olvida uno de él. Siga las recomendaciones del fabricante cuando use masilla o adhesivo, a fin de reducir el riesgo de lesiones personales.

SOPORTE DEL CARTUCHO (FIG. 1)

1. Asegúrese de que se instala bien el soporte del cartucho apropiado.
2. Utilice el seguro del gatillo disparador (c) para bloquear el gatillo (b).
3. Boquilla de aplicación del tubo de masilla/adhesivo Las aperturas pequeñas requieren mayor fuerza para empujar el material que posiblemente afecta a la vida útil de la batería. La textura del material y la velocidad de la aplicación tienen efecto en el funcionamiento correcto y el flujo del material.
4. Rompa el sello interior del tubo de masilla o de adhesivo utilizando la varilla (K) situada en la parte inferior del soporte del cartucho.

AVISO: riesgo de deteriorar la herramienta. Si el sello interior no se rompe, el material podría verse forzado a salir por la parte trasera del tubo y dañar la herramienta.

AVISO: riesgo de deteriorar la herramienta. Mantenga el vástago del émbolo, el soporte del cartucho y el cartucho limpios de cualquier material. Llevar hacia atrás un vástago del émbolo cubierto con material seco puede dañar las partes internas de la herramienta y provocar la desalineación del tubo.

5. Sujete firmemente la herramienta, pulse el gatillo de liberación del vástago del émbolo (a) para desenganchar y liberar el vástago del émbolo (g). Mediante la manilla del vástago del émbolo (f), lleve hacia atrás el vástago del émbolo (g) para facilitar que el tubo de masilla o adhesivo encaje dentro del soporte del cartucho.
6. Introduzca el tubo de masilla o adhesivo.

7. Mantenga pulsado el gatillo de liberación del vástago del émbolo (a) y empuje el vástago del émbolo (f) hacia adelante hasta que el émbolo (h) contacte con el interior del tubo.
8. Suelte el gatillo de liberación del vástago del émbolo.
9. Gire el soporte del cartucho al ángulo que desee.

SOPORTE DEL TUBO (FIG. 1)

IMPORTANTE: Inserte el cañón en el soporte del tubo y corte la carcasa (el extremo más cercano a la boquilla) según las instrucciones del fabricante. Este soporte del tubo está diseñado para su uso exclusivo **CON** paquetes de cañones. **NO** retire la masilla/material adhesivo de la carcasa. **NO** sumerja la punta de la boquilla en ningún tipo de material.

AVISO: riesgo de deteriorar la herramienta. No deje la carcasa del tubo vacía, el émbolo podría entrar en contacto con el capuchón trasero y romperse.

1. Desenrosque el capuchón de la boquilla (m) y quite la boquilla (n).
2. Mantenga pulsado el gatillo de liberación del vástago del émbolo (a). Mediante la manilla del vástago del émbolo (f), lleve hacia atrás el vástago del émbolo (g) para facilitar que la carcasa de masilla o adhesivo encaje dentro del soporte del tubo (l).
3. Introduzca el paquete de material en el soporte del tubo y corte la carcasa según las instrucciones del fabricante.
4. Con la punta de la boquilla apuntando lejos de la herramienta, enrosque el capuchón de la boquilla de nuevo en el soporte del tubo.
5. Recorte la punta del capuchón de la boquilla para poder aplicar bien.

Para cambiar los soportes (fig. 3, 4)



ADVERTENCIA: Apague el dispositivo y desconecte el paquete de baterías antes de instalar o de quitar los accesorios, antes de ajustar el dispositivo o de hacer alguna reparación. Bloquee el gatillo disparador cuando no vaya a usar la herramienta y cuando la vaya a guardar.

PARA QUITAR EL SOPORTE DEL CARTUCHO (FIG. 3)

1. Retire el tornillo del émbolo (r) y el émbolo del cartucho (s) del interior del soporte del cartucho (j).

ESPAÑOL

2. Mantenga pulsado el gatillo de liberación del vástago del émbolo (a) y lleve hacia atrás la manilla del vástago del émbolo (f) para acceder a la tuerca del cañón (t). Suelte el gatillo de liberación del vástago del émbolo.
3. Con una herramienta de tornillo de cabeza cuadrada de 13 mm (1/2"), mueva la tuerca del cañón (t) en sentido contrario a las agujas del reloj para quitarlo.
4. Ahora ya se pueden quitar fácilmente la arandela del extremo posterior (x), el separador (u) y el soporte del cartucho (j).

PARA MONTAR EL SOPORTE DEL TUBO (FIG. 4)

1. Sitúe el separador del capuchón trasero (v) y el capuchón del extremo trasero (w) [rosca fina] en el morro de la herramienta.

NOTA: El lado del separador del capuchón trasero con la doble arandela mira hacia afuera de la herramienta.

2. Coloque la arandela del extremo posterior (x) encima del capuchón del extremo posterior (w) y enrosque la tuerca del cañón (t) en el morro de la herramienta. Apriete y asegure la tuerca del cañón con una herramienta para tornillos de cabeza cuadrada de 13 mm (1/2"). Esta pistola de enmasillar está diseñada para que el capuchón del extremo posterior gire con libertad.
3. Mantenga pulsado el gatillo de liberación del vástago del émbolo y empuje el vástago del émbolo (g) completamente hacia adelante. Suelte el gatillo.
4. Enrosque el soporte del tubo (l) en el capuchón trasero (w).
5. Inserte el émbolo del cañón (y) en el vástago del émbolo (g) y enrosque el tornillo (aa) en el vástago del émbolo en el orden mostrado en la fig. 4. De esta forma el émbolo del cañón (y) se coloca en su sitio. Apriete firmemente.

NOTA: Antes de insertar el soporte del tubo (l), compruebe que la junta (z) ha sido lubricada por completo. Si no lo ha sido, use el lubricante incluido para lubricar completamente la junta antes de colocarla. Durante útil la vida de la pistola de enmasillar, puede ser necesaria la lubricación periódica de la junta del émbolo (z). Para mantener un funcionamiento continuo mientras se dispensa el material, aplique una ligera capa del lubricante incluido a la superficie exterior de la junta.

IMPORTANTE:

- En condiciones normales, el lubricante incluido en la pistola de enmasillar no causa irritación en los ojos. Se puede

producir irritación en los ojos por contacto directo o en zonas con poca ventilación.

- Un contacto breve con la piel no tiene por qué causar irritación. Una exposición directa, repetida o prolongada puede causar irritación y enrojecimiento en la piel.

6. Mantenga pulsado el gatillo de liberación del vástago del émbolo y lleve hacia atrás la manilla del vástago del émbolo antes de cargar el material. Llevar hacia atrás el émbolo del cañón lubricará el interior del soporte del tubo (l). Al principio se espera resistencia en el vástago del émbolo hasta que se lleve el émbolo del cañón hacia atrás completamente.

7. Coloque la boquilla (n) en el soporte del tubo (j) y enrosque el capuchón de la boquilla (m) en la boquilla.

Para extraer el soporte del tubo, siga el mismo procedimiento a la inversa.

NOTA: La tuerca del cañón (t) podría necesitar ser reajustada para asegurar que la herramienta funciona apropiadamente. Si se afloja la tuerca del cañón en el portador, use una herramienta para tornillos de cabeza cuadrada de 13 mm (1/2").

MANTENIMIENTO

Su herramienta DEWALT ha sido diseñada para funcionar durante un largo período con un mínimo de mantenimiento. El funcionamiento continuo satisfactorio depende del cuidado adecuado de la herramienta y de una limpieza periódica.



ADVERTENCIA: Para disminuir el riesgo de lesiones personales graves, apague la herramienta y desconecte la batería antes de realizar ajuste alguno o de quitar o instalar acoplamientos o accesorios.
La puesta en marcha accidental puede causar lesiones.

El cargador y el paquete de pilas no pueden ser reparados. Este aparato no incluye piezas que puedan ser reparadas por el usuario en su interior.



Lubricación

Esta herramienta no necesita que la lubriquen.



NOTA: Durante útil la vida de la pistola de enmasillar, puede ser necesaria la lubricación periódica de la junta del émbolo (z). Para mantener un

funcionamiento continuo mientras se dispensa el material, aplique una ligera capa del lubricante incluido a la superficie exterior de la junta.

AVISO: no lubrique la herramienta ya que dañará las piezas internas.



Limpieza



ADVERTENCIA: Elimine con aire seco la suciedad y el polvo de la carcasa principal tan pronto como se advierta su acumulación en las rejillas de ventilación o en sus proximidades. Cuando lleve a cabo este procedimiento póngase una protección ocular aprobada y una mascarilla antipolvo aprobada.



ADVERTENCIA: Jamás use disolventes u otros productos químicos fuertes para limpiar las piezas no metálicas de la herramienta. Dichos productos químicos pueden debilitar los materiales con los que están construidas estas piezas. Use un paño humedecido únicamente con agua y jabón suave. Jamás permita que le entre líquido alguno a la herramienta ni sumerja ninguna parte de la misma en líquido.

AVISO: riesgo de deteriorar la herramienta. El material que se deja en el cartucho o tubo puede secarse si se olvida uno de él. No intente aplicar material si está en este estado. Siga las recomendaciones del fabricante cuando use masilla o adhesivo, a fin de reducir el riesgo de daños materiales.

Para limpiar el soporte del cartucho, siga las recomendaciones del fabricante para limpiar el material de la boquilla, del émbolo del cañón y del vástago del émbolo.

Para limpiar el soporte del tubo, desenrosque el capuchón de la boquilla (m), el soporte del tubo (l) y sáquelos de la herramienta. Siga las recomendaciones del fabricante para limpiar el material de la boquilla, del émbolo del cañón, del vástago del émbolo y del soporte del tubo.

INSTRUCCIONES DE LIMPIEZA DEL CARGADOR



ADVERTENCIA: Riesgo de descarga eléctrica. Antes de limpiar, desconecte el cargador de la toma de corriente alterna. Puede eliminarse la grasa y

la suciedad del exterior del cargador usando un trapo o pincel no metálico blando. No use agua ni soluciones de limpieza.

Accesorios opcionales



ADVERTENCIA: dado que algunos accesorios, diferentes de los ofrecidos por DEWALT, no se han probado con este producto, el empleo de tales accesorios podría constituir un riesgo. Para reducir el riesgo de lesiones, solo deben usarse con el producto los accesorios recomendados DEWALT.

Si desea más información sobre los accesorios adecuados, consulte a su distribuidor.

Protección del medio ambiente



Recogida selectiva. Este producto no se debe eliminar con la basura doméstica.



Si alguna vez tiene que cambiar su producto DEWALT, o si ya no le vale, no lo elimine con la basura doméstica. Prepárelo para una recogida selectiva.



La recogida selectiva de los productos y embalajes usados permite el reciclaje de los materiales y que se puedan usar de nuevo. La reutilización de los materiales reciclados ayuda a evitar la contaminación del medio ambiente y reduce la demanda de materias primas.

Las legislaciones locales pueden facilitar la recogida selectiva de los productos eléctricos domésticos para llevarlos a centros de residuos municipales o bien ser por el propio distribuidor al que compró el producto nuevo el que se encargue de recogerlo.

DEWALT facilita la recogida y reciclaje de los productos DEWALT una vez estos han alcanzado el final de su vida útil. Para disfrutar de este servicio, devuelva el producto a cualquier servicio técnico autorizado, que lo recogerá en nuestro nombre.

Para saber dónde está el servicio técnico autorizado más cercano puede ponerse en contacto con la oficina local DEWALT en la dirección indicada en este manual. Alternativamente, puede encontrar una lista con la dirección de los servicios técnicos DEWALT autorizados y detalles sobre nuestro servicio postventa en Internet: **www.2helpU.com**.



Paquete de baterías recargable

Debe recargar el paquete de baterías de larga duración cuando note que no proporciona la suficiente potencia para realizar trabajos que antes hacía fácilmente. Al final de su vida técnica, elimínelo con el debido respeto hacia el medio ambiente:

- Agote la carga del paquete de baterías, a continuación extráigalo de la herramienta.
- Las pilas de Li-Ion, NiCd y NiMH son reciclables. Llévelas a su distribuidor o a un centro de reciclaje local. Los paquetes de baterías recogidos se reciclarán o eliminarán de modo adecuado.

GARANTÍA

DEWALT tiene plena confianza en la calidad de sus productos y ofrece una excepcional garantía para los usuarios profesionales del producto. Esta declaración de garantía es adicional a sus derechos contractuales como usuario profesional y a sus derechos legales como usuario particular no profesional y no perjudica de ningún modo dichos derechos. La garantía es válida dentro de los territorios de los Estados Miembros de la Unión Europea y del Área de Libre Comercio Europea.

• 30 DÍAS DE SATISFACCIÓN GARANTIZADA •

Si no está completamente satisfecho con el funcionamiento de su producto DEWALT, sólo tiene que devolverlo al punto de compra en un plazo de 30 días y le propondremos un cambio por una herramienta más adecuada. En producto deberá estar completo, tal y como se compró, y deberá presentarse un justificante de compra. Quedan excluidas las piezas de repuesto y accesorios, a menos que presenten algún fallo cubierto por la garantía.

• CONTRATO DE MANTENIMIENTO GRATIS POR UN AÑO •

Si necesita una operación de mantenimiento o de servicio para su herramienta de DEWALT, durante los 12 meses siguientes a su compra, podrá solicitar dicho servicio gratuitamente. Se llevará gratuitamente a un agente de reparación autorizado por DEWALT. Debe presentarse la prueba de compra. Incluye mano de obra. Excluye los accesorios y las piezas de repuesto a menos que hayan fallado bajo garantía.

• GARANTÍA COMPLETA DE UN AÑO •

Si su producto DEWALT resulta defectuoso debido a fallos de materiales o de fabricación en un plazo de 12 meses a partir de la fecha de compra, DEWALT le garantiza la sustitución de todas las piezas defectuosas de forma gratuita, o a nuestra entera discreción, la sustitución de toda la unidad gratuitamente, siempre y cuando:

- El producto no se haya utilizado mal;
- El producto se haya sometido a un desgaste lógico y normal;
- No se hayan intentado hacer reparaciones por personas no autorizadas;

- Se presente prueba de compra;
- El producto se devuelva completo con todos los componentes originales.

Si desea presentar una reclamación, póngase en contacto con su distribuidor o compruebe su agente de reparación más cercano de DEWALT en el catálogo de DEWALT o póngase en contacto con su oficina de DEWALT en la dirección indicada en el presente manual. Puede obtener una lista de agentes de reparaciones autorizados de DEWALT y todos los detalles de nuestro servicio después de la venta en Internet en: www.2helpU.com.

PISTOLET À MASTIC SANS FIL À USAGE INDUSTRIEL DC540, DC542, DC547

Félicitations !

Vous avez choisi un outil DEWALT. Des années d'expérience, un développement de produits approfondi et une innovation constante font de DEWALT l'un des partenaires les plus fiables pour les utilisateurs d'outils électriques professionnels.

Caractéristiques techniques

		DC540	DC542	DC547
Tension	V_{DC}	12	12	18
Type		11	11	11
Force de poussée	N	2900	2900	2900
	kg	295	295	295
Vitesse de poussée mm/min		25-584	25-584	50-635
Poids (sans le bloc-piles)	kg	1,67*	1,77*	1,70*

* poids sans porte-cartouche ou porte-tube

L_{PA} (pression acoustique)	dB(A)	67	67	68
K_{PA} (incertitude de la pression acoustique)	dB(A)	2,8	2,8	2,8
L_{WA} (puissance acoustique)	dB(A)	78	78	79
K_{WA} (incertitude de la puissance acoustique)	dB(A)	2,8	2,8	2,8

Valeurs totales de la vibration (mesure triaxiale) déterminées d'après la norme EN60745 :

Émission de vibrations				
valeur a_{rh}	= m/s^2	< 2,5	< 2,5	< 2,5
Incertitude K	= m/s^2	1,5	1,5	1,5

Le niveau de l'émission vibratoire indiqué dans ce feuillet informatif a été mesuré conformément à une méthode d'essai normalisé dans EN 60745 et peut être utilisé pour comparer un outil à un autre. Il peut également être utilisé pour une évaluation préliminaire de l'exposition.



AVERTISSEMENT : le niveau d'émission vibratoire déclaré correspond aux applications principales de l'outil. Néanmoins, si l'outil est utilisé pour différentes applications ou mal entretenu, l'émission vibratoire peut varier. Ces éléments peuvent considérablement augmenter le niveau d'exposition sur la période totale de travail.

Une estimation du niveau d'exposition aux vibrations doit également prendre en compte les heures où l'outil est mis hors tension et lorsqu'il tourne, mais n'effectue aucune tâche. Ces éléments peuvent considérablement réduire le niveau d'exposition sur la période totale de travail.

Identifiez des mesures de sécurité supplémentaires pour protéger l'opérateur des effets des vibrations telles que : prise en main de l'outil et des accessoires, maintien des mains au chaud, organisation des tâches de travail.

Bloc-piles		DE9501	DE9503
Type de piles		NiMH	NiMH
Tension	V_{DC}	12	18
Capacité	Ah	2,4	2,6
Poids	kg	0,7	1,0
Chargeur		DE9116	DE9135
Tension secteur	V_{AC}	230	230
Type de piles		NiCd/NiMH	NiCd/NiMH/Li-Ion
Durée de charge approximative	min	60	40
		(batteries 2,0 Ah)	(batteries 2,0 Ah)
Poids	kg	0,52	0,52
Fusibles			
Europe	Outils de 230 V	10 A, secteur	

Définitions : consignes de sécurité

Les définitions ci-dessous décrivent le niveau de gravité de chaque mot signalétique. Lisez le manuel de l'utilisateur et soyez attentif à ces symboles.



DANGER : indique une situation dangereuse imminente qui, si elle n'est pas évitée, **entraînera des blessures graves ou mortelles.**



AVERTISSEMENT : indique une situation dangereuse potentielle qui, **si elle n'est pas évitée, pourrait entraîner des blessures graves ou mortelles.**



ATTENTION : indique une situation dangereuse potentielle qui, **si elle n'est pas évitée, pourrait entraîner des blessures minimales ou modérées.**

AVIS : indique une pratique ne **posant aucun risque de dommages corporels**, mais qui par contre, si rien n'est fait pour l'éviter, **pourrait** poser des **risques de dommages matériels**.



Indique un risque d'électrocution.

Déclaration de conformité CE

DIRECTIVES MACHINES



DC540, DC542, DC547

DEWALT certifie que les produits décrits dans le paragraphe **Caractéristiques techniques** sont conformes aux normes : 2006/42/EC, EN 60745-1.

Ces produits sont également conformes aux normes 2004/108/CE et 2011/65/UE. Pour plus d'informations, veuillez contacter DEWALT à l'adresse suivante ou vous reporter au dos de cette notice d'instructions.

Le soussigné est responsable de la compilation du fichier technique et fait cette déclaration au nom de DEWALT.

H. Grossmann

Horst Grossmann
Vice Président de l'Ingénierie et du développement produit
DEWALT, Richard-Klinger-Straße 11,
D-65510, Idstein, Allemagne
31.12.2009



AVERTISSEMENT : afin de réduire le risque de blessure, lisez le manuel d'instruction.

Avertissements de sécurité généraux pour les outils électriques



AVERTISSEMENT ! Lisez tous les avertissements de sécurité et toutes les consignes. Le non-respect de ces avertissements et consignes peut entraîner un choc électrique, un incendie et/ou de graves blessures.

CONSERVEZ TOUS LES AVERTISSEMENTS ET LES CONSIGNES POUR RÉFÉRENCE ULTÉRIEURE

Le terme « outil électrique » mentionné dans les avertissements se rapporte aux outils branchés

sur secteur (avec câble de raccordement) ou fonctionnant sur piles (sans fil).

1) SÉCURITÉ DE L'AIRE DE TRAVAIL

- Maintenez l'aire de travail propre et bien éclairée.** Une aire de travail encombrée ou mal éclairée augmente les risques d'accident.
- N'utilisez pas les outils électriques dans un environnement explosif, comme en présence de liquides, gaz ou poussières inflammables.** Les outils électriques produisent des étincelles qui peuvent enflammer la poussière ou les émanations.
- Tenez à distance enfants et spectateurs pendant que vous opérez un outil électrique.** Une distraction peut vous faire perdre le contrôle de l'outil.

2) SÉCURITÉ ÉLECTRIQUE

- La fiche de l'outil électrique doit correspondre avec la prise de courant. Ne modifiez en aucun cas la fiche. N'utilisez pas de fiches adaptatrices avec des outils électriques reliés à la terre (masse).** Les fiches non modifiées et les prises de courant adaptées réduisent les risques d'électrocution.
- Évitez tout contact physique avec des surfaces reliées à la terre ou à la masse, tels que tuyaux, radiateurs, cuisinières électriques et réfrigérateurs.** Le risque d'électrocution augmente si votre corps est relié à la terre.
- N'exposez pas les outils électriques à la pluie ou à l'humidité.** Le risque d'électrocution augmente si de l'eau pénètre dans un outil électrique.
- Ne maltraitez pas le cordon d'alimentation. N'utilisez jamais le cordon pour transporter, tirer ou débrancher l'outil électrique. Tenez le cordon à l'écart des sources de chaleur, de l'huile, des bords tranchants ou des pièces en mouvement.** Le risque d'électrocution augmente si le cordon est endommagé ou entortillé.
- Utilisez une rallonge conçue pour l'utilisation à l'extérieur si vous utilisez l'outil électrique dehors.** Le risque d'électrocution diminue si vous utilisez un cordon conçu pour l'utilisation à l'extérieur.
- Si vous ne pouvez pas faire autrement qu'utiliser l'outil électrique dans un endroit humide, utilisez un circuit protégé par dispositif de courant résiduel (RCD).** L'utilisation d'un RCD réduit le risque d'électrocution.

FRANÇAIS

3) SÉCURITÉ PERSONNELLE

- a) **Restez vigilant, surveillez vos gestes et faites preuve de bon sens lorsque vous utilisez un outil électrique. N'utilisez pas un outil électrique si vous êtes fatigué ou sous l'influence de drogues, d'alcool ou de médicaments.** Un moment d'inattention durant l'utilisation d'un outil électrique peut entraîner de graves blessures corporelles.
- b) **Utilisez un équipement de sécurité individuelle. Portez toujours des lunettes de sécurité.** Un équipement de sécurité comme un masque anti-poussières, des chaussures de sécurité antidérapantes, un casque de sécurité ou un serre-tête antibruit, utilisé selon la tâche à effectuer, permettront de diminuer le risque de blessures corporelles.
- c) **Évitez tout démarrage intempestif. Assurez-vous que l'interrupteur est en position arrêté avant de relier l'outil à la source d'alimentation et/ou au bloc-piles, ou de ramasser ou transporter l'outil.** Transporter les outils électriques le doigt placé sur l'interrupteur ainsi que brancher des outils électriques dont l'interrupteur est en position Marche augmentent les risques d'accident.
- d) **Retirez toute clé de réglage ou autre avant de mettre l'outil sous tension.** Une clé laissée en place sur une pièce rotative de l'outil électrique peut entraîner des blessures corporelles.
- e) **Ne vous penchez pas trop loin. Maintenez constamment votre équilibre.** Vous aurez ainsi une meilleure maîtrise de l'outil électrique en cas de situations imprévues.
- f) **Portez des vêtements adéquats. Ne portez pas de vêtements amples ni de bijoux. Maintenez cheveux, vêtements et gants à l'écart des pièces en mouvement.** Les pièces en mouvement peuvent happer les vêtements amples, les bijoux et les cheveux longs.
- g) **Si des accessoires sont fournis pour raccorder des dispositifs d'aspiration et de collecte de la poussière, vérifiez qu'ils sont bien raccordés et bien utilisés.** L'utilisation de dispositifs de collecte de la poussière peut réduire les risques liés à la poussière.

4) UTILISATION ET ENTRETIEN DES OUTILS ÉLECTRIQUES

- a) **Ne forcez pas l'outil électrique. Utilisez l'outil électrique qui correspond à votre utilisation.** Si vous utilisez l'outil électrique adéquat et respectez le régime pour lequel il a été conçu, il réalisera un travail de meilleure qualité et plus sûr.

- b) **N'utilisez pas l'outil électrique s'il est impossible de l'allumer ou de l'éteindre avec l'interrupteur.** Un outil électrique qui ne peut être contrôlé par l'interrupteur représente un danger et doit être réparé.
- c) **Débranchez la fiche de la source d'alimentation et/ou le bloc-piles de l'outil électrique avant d'effectuer des réglages, de changer les accessoires ou de ranger les outils électriques.** Ces mesures de sécurité préventives réduiront les risques de démarrage accidentel de l'outil électrique.
- d) **Après utilisation, rangez l'outil électrique hors de portée des enfants et ne laissez aucune personne l'utiliser si elle n'est pas familiarisée avec les outils électriques ou ces instructions.** Les outils électriques représentent un danger entre des mains inexpertes.
- e) **Procédez à l'entretien des outils électriques. Assurez-vous que les pièces en mouvement ne sont pas désalignées ou coincées, qu'aucune pièce n'est cassée ou que l'outil électrique n'a subi aucun dommage pouvant affecter son bon fonctionnement. Si l'outil électrique est endommagé, faites-le réparer avant de le réutiliser.** De nombreux accidents sont causés par des outils mal entretenus.
- f) **Maintenez vos outils affûtés et propres.** Un outil bien entretenu et aux bords bien affûtés risquera moins de se coincer et sera plus facile à maîtriser.
- g) **Utilisez l'outil électrique, ses accessoires et ses embouts, etc. conformément aux instructions, en tenant compte des conditions de travail et de la tâche à effectuer.** L'utilisation d'un outil électrique à des fins autres que celles prévues est potentiellement dangereuse.

5) UTILISATION ET ENTRETIEN DU BLOC-PILES

- a) **Rechargez le bloc-piles uniquement avec le chargeur spécifié par le fabricant.** Un chargeur prévu pour un certain type de bloc-piles peut être à l'origine d'un incendie lorsqu'il est utilisé avec un autre bloc-piles.
- b) **Utilisez les outils électriques uniquement avec les bloc-piles spécifiés.** L'utilisation d'autres blocs-piles peut être à l'origine de blessures ou d'incendie.
- c) **Lorsque vous n'utilisez pas le bloc-piles, tenez-le à l'écart des objets métalliques, tels que trombones, pièces de monnaie, clés, clous, vis ou autres petits objets métalliques susceptibles de créer une connexion entre deux bornes.** Court-circuiter les bornes entre elles peut provoquer des brûlures ou un incendie.

- d) *Dans des conditions abusives, du liquide peut s'échapper de la pile ; en éviter le contact. En cas de contact accidentel, rincez à l'eau. Si le liquide entre en contact avec les yeux, consultez également un médecin. Le liquide qui s'échappe de la pile peut engendrer une irritation ou des brûlures.*

6) RÉPARATION

- a) *Confiez la réparation de votre outil électrique à un réparateur qualifié qui utilise des pièces de rechange identiques. La sécurité de l'outil électrique sera ainsi préservée.*

Consignes de sécurité supplémentaires pour les pistolets à mastic

- **Tenez l'outil par une surface de prise isolée lorsque vous effectuez une tâche au cours de laquelle l'outil de découpage pourrait toucher un câblage non apparent ou son propre cordon d'alimentation.** En cas de contact avec un câble sous tension, les pièces métalliques à découvert de l'outil électrocutteraient l'utilisateur.
- **Tenez vos mains à l'écart de l'ensemble tige-piston du pistolet à mastic.** Vos doigts pourraient être écrasés entre le porte-tube et le piston.
- **Lorsque vous utilisez le pistolet à mastic en hauteur, ne placez pas la tige du piston dans l'axe de vos yeux ou de votre tête.** La tige du piston peut reculer en direction de l'utilisateur. Portez toujours des lunettes de sécurité lorsque vous utilisez le pistolet à mastic.
- **Travaillez toujours dans un endroit bien aéré et portez une protection respiratoire appropriée si besoin est.** Les émanations de certains mastics et colles peuvent être nocives.
- **Mettez votre outil hors tension et enlevez le bloc-piles avant de fixer/déposer des accessoires, avant de procéder à des réglages ou des réparations.** Un démarrage involontaire peut entraîner des blessures.
- **N'utilisez que les accessoires recommandés par le fabricant de votre modèle.** Des accessoires convenant pour un outil peuvent se révéler dangereux lorsqu'utilisés sur un outil différent. L'utilisation d'accessoires inadéquats peut être à l'origine de blessures corporelles.

- **Bloquez la gâchette en position arrêté lorsque vous n'utilisez pas l'outil** afin de prévenir une application accidentelle du produit.
- **Veillez à ne pas appliquer de mastic ou de colle sur les contacts du bloc-piles.**
- **Lisez et respectez toujours les instructions du fabricant concernant le mastic ou la colle.** Le non-respect de ces instructions peut être à l'origine de blessures corporelles.



DANGER: tenez vos mains à l'écart de l'ensemble tige-piston.



AVERTISSEMENT : n'utilisez pas l'outil sur une échelle.

Risques résiduels

En dépit de l'application des réglementations de sécurité en vigueur et de la mise en place de dispositifs de sécurité, certains risques résiduels sont inévitables. Il s'agit de :

- Le risque de se faire pincer ou écraser les doigts
- Le risque d'inhaler des émanations quand les adhésifs sont utilisés.

Étiquettes sur l'appareil

On trouve les diagrammes suivants sur l'outil :



Lire la notice d'instructions avant toute utilisation.

EMPLACEMENT DE LA DATE CODÉE DE FABRICATION

La date codée de fabrication, qui comprend aussi l'année de fabrication, est imprimée sur la surface interne du boîtier formant charnière entre l'outil et la batterie.

Exemple :

2012 XX XX

Année de fabrication

Consignes de sécurité importantes pour tous les chargeurs de batterie

CONSERVEZ CES CONSIGNES : ce manuel renferme des consignes de sécurité et d'utilisation importantes pour les chargeurs de batterie DE9116/DE9135.

- Avant d'utiliser le chargeur, lisez toutes les consignes et règles de prudence indiquées sur le chargeur, le bloc-piles et le produit utilisant le bloc-piles.



DANGER : risque d'électrocution. Présence de 230 volts dans les terminaux de chargement. Ne pas insérer d'objets conducteurs. Un choc électrique ou une électrocution peut en résulter.



AVERTISSEMENT : risque de choc électrique. Ne laissez pas de liquide pénétrer dans le chargeur. Un choc électrique peut en résulter.



ATTENTION : risque de brûlure. Afin de réduire le risque de blessures corporelles, chargez uniquement des batteries rechargeables DEWALT. Les autres types de batteries peuvent exploser et provoquer des blessures corporelles ou des dégâts matériels.



ATTENTION : dans certaines conditions, lorsque le chargeur est branché sur le réseau d'alimentation électrique, les contacts de charge à découvert à l'intérieur du chargeur peuvent être court-circuités par un corps étranger. Les corps étrangers de nature conductrice tels que, mais sans s'y limiter, la paille de fer, le papier d'aluminium ou toute accumulation de particules métalliques doivent être tenus à l'écart des cavités du chargeur. Débranchez toujours le chargeur de la prise secteur lorsqu'il n'y a pas de bloc-piles dans la cavité. Débranchez le chargeur avant de procéder à son nettoyage.

- N'essayez PAS de charger le bloc-piles avec des chargeurs autres que ceux décrits dans ce manuel. Le chargeur et le bloc-piles sont conçus spécifiquement pour fonctionner ensemble.
- Ces chargeurs ne sont pas prévus pour des utilisations autres que le chargement des batteries DEWALT rechargeables. Toute autre utilisation peut entraîner un risque d'incendie, de choc électrique ou d'électrocution.
- N'exposez pas le chargeur à la pluie ou à la neige.
- Tirez sur la fiche plutôt que sur le cordon lorsque vous débranchez le chargeur. Cette précaution réduira le risque d'endommager la fiche et le cordon électriques.
- Assurez-vous que le cordon soit placé en lieu sûr pour que personne ne marche ou ne trébuche dessus, et qu'il ne soit pas sujet à être endommagé ou soumis à une tension d'une quelconque autre manière.

- N'utilisez une rallonge qu'en cas de nécessité absolue. L'utilisation d'une rallonge inadéquate peut entraîner un risque d'incendie, de choc électrique ou d'électrocution.
- Ne mettez pas d'objet sur le chargeur, et ne placez pas le chargeur sur une surface molle qui pourrait obstruer les fentes d'aération et provoquer une chaleur interne excessive. Mettez le chargeur à un endroit éloigné de toute source de chaleur. La ventilation du chargeur se fait par les fentes pratiquées dans les parties supérieures et inférieures du boîtier.
- Ne faites pas fonctionner le chargeur si la fiche ou le cordon est endommagé ; faites-les remplacer immédiatement.
- Ne faites pas fonctionner le chargeur s'il a reçu un choc violent, s'il est tombé, ou s'il a été autrement endommagé de quelque manière que ce soit. Apportez le chargeur à un centre de réparation agréé.
- Ne démontez pas le chargeur ; apportez-le à un centre de réparation agréé lorsqu'un entretien ou une réparation est nécessaire. Un chargeur mal réassemblé peut entraîner un risque de choc électrique, d'électrocution ou d'incendie.
- Débranchez le chargeur de la prise secteur avant de procéder à son nettoyage. Cette précaution réduira le risque de choc électrique. Le retrait du bloc-piles ne réduira pas les risques.
- N'essayez JAMAIS de relier 2 chargeurs ensemble.
- Le chargeur est conçu pour être alimenté en courant électrique domestique standard 230 V. N'essayez pas de l'utiliser sous n'importe quelle autre tension. Cette directive ne concerne pas le chargeur véhiculaire.

CONSERVEZ CES CONSIGNES

Chargeurs

Le chargeur DE9116 accepte les blocs-piles NiCd et NiMH DEWALT de 7,2 à 18 V.

Le chargeur DE9135 accepte les blocs-piles NiCd, NiMH ou Li-Ion de 7,2 à 18 V.

Ces chargeurs ne nécessitent aucun réglage et sont conçus pour être d'une utilisation aussi facile que possible.

Processus de charge (fig. 2)



DANGER : risque d'électrocution. Présence de 230 V dans les terminaux de chargement. N'effectuez aucun test

avec des objets conducteurs. Risque de choc électrique ou d'électrocution.

1. Branchez le chargeur (o) sur une prise secteur adéquate avant d'insérer le bloc-piles.
2. Insérez le bloc-piles (d) dans le chargeur. Le voyant (p) rouge (de charge) clignote en continu pour indiquer que le processus de charge a commencé.
3. Lorsque le voyant rouge RESTE ALLUMÉ en continu, il indique que la charge est terminée. Le bloc-piles est complètement chargé et peut être immédiatement utilisé ou laissé dans le chargeur.

REMARQUE : pour assurer les performances et la durée de vie maximales des batteries NiCd, NiMH et Li-Ion, les recharger pendant un minimum de 10 heures avant toute utilisation initiale.

Processus de charge

Reportez-vous au tableau ci-dessous pour connaître l'état de charge du bloc-piles.

État de charge	
en charge	- - - - -
complètement chargé	_____
chargement différé, chaud/froid	___ - ___ -
remplacer le bloc-piles	●●●●●●●●
anomalie	●● ●● ●●

Régénération automatique

Le mode de régénération automatique permet de compenser ou d'équilibrer les cellules individuelles du bloc-piles à sa puissance de crête. Les blocs-piles doivent être régénérés chaque semaine ou lorsque le bloc ne fournit plus la même quantité de travail.

Pour équilibrer la batterie, l'insérer, comme habituellement, dans son chargeur. Laisser la batterie dans son chargeur un minimum de 10 heures.

Suspension de charge contre le chaud/froid

Lorsque le chargeur détecte qu'une batterie est trop chaude ou trop froide, il démarre automatiquement la fonction de suspension de charge, arrêtant ainsi le chargement de la batterie jusqu'à ce qu'elle reprenne sa température adéquate. Le chargeur se met alors automatiquement en mode de charge. Cette caractéristique assure aux batteries une durée maximale de vie.

BATTERIES LI-ION SEULEMENT

Les batteries Li-Ion sont dotées d'un système électronique de protection qui les protège contre toute surcharge, surchauffe ou fuite importante.

L'outil s'arrêtera automatiquement lorsque le système électronique de protection sera activé. Dans cette éventualité, placer la batterie Li-Ion sur le chargeur pour la recharger pleinement.

Consignes de sécurité importantes propres à toutes les batteries

Pour commander une batterie de rechange, s'assurer d'inclure son numéro de catalogue et sa tension.

La batterie n'est pas totalement chargée en usine. Avant d'utiliser la batterie et le chargeur, lire les consignes de sécurité ci-dessous. Puis suivre la procédure de charge ci-après.

LISEZ TOUTES LES CONSIGNES

- **Ne chargez pas ou n'utilisez pas une pile dans un milieu déflagrant, comme en présence de liquides, de gaz ou de poussières inflammables.** Insérer ou retirer le bloc-pile du chargeur peut enflammer la poussière ou des émanations.
- Chargez les blocs-piles uniquement sur les chargeurs DEWALT.
- **N'éclaboussez PAS le bloc-piles, NE l'immergez PAS dans l'eau ou tout autre liquide.**
- **Ne rangez pas ou n'utilisez pas l'outil et le bloc-piles dans des endroits où la température peut atteindre ou excéder 40 °C (105 °F) (comme dans les remises extérieures ou les bâtiments métalliques l'été).**



DANGER : ne jamais tenter d'ouvrir la batterie pour quelque raison que ce soit. Si le boîtier de la batterie est fissuré ou endommagé, ne pas l'insérer dans un chargeur. Ne pas écraser, laisser tomber, ou endommager les batteries. Ne pas utiliser une batterie ou un chargeur qui a reçu un choc violent, est tombé, a été écrasé ou endommagé de quelque façon que ce soit (p. ex. percé par un clou, frappé d'un coup de marteau, piétiné), car il y a risques de décharges électriques ou d'électrocution. Les batteries endommagées doivent être renvoyées à un centre de réparation pour y être recyclées.



ATTENTION : Après utilisation, ranger l'outil, à plat, sur une surface stable là où il ne pourra ni faire tomber ni faire trébucher personne.

Certains outils équipés d'une large batterie peuvent tenir à la verticale sur celle-ci, mais manquent alors de stabilité.

CONSIGNES DE SÉCURITÉ SPÉCIFIQUES POUR LE CADMIUM-NICKEL (NICD) OU LE NICKEL MÉTAL HYDRURE (NIMH)

- **N'incinerez pas le bloc-piles même s'il est fortement endommagé ou entièrement usé.** Le feu risque de le faire exploser.
- **Une petite fuite de liquide en provenance des cellules du bloc-piles peut se produire dans des conditions d'utilisation ou de température extrêmes.** Ce fait n'est pas l'indication d'une défaillance.

Néanmoins, si le film de protection est brisé :

a. et que le liquide de la pile entre en contact avec votre peau, lavez immédiatement au savon et à l'eau pendant plusieurs minutes.

b. et que liquide de la pile entre en contact avec vos yeux, rincez vos yeux avec de l'eau propre pendant au moins 10 minutes et consultez immédiatement un médecin.

(Note médicale : le liquide est une solution d'hydroxyde de potassium à 25-35 %.)

CONSIGNES DE SÉCURITÉ SPÉCIFIQUES POUR LES BLOCS-PILES AU LITHIUM ION (Li-Ion)

- **N'incinerez pas le bloc-piles même s'il est fortement endommagé ou entièrement usé.** Le feu risque de le faire exploser. Des vapeurs et des matières toxiques émanent des blocs-piles au lithium-ion lorsqu'ils sont brûlés.
- **Si le contenu de la pile entre en contact avec la peau, lavez immédiatement la zone touchée au savon doux et à l'eau.** Si le liquide de la pile entre en contact avec les yeux, rincez l'œil ouvert à l'eau pendant 15 minutes ou jusqu'à ce que l'irritation cesse. Si des soins médicaux sont nécessaires, l'électrolyte de la pile est composé d'un mélange de carbonates organiques liquides et de sels de lithium.
- **Le contenu des cellules de la pile ouvertes peut provoquer une irritation respiratoire.** Exposez la personne à l'air frais. Si les symptômes persistent, consultez un médecin.



AVERTISSEMENT : risque de brûlures. Le liquide de la pile peut s'enflammer s'il est exposé à des étincelles ou à une flamme.

Cache protecteur (fig. 2)

Un cache protecteur (q) est fourni pour recouvrir les contacts du bloc-piles lorsqu'il n'est pas placé dans l'outil. Si le cache protecteur n'est pas en place, des objets métalliques peuvent court-circuiter les contacts, ce qui peut présenter un risque d'incendie et peut endommager le bloc-piles.

1. Enlevez le cache protecteur (q) avant de placer le bloc-piles (d) dans le chargeur ou l'outil.
2. Placez le cache protecteur sur les contacts du bloc-piles tout de suite après l'avoir retiré du chargeur ou de l'outil.



AVERTISSEMENT : vérifiez que le cache protecteur est bien en place avant de ranger ou de transporter le bloc-piles.

Bloc-piles (fig. 1)

TYPE DE PILE POUR LES MODÈLES DC540, DC542, DC547

Le DC540 et le DC542 fonctionnent sur des blocs-piles de 12 V. Le modèle DC547 fonctionne avec des blocs batterie de 18 volts.

Recommandations de stockage

1. Le lieu idéal de rangement est un lieu frais et sec, à l'abri de toute lumière solaire directe et de tout excès de température. Pour des performances et une durée de vie optimales, entreposer les batteries à température ambiante après utilisation.

REMARQUE : les batteries Li-Ion doivent être pleinement chargées avant d'être entreposées.

2. Un stockage prolongé ne nuira ni à la batterie ni au chargeur. Dans les conditions adéquates, ils peuvent être entreposés jusqu'à 5 ans.

Étiquettes figurant sur le chargeur et le bloc-piles

Outre les pictogrammes utilisés dans ce manuel, les étiquettes sur le chargeur et le bloc-piles comportent les pictogrammes suivants :



Lisez le manuel d'instruction avant utilisation.















Le graissage périodique du joint torique est nécessaire



Bloc-piles en charge.



Bloc-piles chargé.

-  Bloc-piles défectueux.
-  Chargement différé, chaud/froid.
-  N'insérez pas d'objets conducteurs.
-  Ne chargez pas un bloc-piles endommagé.
-  Utilisez le chargeur uniquement avec des blocs-piles DEWALT. Tout autre bloc-piles risque d'exploser et de provoquer des blessures corporelles ou des dégâts matériels.
-  Ne l'exposez pas à l'eau.
-  Faites immédiatement remplacer les cordons défectueux.
-  Chargez uniquement à une température comprise entre 4 °C et 40 °C.
-  Mettez le bloc-piles au rebut en respectant l'environnement.
-  N'incinérez pas le bloc-pile NiMH, NiCd+ et Li-Ion.
-  NiMH
NiCd Charges NiMH and NiCd battery packs.
-  Li Ion Charge les blocs-piles Li-Ion.
-  Consultez la **Caractéristiques techniques** pour les temps de charge.

Contenu de l'emballage

L'emballage contient :

- 1 pistolet à mastic
- 1 chargeur (modèles kit uniquement)
- 1 bloc-piles (modèles kit uniquement)
- 1 porte-cartouche de 310 ml (DC540, DC542, DC547)
- 1 porte-tube de 600 ml (DC542, DC547)
- 2 pistons de barillet (le modèle DC540 ne comprend qu'un seul piston de barillet)
- 2 vis de piston (le modèle DC540 ne comprend qu'une vis)

- 2 entretoises (le modèle DC540 ne comprend qu'une seule entretoise)
- 1 tube de lubrifiant
- 1 clé (DC542, DC547)
- 2 tiges de piston (le modèle DC540 ne comprend qu'une seule tige de piston)
- Canule(s) (DC542, DC547)
- Joint(s) torique(s) (DC542, DC547)
- 1 manuel d'instruction
- 1 dessin éclaté
 - Vérifiez que l'outil, les pièces ou les accessoires n'ont pas été endommagés lors du transport.
 - Prenez le temps de lire et de comprendre dans son intégralité ce manuel avant d'utiliser l'outil.

Description (fig. 1)



AVERTISSEMENT : ne modifiez jamais l'outil électrique ou l'une de ses pièces. Des dégâts matériels ou des blessures corporelles pourraient en résulter.

- a. Gâchette de libération de la tige du piston
- b. Gâchette
- c. Verrouillage de la gâchette
- d. Bloc-piles
- e. Molette de changement de vitesse
- f. Poignée de la tige du piston
- g. Tige du piston
- h. Piston
- i. Boutons de dégagement
- j. Porte-cartouche
- k. Baguette
- l. Porte-tube
- m. Bague fileté
- n. Montage de

UTILISATION PRÉVUE

Les pistolets à mastic sans fil DC540, DC542, DC547 sont conçus pour appliquer une large gamme de colles et de mastics.

NE LES UTILISEZ PAS dans un endroit humide ou en présence de liquides ou gaz inflammables.

Les pistolets à mastic sans fil DC540, DC542, DC547 sont des outils électriques professionnels.

TENEZ les enfants à l'écart de l'outil. Les utilisateurs inexpérimentés doivent être encadrés lorsqu'ils utilisent cet outil.

FRANÇAIS

Le modèle DC540 12V n'accepte que des cartouches de 310 ml. Les modèles DC542 12V et DC547 18V acceptent les cartouches de 310 ml et les tubes de 600 ml.

- Ce produit n'est pas prévu pour être utilisé par des personnes (y compris les enfants) dont les capacités physiques, sensorielles ou mentales sont réduites ou qui manquent d'expérience ou d'aptitudes, sauf si ces personnes sont surveillées par une autre personne responsable de leur sécurité. Ne jamais laisser les enfants seuls avec ce produit.

Sécurité électrique

Le moteur électrique a été conçu pour fonctionner sur une tension unique. Vérifier systématiquement que la tension de la batterie correspond bien à la tension indiquée sur la plaque signalétique. Vérifier également que la tension du chargeur correspond bien à la tension du secteur.



Votre chargeur DEWALT à double isolation est conforme à la norme EN 60335 ; un branchement à la terre n'est donc pas nécessaire.

Si le cordon fourni est endommagé, le remplacer par un cordon spécialement conçu à cet effet, et disponible auprès du service après-vente DEWALT.

- (CH) Toujours utiliser la fiche prescrite lors du remplacement du câble d'alimentation.
 - Type 11 pour la classe II (Isolation double) - outils
 - Type 12 pour la classe I (Conducteur de terre) - outils
- (CH) En cas d'utilisation à l'extérieur, connecter les outils portatifs à un disjoncteur FI.

Utilisation d'une rallonge

N'utiliser une rallonge qu'en cas de nécessité absolue. Utiliser une rallonge homologuée compatible avec la tension nominale du chargeur (consulter la **Caractéristiques techniques**). La section minimale du conducteur est de 1 mm² pour une longueur maximale de 30 m.

En cas d'utilisation d'un dévidoir, dérouler systématiquement le câble sur toute sa longueur.

ASSEMBLAGE ET RÉGLAGE



AVERTISSEMENT : retirez toujours le bloc-piles avant de procéder à l'assemblage et au réglage. Éteignez toujours l'outil avant d'insérer ou de retirer le bloc-piles.



AVERTISSEMENT : utilisez uniquement des blocs-piles et des chargeurs DEWALT.

Insertion et retrait de la batterie de l'outil (fig. 2)



AVERTISSEMENT : pour réduire tout risque de dommages corporels graves, arrêter et déconnecter la batterie avant tout réglage ou avant de retirer ou installer toute pièce ou tout accessoire. Tout démarrage accidentel pourrait causer des dommages corporels.

REMARQUE : s'assurer que la batterie (p) est complètement chargée.

POUR INSTALLER LA BATTERIE DANS LA POIGNÉE DE L'OUTIL

1. Aligner la batterie sur l'encoche de la face interne de la poignée de l'outil (fig. 1).
2. Insérer la batterie fermement dans la poignée jusqu'à ce qu'elle s'y enclenche complètement.

POUR RETIRER LA BATTERIE DE L'OUTIL

1. Pousser sur le bouton de déverrouillage (i) et tirer fermement la batterie hors de la poignée de l'outil.
2. Insérer la batterie dans son chargeur comme décrit dans la section appropriée de ce manuel.

Contrôle de la force électronique

L'outil est conçu pour appliquer une large quantité de colle et de mastic, et pour détecter si le produit n'est pas appliqué ou est appliqué lentement. Il se peut que l'outil n'extrude pas correctement le produit parce que la colle s'est solidifiée ou a gelé, que le tube est percé, etc. Le cas échéant, le module intégré de contrôle de la force électronique arrêtera l'outil.

Respectez toujours les recommandations du fabricant pour empêcher la colle de se solidifier ou de geler, pour éviter de percer le tube (entre autres), afin de réduire les dégâts potentiels du tube ou de la cartouche.

Enlevez le bloc-piles et remplacez le tube/cartouche d'après les instructions du fabricant et celles indiquées dans la section « Pour insérer le mastic ». Apportez votre outil à un service après-vente (SAV) DEWALT agréé si l'outil ne fonctionne toujours pas.



Vitesse constante

La fonction de vitesse constante permet d'appliquer le produit toujours à la même vitesse, indépendamment du réglage de changement de vitesse ou de la quantité de produit dans la cartouche.

Inversion automatique électronique

Cet outil comprend une fonction d'inversion automatique qui inverse le mouvement du piston selon le produit utilisé et la vitesse de l'outil.

La anule

Le modèle DC540 est livré avec la cartouche de 310 ml assemblée.

Les modèles DC542 et DC547 sont livrés avec la cartouche de 600 ml assemblée et incluent également la cartouche de 310 ml.

Avant la mise en marche:

Avant toute utilisation, vérifiez que le bloc-piles est (complètement) chargé.

FOCTIONNEMENT

Consignes d'utilisation



AVERTISSEMENT : respecter systématiquement les consignes de sécurité et les normes en vigueur.



AVERTISSEMENT : pour réduire tout risque de dommages corporels graves, arrêter et débrancher l'outil avant tout réglage ou avant de retirer ou installer toute pièce ou tout accessoire.

Position correcte des mains (fig. 5)



AVERTISSEMENT : pour réduire tout risque de dommages corporels graves, adopter **SYSTÉMATIQUEMENT** la position des mains illustrée.



AVERTISSEMENT : pour réduire tout risque de dommages corporels graves, maintenir fermement et **SYSTÉMATIQUEMENT** l'outil pour anticiper toute réaction soudaine de sa part.

La position correcte des mains nécessite une main sur la poignée principale (bb) avec l'autre main sur la poignée de la tige de plongée (f).

Gâchette (fig. 1)

Serrez la gâchette (b) pour démarrer l'outil. Relâchez-la pour l'arrêter. Cet outil est équipé d'un verrouillage de la gâchette (c) afin de prévenir une application accidentelle du produit.

Verrouillage de la gâchette (fig. 1)

1. Pour bloquer la gâchette, poussez le verrouillage de la gâchette (c) vers le haut. L'outil ne pourra pas fonctionner avec la gâchette en position verrouillée.
2. Pour débloquer la gâchette, poussez le verrouillage de la gâchette vers le bas.

Molette de changement de vitesse (fig. 1)

1. Tournez la molette de changement de vitesse (e) dans le sens contraire des aiguilles d'une montre pour appliquer une petite quantité de mastic ou de colle. Tournez la molette dans le sens des aiguilles d'une montre pour appliquer une grande quantité de mastic ou de colle.
2. Appuyez sur la gâchette (b) pour extruder le produit.

Porte-cartouche pivotant

Le porte-cartouche pivote à 360° pour appliquer le produit dans tous les angles.

Poignée de la tige du piston (fig. 1)



AVERTISSEMENT : mettez votre outil hors tension et enlevez le bloc-piles avant de le suspendre ou de le ranger. Bloquez la gâchette lorsque vous n'utilisez pas l'outil et lorsqu'il est rangé.



AVERTISSEMENT : afin de réduire les risques de blessures, n'utilisez **PAS** la poignée de la tige du piston pour suspendre un objet. Vous risqueriez de graves blessures corporelles.

La poignée de la tige du piston peut être utilisée pour accrocher l'outil d'un emplacement stable lorsque vous ne l'utilisez pas ou pour le ranger.

Pour régler la tige du piston (fig. 1)

1. Pour régler manuellement la tige du piston (g), maintenez enfoncée la gâchette de libération de la tige du piston (a).
2. Poussez ou tirez la poignée de la tige du piston (f) pour l'amener sur la position de votre choix, puis relâchez la gâchette de libération de la tige du piston.

Pour introduire le mastic



AVERTISSEMENT : *risque d'explosion. Le produit dans le porte-cartouche ou porte-tube peut sécher s'il est laissé tel quel pendant une période prolongée. Respectez les recommandations du fabricant concernant le mastic ou la colle pour réduire les risques de blessures personnelles.*

PORTE-CARTOUCHE (FIG. 1)

1. Vérifiez que le porte-cartouche adéquat est correctement monté.
2. Utilisez le verrouillage de la gâchette (c) pour bloquer la gâchette (b).
3. Coupez le bout de la cartouche de mastic/colle. Les petites ouvertures demandent plus de force pour pousser le matériau, ce qui peut affecter la durée de vie des piles. L'aspect du matériau et la vitesse de son extrusion affectent sa régularité et son débit.
4. Brisez le film de protection interne de la cartouche de mastic/colle avec la baguette (K) située sous le porte-cartouche.

AVIS : *risque d'endommager l'outil. Si vous ne brisez pas le film de protection, le produit risque d'être extrudé de force du fond de la cartouche, ce qui pourrait endommager l'outil.*

AVIS : *risque d'endommager l'outil. Nettoyez toute trace du produit sur la tige du piston, le porte-cartouche et la cartouche. Si vous rétractez la tige du piston, alors qu'elle est recouverte de produit séché, vous risquez d'endommager les pièces internes de l'outil et de désaligner la cartouche.*

5. Maintenez fermement l'outil, poussez la gâchette de libération de la tige du piston (a) pour désengager et libérer la tige du piston (g). À l'aide de la poignée de la tige du piston (f), faites coulisser la tige du piston (g) vers l'arrière pour pouvoir introduire la cartouche de mastic/colle dans le porte-cartouche.
6. Introduisez la cartouche de mastic/colle.
7. Maintenez enfoncée la gâchette de libération de la tige du piston (a) tout en poussant vers l'avant la poignée de la tige du piston (f) jusqu'à ce que le barillet (h) soit tout contre l'intérieur du tube.
8. Relâchez la gâchette de libération de la tige du piston.

9. Tournez le porte-cartouche à l'angle désiré.

PORTE-TUBE (FIG. 1)

IMPORTANT : insérez le tube dans le porte-tube et coupez la cartouche (l'extrémité la plus proche de la canule) conformément aux instructions du fabricant. Ce porte-tube est conçu pour être utilisé uniquement **AVEC** des tubes. **N'ENLEVEZ PAS** le mastic/colle du tube. **NE** plongez jamais la pointe de la canule dans un autre type de matériau.

AVIS : *risque d'endommager l'outil. Ne faites pas fonctionner le porte-tube à vide. Le piston risque d'entrer en contact avec l'embout arrière, ce qui peut endommager l'outil.*

1. Dévissez la bague filetée (m) et enlevez la canule (n).
2. Maintenez enfoncée la gâchette de libération de la tige du piston (a). À l'aide de la poignée de la tige du piston (f), faites coulisser la tige du piston (g) vers l'arrière pour pouvoir introduire le tube de mastic/colle dans le porte-tube (l).
3. Insérez le tube dans le porte-tube et coupez selon les instructions du fabricant.
4. Revissez la bague filetée sur le porte-tube avec la pointe de la canule tournée vers l'extérieur.
5. Découpez la pointe de la canule pour une extrusion adéquate.

Pour remplacer le porte-cartouche ou le porte-tube (fig. 3, 4)



AVERTISSEMENT : *mettez votre outil hors tension et enlevez le bloc-piles avant d'installer ou de retirer tout accessoire, avant de procéder à des réglages ou des réparations. Bloquez la gâchette lorsque vous n'utilisez pas l'outil et lorsqu'il est rangé.*

POUR RETIRER LE PORTE-CARTOUCHE (FIG. 3)

1. Retirez la vis du piston (r) et le piston de cartouche (s) de l'intérieur du porte-cartouche (j).
2. Maintenez enfoncée la gâchette de libération de la tige du piston (a) et tirez vers l'arrière la poignée de la tige du piston (f) pour accéder à l'écrou du barillet (t). Relâchez la gâchette de libération de la tige du piston.
3. À l'aide d'un carré d'entraînement de 13 mm (1/2 po), faites tourner l'écrou de barillet (t) dans le sens inverse des aiguilles d'une montre pour l'enlever.

4. Vous pouvez à présent facilement retirer la rondelle arrière (x), l'entretoise (u) et le porte-cartouche (j).

POUR INSTALLER LE PORTE-TUBE (FIG. 4)

1. Placez l'entretoise arrière (v) et l'embout arrière (w) [filetage fin] sur le bec de l'outil.

REMARQUE : le côté de l'entretoise arrière avec double collet est tourné vers l'extérieur.

2. Placez la rondelle arrière (x) en haut de l'embout arrière (w) et enfitez l'écrou du barillet (t) dans le bec de l'outil. Serrez et verrouillez l'écrou du barillet avec un carré d'entraînement de 13 mm (1/2 po). Le pistolet à mastic est conçu pour que l'embout arrière tourne librement.
3. Maintenez enfoncée la gâchette de libération de la tige du piston et poussez entièrement vers l'avant de la tige du piston (g). Relâchez la gâchette.
4. Enfitez le porte-tube (l) sur l'embout arrière (w).
5. Enfitez le piston du barillet (y) sur la tige du piston (g) et enfitez la vis du piston (aa) dans la tige du piston dans l'ordre montré sur la Figure 4. Ainsi, le piston du barillet (y) sera solidement fixé. Serrez fermement.

REMARQUE : avant d'assembler le porte-tube (l), assurez-vous que le joint torique (z) est entièrement graissé. Si ce n'est pas le cas, utilisez le lubrifiant pour graisser le joint torique entièrement avant le montage. Le graissage périodique du joint torique du barillet (z) peut être nécessaire pendant le cycle de vie du pistolet à mastic. Pour maintenir un fonctionnement régulier pendant l'extrusion du matériau, appliquez une couche légère de lubrifiant à la surface extérieure du joint torique.

IMPORTANT :

- Lors de l'utilisation normale, le lubrifiant qui accompagne le pistolet à mastic n'est pas censé irriter les yeux. Une irritation oculaire peut se produire en cas de contact direct ou dans des zones mal ventilées.
 - Un bref contact cutané avec le lubrifiant n'est pas censé irriter la peau. L'exposition directe, répétée ou prolongée peut entraîner une irritation cutanée et des rougeurs.
6. Maintenez enfoncée la gâchette de libération de la tige du piston et tirez vers l'arrière la poignée de la tige du piston avant d'introduire le produit. Le fait de tirer le piston du barillet vers l'arrière graissera l'intérieur du porte-tube (l). Une résistance initiale de la tige du piston est normale tant que le piston du barillet n'est pas entièrement tiré vers l'arrière.

7. Placez la canule (n) sur le porte-tube (l) et enfitez la bague filetée (m) sur la canule.

Effectuez la procédure inverse pour retirer le porte-tube.

REMARQUE : pour garantir le bon fonctionnement de l'outil, il peut être nécessaire de resserrer l'écrou du barillet (t). Si l'écrou du barillet dans le support se desserre, utilisez un carré d'entraînement de 13 mm (1/2 po) pour le resserrer.

ENTRETIEN

Votre outil DEWALT a été conçu pour durer longtemps avec un minimum d'entretien. Son fonctionnement satisfaisant pendant de longues années repose sur un entretien soigneux et régulier.



AVERTISSEMENT : pour réduire tout risque de dommages corporels graves, arrêter et déconnecter la batterie avant tout réglage ou avant de retirer ou installer toute pièce ou tout accessoire. Tout démarrage accidentel pourrait causer des dommages corporels.

Le chargeur et le bloc batterie ne peuvent pas être réparés. L'appareil ne comprend aucune pièce destinée à être entretenue par l'utilisateur.



Graissage

Cet outil ne nécessite pas de graissage.



REMARQUE : le graissage périodique du joint torique du barillet (z) peut être nécessaire pendant le cycle de vie du pistolet à mastic. Pour maintenir un fonctionnement régulier pendant l'extrusion du matériau, appliquez une couche légère de lubrifiant à la surface extérieure du joint torique.

AVIS : ne graissez pas l'outil sous peine d'endommager les pièces internes.



Nettoyage



AVERTISSEMENT : éliminer poussière et saleté du boîtier principal à l'aide d'air comprimé chaque fois que les orifices d'aération semblent s'encrasser. Porter systématiquement des lunettes de protection et un masque anti-poussières homologués au cours de cette procédure.



AVERTISSEMENT : ne jamais utiliser de solvants ou tout autre produit chimique décapant pour nettoyer les parties non métalliques de l'outil. Ces produits chimiques pourraient en attaquer les matériaux utilisés. Utiliser un chiffon humidifié avec de l'eau et un savon doux. Protéger l'outil de tout liquide et n'immerger aucune de ses pièces dans aucun liquide.

AVIS : risque d'endommager l'outil. Le produit dans le porte-cartouche ou porte-tube peut sécher s'il est laissé tel quel pendant une période prolongée. Dans ce cas, n'essayez pas d'appliquer le produit. Respectez les recommandations du fabricant concernant le mastic ou la colle pour réduire les risques de dégâts matériels.

Pour nettoyer le porte-cartouche, suivez les recommandations du fabricant pour retirer les traces de produit sur la canule, le piston du barillet et la tige du piston.

Pour nettoyer le porte-tube, dévissez la bague fileté (m) et le porte-tube (l), puis retirez-les de l'outil. Suivez les recommandations du fabricant pour retirer les traces de produit sur la canule, le piston du barillet, la tige du piston et le porte-tube.

INSTRUCTIONS DE NETTOYAGE DU CHARGEUR



AVERTISSEMENT : risque de choc électrique. Débranchez le chargeur de la prise secteur avant de procéder à son nettoyage. Vous pouvez retirer la saleté et la graisse sur l'extérieur du chargeur en utilisant un chiffon ou une brosse douce non métallique. N'utilisez pas d'eau ou d'autres solutions nettoyantes.

Accessoires en option



AVERTISSEMENT : l'utilisation d'accessoires autres que ceux fournis par DEWALT peut se révéler dangereuse, car ils n'ont pas été testés sur ce produit. Afin de réduire le risque de blessure, utilisez uniquement des accessoires recommandés par DEWALT.

Prenez contact avec votre revendeur pour de plus amples informations sur les accessoires appropriés.

Respect de l'environnement



Collecte sélective. Ne jetez pas ce produit avec vos ordures ménagères.



Le jour où votre produit DEWALT doit être remplacé ou que vous n'en avez plus besoin, ne le jetez pas avec vos ordures ménagères. Préparez-le pour la collecte sélective.



La collecte sélective des produits et emballages usagés permet de recycler et réutiliser leurs matériaux. La réutilisation de matériaux recyclés aide à protéger l'environnement contre la pollution et à réduire la demande en matière première.

Selon les réglementations locales, un service de collecte sélective pour les produits électriques peut être fourni de porte à porte, dans une déchetterie municipale ou sur le lieu d'achat de votre nouveau produit.

DEWALT dispose d'installations pour la collecte et le recyclage des produits DEWALT en fin de cycle de vie utile. Pour profiter de ce service, veuillez rapporter votre produit à un réparateur autorisé qui le recyclera en notre nom.

Pour connaître l'adresse d'un réparateur autorisé près de chez vous, prenez contact avec votre bureau DEWALT local à l'adresse indiquée dans ce manuel de l'utilisateur. Ou consultez la liste des réparateurs autorisés DEWALT et le panorama détaillé de notre SAV et contacts sur Internet à l'adresse : www.2helpU.com.



Bloc-piles rechargeable

Ce bloc-piles longue durée doit être rechargé lorsqu'il ne fournit plus suffisamment d'énergie pour des travaux réalisés aisément auparavant. En fin de vie utile, mettez le bloc-piles au rebut tout en respectant l'environnement :

- Déchargez complètement le bloc-piles, puis retirez-le de l'outil.
- Les cellules Li-Ion, NiCd et NiMH sont recyclables. Apportez-les à votre revendeur ou à un centre de recyclage local. Les blocs-piles collectés seront recyclés ou éliminés correctement.

GARANTIE

DEWALT est si sûr de la qualité de ses produits qu'il propose à tous les professionnels qui les utilisent, une garantie exceptionnelle. Cette promesse de garantie s'ajoute à vos droits contractuels en tant qu'utilisateur professionnel ou vos droits légaux en tant qu'utilisateur privé, non professionnel, et elle ne peut en aucun cas leur porter préjudices. Cette garantie est valable au sein des territoires des États membres de l'Union Européenne et au sein de la Zone européenne de libre-échange.

• GARANTIE DE SATISFACTION DE 30 JOURS •

Si les performances de votre outil DEWALT ne vous apportaient pas totale satisfaction, retournez simplement, au point de vente, l'outil accompagné de tous ses composants originaux, dans un délai de 30 jours à compter de sa date d'achat pour son échange ou son remboursement intégral. Le produit devra avoir été soumis à une usure normale. Une preuve d'achat sera exigée.

• CONTRAT D'ENTRETIEN GRATUIT D'UN AN •

Si votre outil DEWALT doit subir un entretien ou une révision dans les 12 mois suivant l'achat, vous avez droit à une intervention gratuite. Cette dernière sera effectuée gratuitement par un centre de réparation agréé DEWALT. Une preuve d'achat sera exigée. Cela comprend la main-d'œuvre. Les accessoires et les pièces détachées sont exclus, à moins d'un défaut de fabrication sous garantie.

• GARANTIE COMPLÈTE D'UN AN •

Si votre produit DEWALT présentait un vice de matériau ou de fabrication dans les 12 mois à compter de sa date d'achat, DEWALT garantit le remplacement gratuit de toute pièce défectueuse ou, à notre entière discrétion, le remplacement gratuit de l'appareil, à condition que :

- Le produit ait été utilisé correctement ;
- Le produit ait été soumis à une usure normale ;
- Aucune réparation n'ait été effectuée par du personnel non autorisé ;
- Une preuve d'achat soit fournie;
- Le produit soit retourné complet, avec l'ensemble de ses composants originaux.

Si vous souhaitez effectuer une réclamation, contactez votre revendeur ou consultez l'emplacement du centre de réparation agréé DEWALT le plus proche dans le catalogue DEWALT ou contactez le service clientèle DEWALT à l'adresse indiquée dans ce manuel. Une liste des centres de réparation agréés DEWALT et tout détail complémentaire concernant notre service après-vente, sont à votre disposition sur notre site Internet : www.2helpU.com.

PISTOLA INCOLLATRICE CORDLESS PER UTILIZZO INDUSTRIALE DC540, DC542, DC547

Complimenti!

Avete acquistato uno strumento DEWALT. Anni di esperienza nello sviluppo e nell'innovazione dei prodotti hanno reso DEWALT uno dei partner più affidabili per chi necessita di strumenti professionali.

Dati tecnici

		DC540	DC542	DC547
Tensione	V_{DC}	12	12	18
Tipo		11	11	11
Forza di pressione	N	2900	2900	2900
	kg	295	295	295
Velocità di pressione	mm/min	25-584	25-584	50-635
Peso (senza blocco batteria)	kg	1,67*	1,77*	1,70*

* il peso non include il supporto cartuccia o ricarica

L_{pA} (pressione sonora)	dB(A)	67	67	68
K_{pA} (incertezza pressione sonora)	dB(A)	2,8	2,8	2,8
L_{WA} (potenza sonora)	dB(A)	78	78	79
K_{WA} (incertezza potenza sonora)	dB(A)	2,8	2,8	2,8

Valori di vibrazione totali (somma vettoriale triassiale) determinati in base allo standard EN 60745:

Emissione di vibrazioni				
valore ah	= m/s^2	< 2,5	< 2,5	< 2,5
Incertezza K	= m/s^2	1,5	1,5	1,5

Il livello di emissione di vibrazioni indicato in questo foglio informativo è stato misurato con un test standard fornito in EN 60745 e può essere utilizzato per confrontare utensili fra di loro. Può essere utilizzato per una valutazione preliminare dell'esposizione.



AVVERTENZA: il livello di emissioni delle vibrazioni dichiarato rappresenta le applicazioni principali dell'utensile. Tuttavia, se l'utensile viene utilizzato per diverse applicazioni, con diversi accessori o non viene mantenuto adeguatamente, l'emissione delle vibrazioni può essere diversa. Ciò potrebbe aumentare sensibilmente il

livello di esposizione in un dato periodo di lavoro.

Una stima del livello di esposizione alle vibrazioni dovrebbe anche considerare i periodi in cui l'utensile è spento o quando è acceso ma non in funzione. Ciò potrebbe ridurre sensibilmente il livello di esposizione in un dato periodo di lavoro.

Identificare misure di sicurezza aggiuntive per proteggere l'operatore dagli effetti delle vibrazioni, come: manutenzione dell'utensile e degli accessori, evitare il raffreddamento delle mani, organizzazione dei modelli di lavoro. Blocco batteria

		DE9501	DE9503
Tipo di batteria		NiMH	NiMH
Tensione	V_{DC}	12	18
Capacità	Ah	2,4	2,6
Peso	kg	0,7	1,0
Caricabatteria		DE9116	DE9135
Tensione di alimentazione	V_{AC}	230	230
Tipo di batteria		NiCd/NiMH	NiCd/NiMH/Li-Ion
Tempo di caricamento approssimativo	min	60	40
		(pacchi batteria da 2,0 Ah)	(pacchi batteria da 2,0 Ah)
Peso	kg	0,52	0,52
Fusibili			
Europa	Utensili a 230 V	10 Ampère, alimentazione	

Definizioni: linee guida per la sicurezza

Le definizioni seguenti descrivono il livello di gravità di ciascuna indicazione. Leggere il manuale e prestare attenzione ai seguenti simboli.



PERICOLO: indica una situazione di pericolo imminente che, se non viene evitata, **provoca decesso o infortuni gravi.**



AVVERTENZA: indica una situazione potenzialmente pericolosa che, se non viene evitata, **può provocare decesso o infortuni gravi.**



ATTENZIONE: indica una situazione potenzialmente pericolosa che, se non viene evitata, può provocare **infortuni di entità lieve o moderata**.

AVVISO: indica una situazione **non in grado di causare lesioni personali** ma che, se non evitata, potrebbe provocare **danni materiali**.



Segnala il pericolo di scosse elettriche.

Dichiarazione di conformità CE

DIRETTIVA MACCHINE



DC540, DC542, DC547

DEWALT dichiara che i prodotti qui descritti nei **Dati tecnici** sono conformi alle normative: 2006/42/EC, EN 60745-1.

Questi prodotti sono anche conformi alle normative 2004/108/CE e 2011/65/UE. Per ulteriori informazioni, contattare DEWALT all'indirizzo seguente o vedere sul retro del manuale.

Il firmatario è responsabile della compilazione del documento tecnico e rende questa dichiarazione per conto di DEWALT.

H. Grossmann

Horst Grossmann
Vice Presidente Progettazione e Sviluppo Prodotti
DEWALT, Richard-Klinger-Strasse 11,
D-65510, Idstein, Germania

31.12.2009



AVVERTENZA: per ridurre il rischio di lesioni, leggere attentamente il manuale di istruzioni.

Avvertenze generali relative alla sicurezza degli elettrodomestici



AVVERTENZA! Leggere tutte le istruzioni e le avvertenze relative alla sicurezza La mancata osservanza delle avvertenze e delle istruzioni può provocare scosse elettriche, incendi e/o lesioni gravi.

CONSERVARE TUTTE LE AVVERTENZE E LE ISTRUZIONI PER RIFERIMENTO FUTURO

Il termine "elettrodomestico" utilizzato nelle avvertenze fa riferimento sia agli elettrodomestici alimentati da rete (tramite cavo), sia a quelli alimentati a batteria (cordless).

1) SICUREZZA DELL'AMBIENTE DI LAVORO

- Mantenere l'ambiente di lavoro pulito e ben illuminato.** Gli ambienti disordinati o scarsamente illuminati favoriscono gli incidenti.
- Non utilizzare gli elettrodomestici in atmosfere esplosive, ad esempio in presenza di liquidi, gas o polveri infiammabili.** Gli elettrodomestici generano scintille che possono provocare l'accensione di polvere o fumi.
- Durante l'uso di un elettrodomestico, tenere lontani i bambini e qualsiasi altra persona che si trovi nelle vicinanze.** Le distrazioni possono provocare la perdita di controllo.

2) SICUREZZA DAL PUNTO DI VISTA ELETTRICO

- Le spine dell'elettrodomestico devono essere adatte alla presa di rete. Non modificare mai la spina in alcun modo. Non utilizzare adattatori con gli elettrodomestici con collegamento a terra (a massa).** Per ridurre il rischio di scosse elettriche evitare di modificare le spine e utilizzare sempre le prese appropriate.
- Evitare il contatto delle parti del corpo con superfici collegate a terra, quali condotti, radiatori, fornelli e frigoriferi.** Se il proprio corpo è collegato a terra, il rischio di scosse elettriche aumenta.
- Non esporre gli elettrodomestici alla pioggia o all'umidità.** L'ingresso di acqua in un elettrodomestico aumenta il rischio di scosse elettriche.
- Utilizzare il cavo correttamente. Non utilizzare mai il cavo per spostare, tirare o scollegare l'elettrodomestico. Tenere il cavo al riparo da calore, olio, spigoli o parti in movimento.** Se il cavo è danneggiato o impigliato, il rischio di scosse elettriche aumenta.
- Durante l'uso dell'elettrodomestico in ambienti esterni, utilizzare una prolunga adatta all'uso esterno.** Per ridurre il rischio di scosse elettriche, utilizzare un cavo adatto ad ambienti esterni.
- Se è inevitabile l'uso di un elettrodomestico in una zona umida, usare una fonte di corrente protetta da un interruttore differenziale (salvavita).** L'uso di un interruttore differenziale riduce i rischi di scosse elettriche.

3) SICUREZZA PERSONALE

- a) **Quando si utilizza un elettroutensile, prestare sempre la massima attenzione a quello che si sta facendo e utilizzare il buon senso. Non utilizzare un elettroutensile se si è stanchi o sotto l'effetto di droghe, alcool o medicinali.** Un solo attimo di distrazione durante l'uso di tali elettroutensili potrebbe provocare gravi lesioni personali.
- b) **Usare le protezioni antinfortunistiche. Indossare sempre protezioni oculari.** L'uso di protezioni antinfortunistiche quali mascherine per la polvere, scarpe antiscivolo, elmetti o cuffie protettive, in condizioni opportune consente di ridurre le lesioni personali.
- c) **Evitare la messa in funzione non intenzionale. Assicurarsi che l'interruttore sia in posizione off prima di connettere la fonte di corrente e/o il blocco batteria e prima di afferrare o trasportare l'utensile.** Se gli elettroutensili vengono trasportati tenendo il dito sull'interruttore o collegati alla rete elettrica con l'interruttore nella posizione on, il rischio di incidenti aumenta.
- d) **Prima di accendere l'elettroutensile, rimuovere eventuali chiavi o chiavistelli di regolazione.** Un chiavistello o una chiave fissati su una parte rotante dell'elettroutensile possono provocare lesioni personali.
- e) **Prestare attenzione a non perdere l'equilibrio. Mantenere costantemente un buon equilibrio, evitando sbilanciamenti.** In questo modo si detiene un maggiore controllo sull'elettroutensile nelle situazioni impreviste.
- f) **Indossare un abbigliamento adatto. Non indossare abiti larghi o gioielli. Tenere capelli, abiti e guanti lontano dalle parti in movimento.** Gli abiti larghi, i gioielli o i capelli lunghi possono rimanere impigliati nelle parti in movimento.
- g) **Se la dotazione comprende dispositivi per il collegamento di sistemi di estrazione e raccolta della polvere, collegarli e utilizzarli in modo corretto.** La raccolta della polvere può ridurre i pericoli legati alla polvere.

4) USO E MANUTENZIONE DELL'ELETTROUTENSILE

- a) **Non forzare l'elettroutensile. Utilizzare l'elettroutensile adatto alla situazione.** L'elettroutensile svolge il lavoro nel modo migliore e più sicuro quando usato nelle condizioni per cui è stato progettato.
- b) **Non utilizzare l'elettroutensile se l'interruttore non consente di accenderlo**

e spegnerlo. Qualsiasi elettroutensile che non possa essere controllato con l'interruttore è pericoloso e deve essere riparato.

- c) **Disconnettere la presa dalla fonte di corrente e/o dal il blocco batteria dell'elettroutensile prima di effettuare qualsiasi tipo di regolazione, prima di cambiare accessori o riporre l'elettroutensile.** Tali misure di sicurezza preventive riducono il rischio di accensione accidentale dell'elettroutensile.
- d) **Tenere gli elettroutensili lontano dalla portata dei bambini ed evitarne l'uso da parte di persone che hanno poca familiarità con l'elettroutensile e con le presenti istruzioni.** Gli elettroutensili sono pericolosi nelle mani di persone non addestrate.
- e) **Effettuare la manutenzione degli elettroutensili. Verificare che non vi siano errori di allineamento o grippaggio delle parti in movimento, parti rotte e altre situazioni che potrebbero influire sull'uso dell'elettroutensile. In caso di danni, riparare l'elettroutensile prima dell'uso.** Molti incidenti sono provocati da elettroutensili su cui non è stata effettuata la corretta manutenzione.
- f) **Tenere gli utensili da taglio affilati e puliti.** La manutenzione corretta degli utensili da taglio con bordi affilati riduce le probabilità di grippaggio e facilita il controllo.
- g) **Utilizzare l'elettroutensile, gli accessori, gli utensili da taglio e così via secondo le presenti istruzioni e tenendo in considerazione le condizioni di lavoro e il lavoro da eseguire.** L'uso dell'elettroutensile per operazioni diverse da quelle previste può provocare situazioni pericolose.

5) USO E MANUTENZIONE DELLO STRUMENTO A BATTERIA

- a) **Effettuare la ricarica solo con il caricabatteria specificato dal produttore.** Un caricabatteria adatto a un determinato tipo di blocco batteria può provocare un rischio di incendio se utilizzato con un altro blocco batteria.
- b) **Utilizzare gli elettroutensili solo con blocchi batteria specifici.** L'uso di altri blocchi batteria può provocare il rischio di lesioni e incendi.
- c) **Quando il blocco batteria non è in uso, tenerlo lontano da altri oggetti metallici quali fermagli, monete, chiavi, chiodi, viti o altri piccoli oggetti metallici che possono determinare un collegamento tra**

i terminali. Il cortocircuito dei terminali della batteria può provocare ustioni o incendi.

- d) **In condizioni di abuso, è possibile che la batteria espella del liquido; evitare il contatto. Se dovesse verificarsi un contatto, sciacquare con acqua. Se il liquido entra in contatto con gli occhi, consultare un medico. Il liquido espulso dalla batteria può causare irritazioni o ustioni.**

6) RIPARAZIONI

- a) **L'elettro utensile deve essere riparato da personale qualificato, utilizzando parti di ricambio identiche. In questo modo viene garantita la sicurezza dell'elettro utensile.**

Ulteriori istruzioni per la sicurezza delle pistole incollatrici

- **Nell'eseguire operazioni in cui l'utensile di taglio possa entrare in contatto con cavi nascosti o con il suo stesso cavo di alimentazione, tenere l'utensile afferrando le superfici di impugnatura isolate. Il contatto con un cavo "in tensione" metterà "in tensione" anche le parti metalliche dell'utensile e potrebbe causare uno shock elettrico all'operatore.**
- **Non infilare le mani nell'area dello stantuffo e del perno dello stantuffo della pistola incollatrice. Le dita potrebbero schiacciarsi tra il supporto del tubo e lo stantuffo.**
- **Quando si utilizza la pistola al di sopra della testa, non orientare il perno dello stantuffo verso gli occhi o la testa. Il perno dello stantuffo potrebbe scivolare indietro, in direzione dell'utente. Indossare sempre protezioni per gli occhi quando si utilizza la pistola.**
- **Lavorare sempre in aree opportunamente ventilate e indossare appropriate protezioni per le vie respiratorie se necessario. Le esalazioni di alcuni materiali per calafataggio o adesivi potrebbero essere nocive.**
- **Prima di installare e rimuovere accessori o prima di effettuare regolazioni o riparazioni, spegnere il dispositivo e scollegare il blocco batteria. Un avvio accidentale può causare infortuni.**
- **Utilizzare unicamente accessori raccomandati dal produttore per il modello in questione. Accessori adatti a un utensile potrebbero essere pericolosi se utilizzati con un altro utensile. L'utilizzo di accessori non idonei può causare rischi di lesioni a persone.**

- **In caso di inutilizzo, bloccare l'interruttore di azionamento in posizione OFF al fine di evitare la fuoriuscita accidentale di materiale.**
- **Fare attenzione a non versare materiale di calafataggio o adesivo sui punti di contatto della batteria.**
- **Leggere e seguire sempre tutte le istruzioni del produttore riguardo al materiale per calafataggio e all'adesivo. La mancata osservanza delle istruzioni potrebbe causare infortuni.**



PERICOLO: non infilare le mani nell'area dello stantuffo e del perno dello stantuffo.



AVVERTENZA: non utilizzare l'utensile su una scala.

Rischi residui

Nonostante il rispetto delle normative pertinenti in materia di sicurezza e l'impiego di dispositivi di protezione, è impossibile eliminare tutti i rischi residui. Ad esempio:

- rischio di cesoiamento o schiacciamento delle dita.
- rischio di inalazione di fumi lavorando a contatto con adesivi.

Riferimenti sull'apparato

Sull'apparato sono presenti i seguenti simboli:



Leggere il manuale d'istruzioni prima dell'uso.

POSIZIONE DEI CODICI DEI DATI

I codici dei dati, che comprendono anche l'anno di fabbricazione, sono stampati sulla superficie dell'alloggiamento che fa da giunto tra apparato e batteria.

Esempio:

2012 XX XX

Anno di fabbricazione

Istruzioni di sicurezza importanti per tutti i caricabatteria

CONSERVARE QUESTE ISTRUZIONI: questo manuale contiene istruzioni importanti per l'uso e la sicurezza dei caricabatteria DE9116/DE9135.

- **Prima di utilizzare il caricabatteria, leggere tutte le istruzioni e le avvertenze sul caricabatteria,**

sul blocco batteria e sul prodotto in cui viene utilizzato il blocco batteria.



PERICOLO: pericolo di folgorazione. Tensione di 230 volt sui terminali di carica. Non testare con oggetti conduttori. Pericolo di scosse elettriche o folgorazioni.



AVVERTENZA: pericolo di scosse elettriche. Non permettere la penetrazione di liquidi nel caricabatteria. Pericolo di scosse elettriche.



ATTENZIONE: pericolo di ustioni. Per ridurre il rischio di lesioni, ricaricare solo batterie ricaricabili DEWALT. Altri tipi di batterie potrebbero esplodere, provocando lesioni personali e danni



ATTENZIONE: in certi casi, con il caricabatteria collegato alla rete di alimentazione, i contatti di carica esposti all'interno del caricabatteria possono essere cortocircuitati da oggetti esterni. Gli oggetti esterni di natura conduttiva, tra cui, ma non solo, pagliette di ferro, carta in alluminio o accumuli di particelle metalliche, devono essere tenuti lontani dai vani del caricabatteria. Scollegare sempre il caricabatteria dall'alimentazione quando il blocco batteria non è inserito nel vano. Scollegare il caricabatteria prima di effettuare la pulizia.

- **NON tentare di caricare il blocco batteria con caricabatteria diversi da quelli descritti nel presente manuale.** Il caricabatteria e il blocco batteria sono appositamente progettati per l'uso congiunto.
- **Questi caricabatteria non vanno destinati ad usi diversi dalla carica delle batterie ricaricabili DEWALT.** Qualsiasi altro utilizzo può provocare il pericolo di incendi, scosse elettriche o folgorazioni.
- **Non esporre il caricabatteria a pioggia o neve.**
- **Per scollegare il caricabatteria, tirare la spina, anziché il cavo.** In questo modo si riduce il rischio di danni alla spina elettrica e al cavo.
- **Assicurarsi che il cavo si trovi in una posizione in cui non possa essere calpestato, in cui si possa inciampare, o comunque essere altrimenti soggetto a danni o sollecitazioni.**

- **Non utilizzare una prolunga, salvo ove assolutamente necessario.** L'utilizzo di una prolunga di tipo improprio può dare luogo a pericolo di incendi, scosse elettriche o folgorazioni.
- **Non posizionare alcun oggetto sopra il caricabatteria o posizionare il caricabatteria su una superficie morbida, che può ostruire le aperture di ventilazione e provocare un surriscaldamento interno.** Posizionare il caricabatteria lontano da qualsiasi fonte di calore. Il caricabatteria è ventilato attraverso aperture che si trovano in cima e in fondo all'involucro.
- **Non utilizzare il caricabatteria se la spina o il cavo sono danneggiati; procedere immediatamente alla loro sostituzione.**
- **Non utilizzare il caricabatteria se ha subito urti violenti, è caduto o è stato danneggiato in altro modo.** Consegnarlo ad un centro assistenza autorizzato.
- **Quando occorre eseguire operazioni di manutenzione o riparazione, non smontare il caricabatteria; consegnarlo ad un centro di assistenza autorizzato.** Un errore nel rimontaggio può provocare il pericolo di scosse elettriche, folgorazioni o incendi.
- **Scollegare il caricabatteria dalla presa prima di cercare di pulirlo con qualunque metodo. In questo modo è possibile ridurre il pericolo di scosse elettriche.** La rimozione del blocco batteria non riduce tale rischio.
- **Non provare MAI a collegare insieme 2 caricabatteria.**
- **Il caricabatteria è progettato per funzionare con l'alimentazione della rete elettrica domestica a 230 V. Non provare ad usarlo con un'altra tensione di alimentazione.** Questo non vale per i caricabatteria per autoveicoli.

CONSERVARE QUESTE ISTRUZIONI

Caricabatteria

I caricabatteria DE9116 supportano blocchi batteria DEWALT NiCd e NiMH con valori compresi tra 7,2 e 18 V.

Il caricabatteria DE9135 è compatibile con batterie da 7,2 – 18 V NiCd, NiMH o Li-Ion.

Questi caricabatteria non richiedono regolazioni e sono progettati affinché il loro uso sia il più facile possibile.

Procedura di carica (fig. 2)



PERICOLO: rischio di folgorazione. 230 volt sui terminali di carica. Non testare con oggetti conduttori. Pericolo di scosse elettriche o folgorazioni.

1. Collegare il caricabatteria (o) a una presa di corrente adeguata prima di inserire il blocco batteria.
2. Inserire il blocco batteria (d) nel caricabatteria. La spia (p) rossa (di carica) lampeggia in modo continuo per indicare che è iniziato il ciclo di caricamento.
3. Il completamento della ricarica è indicato da una spia rossa ACCESA in modo fisso. Il blocco è completamente carico e può essere utilizzato in questo momento o lasciato nel caricabatteria.

NOTA: Per garantire migliori prestazioni e durata delle batterie NiCd, NiMH e Li-Ion, caricare la batteria per almeno 10 ore precedentemente al primo utilizzo.

Procedimento di carica

Fare riferimento alla tabella seguente per verificare il livello di carica del blocco batteria.

Livello di carica	
carica in corso	-----
completamento carica	_____
ritardo dovuto a riscaldamento/raffreddamento	___ _ _ _ _
sostituire il blocco batteria	●●●●●●●●
problema	●● ●● ●● ●●

Rinnovamento automatico

La modalità di rinnovamento automatico permette di equalizzare o bilanciare le celle del blocco batteria per ripristinarne la massima capacità. I blocchi batteria devono essere rinnovati settimanalmente o non appena non garantiscono più lo stesso livello di funzionamento.

Per effettuare il refresh del pacco batteria inserire la batteria nel caricabatterie come di consueto. Lasciare il pacco batteria nel caricabatterie per almeno 10 ore.

Ritardo per pacco caldo/freddo

Se il caricabatterie riconosce una batteria come troppo calda o troppo fredda, avvia automaticamente un ritardo dovuto a pacco caldo/freddo, sospendendo la carica fino a quando la batteria raggiunga una temperatura appropriata. Il caricabatterie commuta poi automaticamente alla modalità di carica del pacco. Questa caratteristica assicura la massima durata delle batterie.

SOLO PER PACCO BATTERIA LI-ION (AGLI IONI DI LITIO)

Le batterie Li-Ion (agli ioni di litio) sono progettate con un sistema di protezione elettronico che salvaguarda la batteria da sovraccarico, surriscaldamento o scaricamento completo.

L'apparato si spegne automaticamente quando si attiva il sistema di protezione elettronico. Se ciò avviene, inserire la batteria Li-Ion nel caricabatterie, lasciandola fino a quando non è completamente carica.

Istruzioni di sicurezza importanti per tutti i pacchi batteria

Con l'ordine dei pacchi batteria di ricambio, assicurarsi di includere il loro numero di catalogo e la tensione.

Quando si apre la scatola, il pacco batteria non è carico completamente. Prima di utilizzare il pacco batteria e il caricabatterie, leggere le istruzioni di sicurezza seguenti. Seguire poi le procedure di carica descritte.

LEGGERE TUTTE LE ISTRUZIONI

- **Non caricare o utilizzare le batterie in atmosfere esplosive, ad esempio in presenza di liquidi, gas o polveri infiammabili.**
L'inserimento o l'estrazione della batteria dal caricabatteria può incendiare le polveri o i gas.
- *Caricare i blocchi batteria solo nei caricabatteria DEWALT.*
- **NON bagnare o immergere in acqua o altri liquidi.**
- **Non immagazzinare o usare lo strumento e il blocco batteria in luoghi dove la temperatura può raggiungere o superare i 40 °C (105 °F) (come in capannoni o edifici in metallo durante l'estate).**



PERICOLO: non cercare mai di aprire il pacco batteria per alcun motivo. Se l'involucro del pacco batteria è lesionato o danneggiato, non inserirlo nel caricabatterie. Non schiacciare, far cadere o danneggiare il pacco batteria. Non utilizzare un pacco batteria o un caricabatterie che abbia subito un forte colpo, sia caduto, sia stato travolto o danneggiato in qualche modo (per esempio forato con un chiodo, battuto con un martello, calpestato). Pericolo di scossa elettrica o folgorazione. I pacchi batteria danneggiati dovrebbero essere inviati al centro assistenza per il riciclaggio.



ATTENZIONE: quando non viene usato, appoggiare l'apparato di fianco su una superficie stabile, dove non ci sia rischio di inciampare o di cadere. Alcuni apparati con pacchi batterie grandi possono rimanere in piedi poggiando sul pacco batteria ma potrebbero cadere facilmente.

ISTRUZIONI DI SICUREZZA SPECIFICHE PER LE BATTERIE AL NICHEL-CADMIO (NiCd) O AL NICHEL-IDRURIO METALLICO (NiMH)

- **Non incenerire il blocco batteria anche se è gravemente danneggiato o completamente usurato.** Il blocco batteria può esplodere tra le fiamme.
- **In condizioni estreme di uso o temperatura, può verificarsi una piccola perdita di liquido dalle celle del blocco batteria.** Questo non è segno di guasto.

Tuttavia, se il sigillo esterno è rotto:

- a. e il liquido della batteria entra in contatto con la pelle, lavare immediatamente con acqua e sapone per diversi minuti.
- b. se il liquido della batteria viene a contatto con gli occhi, lavarli con acqua pulita per almeno 10 minuti e rivolgersi immediatamente a un medico. (**Nota per il medico:** il liquido è una soluzione di idrossido di potassio al 25-35%).

ISTRUZIONI DI SICUREZZA SPECIFICHE PER IONI DI LITIO (Li-Ion)

- **Non incenerire il blocco batteria anche se è gravemente danneggiato o completamente usurato.** Il blocco batteria può esplodere tra le fiamme. Quando i blocchi batteria a ioni di litio vengono bruciati si creano gas e materiali tossici.
- **Se il contenuto della batteria entra in contatto con la pelle, lavare immediatamente la pelle con acqua e sapone.** Se il liquido della batteria entra in contatto con gli occhi, sciacquare l'occhio aperto con acqua per 15 minuti o fino a quando l'irritazione cessa. Se è necessario l'intervento di un medico, l'elettrolita della batteria è composto da una mistura di carbonati organici liquidi e sali di litio.
- **Il contenuto delle celle della batteria aperte può provocare irritazione alle vie respiratorie.** Fornire aria fresca. Se i sintomi persistono, consultare un medico.



AVVERTENZA: pericolo di ustioni. Il liquido della batteria può essere infiammabile se esposto a scintille o fiamme.

Calotta della batteria (fig. 2)

La dotazione comprende una calotta protettiva per la batteria (q), da utilizzare per coprire i contatti di un blocco batteria non in uso. Se non si applica la calotta protettiva, gli oggetti in metallo possono provocare un cortocircuito dei contatti, creando pericolo di incendi e danneggiando il blocco batteria.

1. Rimuovere la calotta protettiva per la batteria (q) prima di inserire il blocco batteria (d) nel caricabatteria o nell'utensile.
2. Posizionare la calotta protettiva sui contatti subito dopo aver rimosso il blocco batteria dal caricabatteria o dall'utensile.



AVVERTENZA: verificare di aver applicato il blocco batteria prima di conservare o trasportare un blocco batteria non in uso.

Blocco batteria (fig. 1)

BATTERIE TIPO DC540, DC542, DC547

I modelli DC540 e DC542 utilizzano blocchi batteria a 12 volt. Il modello DC547 funziona con batterie da 18 volt.

Istruzioni per la conservazione

1. Il posto migliore per la conservazione è un luogo fresco e asciutto, non illuminato direttamente dal sole e protetto da eccessive temperature calde o fredde. Per ottenere il massimo di prestazioni e di durata dalla batteria, conservare i pacchi batteria a temperatura ambiente quando non utilizzati.

NOTA: I pacchi batteria agli ioni di litio devono essere riposti completamente carichi.
2. Il pacco batteria e il caricabatterie sopportano senza danni la conservazione per lungo tempo. In opportune condizioni, possono essere conservati fino a 5 anni.

Etichette su caricabatteria e blocco batteria

Oltre alle indicazioni grafiche utilizzate nel manuale, le etichette sul caricabatteria e sul blocco batteria riportano i seguenti pittogrammi:

















Leggere il manuale di istruzioni prima dell'uso.



Lubrificare periodicamente gli o-ring



Batteria in carica.

-  Batteria carica.
-  Batteria difettosa.
-  Ritardo dovuto a riscaldamento/raffreddamento.
-  Non testare con oggetti conduttori.
-  Non caricare blocchi batteria danneggiati.
-  Utilizzare solo con blocchi batteria DEWALT; altri blocchi batteria possono esplodere, provocando lesioni personali e danni.
-  Non esporre all'acqua.
-  Sostituire immediatamente i cavi difettosi.
-  Caricare a temperature comprese tra 4 °C e 40 °C.
-  Smaltire il blocco batteria con la dovuta attenzione all'ambiente.
-  Non incenerire il blocco batteria NiMH, NiCd+ e Li-Ion.
-  Carica blocchi batteria NiMH e NiCd.
-  Li Ion Carica i blocchi batteria Li-Ion.
-  Vedere i **Dati tecnici** per il tempo di ricarica.

Contenuto della confezione

La confezione contiene:

- 1 pistola per calafataggio
- 1 caricabatteria (solo modelli Kit)
- 1 blocco batteria (solo modelli Kit)
- 1 supporto cartuccia da 310 ml. (DC540, DC542, DC547)
- 1 supporto ricarica da 600 ml (DC542, DC547)
- 2 stantuffo (il modello DC540 contiene soltanto 1 stantuffo)

- 2 viti dello stantuffo (il modello DC540 contiene soltanto 1 vite)
- 2 distanziatori (il modello DC540 contiene soltanto 1 distanziatore)
- 1 tubo di lubrificante
- 1 chiave (DC542, DC547)
- 2 perni dello stantuffo (il modello DC540 contiene solo 1 perno dello stantuffo)
- Ugello/i (DC542, DC547)
- O-ring (DC542, DC547)
- 1 manuale istruzioni
- 1 disegno esploso
- *Accertarsi che l'utensile, le parti o gli accessori non presentino danni provocati durante il trasporto.*
- *Prima di utilizzare l'utensile, trovare il tempo di leggere con attenzione il presente manuale.*

Descrizione (fig. 1)



AVVERTENZA: non alterare l'elettro utensile o le sue parti. Si potrebbero causare danni o infortuni.

- a. Interruttore di rilascio perno dello stantuffo
- b. Interruttore di azionamento
- c. Blocco interruttore di azionamento
- d. Blocco batteria
- e. Quadrante velocità variabile
- f. Telaio perno dello stantuffo
- g. Perno dello stantuffo
- h. Stantuffo
- i. Pulsanti di rilascio
- j. Supporto cartuccia
- k. Poker
- l. Supporto ricarica
- m. Protezione ugello
- n. Ugello

UTILIZZO PREVISTO

Le pistole incollatrici cordless DC540, DC542 e DC547 sono progettate per l'utilizzo con una vasta gamma di adesivi e materiale per calafataggio. **NON** utilizzare in condizioni di umidità o in presenza di liquidi o gas infiammabili.

Le pistole incollatrici cordless DC540, DC542 e DC547 sono elettro utensili professionali.

NON lasciare che i bambini entrino in contatto con l'utensile. È richiesta la supervisione quando l'utensile è usato da personale inesperto.

ITALIANO

Il modello DC540 da 12V supporta soltanto cartucce da 310 ml. I modelli DC542 da 12V e DC547 da 18V supportano sia cartucce da 310 ml che ricariche da 600 ml.

- Questo prodotto non è destinato per l'uso da parte di persone (compresi i bambini) con capacità fisiche, sensoriali o mentali ridotte, o prive di esperienza e conoscenza, a meno che non abbiano ottenuto sorveglianza o istruzioni riguardo all'uso dell'apparecchio da parte di una persona responsabile della loro sicurezza. I bambini non devono mai essere lasciati da soli con questo prodotto.

Sicurezza elettrica

Il motore elettrico è stato progettato per essere alimentato con un solo livello di tensione. Verificare sempre che la tensione del pacco batteria corrisponda alla tensione della targhetta. Assicurarsi anche che la tensione del caricabatterie corrisponda a quella di rete.



L'apparato DEWALT possiede doppio isolamento secondo la normativa EN 60335, perciò non è necessario il collegamento a terra.

Se il cavo di alimentazione è danneggiato, deve essere sostituito con un cavo appositamente realizzato, disponibile tramite la rete di assistenza DEWALT.

- (CH)** Per la sostituzione del cavo di alimentazione, utilizzare sempre la spina di tipo prescritto.
Tipo 11 per la classe II (doppio isolamento) - utensili elettrici
Tipo 12 per la classe I (messa a terra) - utensili elettrici
- (CH)** Gli apparecchi portatili, utilizzati in ambiente esterno, devono essere collegati ad un interruttore differenziale.

Utilizzo di un cavo di prolunga

Non si dovrebbe mai utilizzare un cavo di prolunga se non assolutamente necessario. Utilizzare un cavo di prolunga omologato, adatto alla presa di ingresso del caricabatterie (vedere i **Dati tecnici**). La sezione minima del conduttore è 1 mm² e la lunghezza massima è 30 m.

Se si utilizza un cavo in bobina, srotolarlo completamente.

ASSEMBLAGGIO E REGOLAZIONI



AVVERTENZA: prima di montare e regolare, rimuovere sempre il pacco batteria. Spegnerne sempre l'apparato prima di inserire o di rimuovere il pacco batteria.



AVVERTENZA: utilizzare esclusivamente pacchi batteria e caricabatterie DEWALT.

Inserimento e rimozione del pacco batteria dall'utensile (fig. 2)



AVVERTENZA: per ridurre il rischio di gravi lesioni personali, spegnere l'apparato e staccare il pacco batteria prima di eseguire qualsiasi regolazione o rimozione/installazione di dotazioni o accessori. Un avvio accidentale può causare lesioni.

NOTA: assicurarsi che il pacco batteria (p) sia completamente carico.

INSERIRE IL PACCO BATTERIA NELL'IMPUGNATURA DELL'UTENSILE

1. Allineare la dentellatura interna dell'impugnatura con il pacco batteria (fig. 1)
2. Far scorrere il pacco batteria all'interno dell'impugnatura fino a sentire lo scatto che la blocca al suo posto.

RIMUOVERE IL PACCO BATTERIA DALL'UTENSILE

1. Premere i pulsanti di rilascio (i) ed estrarre il pacco batteria dall'impugnatura dell'apparato.
2. Inserire il pacco batteria nel caricabatterie, come descritto nella relativa sezione di questo manuale.

Controllo elettronico della potenza

L'utensile è progettato per l'utilizzo con una vasta gamma di adesivi e materiale per calafataggio e consente di individuare quando il materiale non viene erogato o viene erogato lentamente. L'utensile potrebbe non erogare il materiale correttamente a causa di adesivo solidificato, fori, materiale congelato e simili. In questi casi, il modulo integrato per il controllo elettronico della potenza provocherà lo spegnimento dell'utensile.

Seguire sempre le istruzioni del produttore per quanto riguarda adesivo solidificato, fori di perforazione, materiale congelato e così via, per ridurre il rischio di danneggiare il tubo o l'involucro.

Rimuovere il blocco batteria e sostituire il materiale nel tubo/involucro seguendo le istruzioni del produttore al capitolo **Inserimento materiale**. Se l'utensile continua a spegnersi, portarlo in un Centro Assistenza Autorizzato DeWALT.



Velocità costante

Con la funzione di velocità costante il materiale viene erogato sempre alla stessa velocità, indipendentemente dalle impostazioni di velocità variabile o dalla quantità di materiale nella cartuccia.

Auto-reverse elettronico

Questo utensile è dotato di una funzione auto-reverse che inverte lo stantuffo in base al materiale impiegato e alla velocità dell'utensile.

MONTAGGIO

Il modello DC540 viene fornito completamente assemblato con la cartuccia da 310 ml.

I modelli DC542 e DC547 vengono forniti completamente assemblati con la cartuccia da 600 ml e anche con quella da 310 ml in dotazione.

Prima di mettere in funzione l'utensile

Prima dell'uso, verificare che il blocco batteria sia completamente carico.

FUNZIONAMENTO

Istruzioni per l'uso



AVVERTENZA: osservare sempre le istruzioni di sicurezza e le normative in vigore.



AVVERTENZA: per ridurre il rischio di gravi lesioni personali, spegnere l'apparato e scollegarlo dall'alimentazione prima di eseguire qualsiasi regolazione o rimozione/ installazione di dotazioni o accessori.

Corretto posizionamento delle mani (fig. 5)



AVVERTENZA: per ridurre il rischio di lesioni personali gravi, tenere le mani **SEMPRE** nella posizione corretta, come illustrato.



AVVERTENZA: per ridurre il rischio di lesioni personali gravi, mantenere **SEMPRE** l'apparato con presa sicura per prevenire reazioni improvvise.

La posizione corretta delle mani richiede una mano sull'impugnatura principale (bb), e l'altra sul telaio del perno dello stantuffo (f).

Interruttore di azionamento (fig. 1)

Per accendere l'utensile, premere l'interruttore di azionamento (b). Per spegnere l'utensile, sbloccare l'interruttore di azionamento. L'utensile è dotato di un blocco dell'interruttore di azionamento (c) per evitare fuoriuscite accidentali di materiale.

Blocco interruttore di azionamento (fig. 1)

1. Per bloccare l'interruttore di azionamento, spingere il blocco dell'interruttore di azionamento (c) verso l'alto. Se l'interruttore è nella posizione di blocco, l'utensile non funziona.
2. Per sbloccare l'interruttore di azionamento, spingere il blocco dell'interruttore di azionamento verso il basso.

Quadrante velocità variabile (fig. 1)

1. Girare il quadrante velocità variabile (e) in senso antiorario per un'emissione minima di materiale per calafataggio o adesivo. Girare il quadrante in senso orario per un'emissione massima di materiale per calafataggio o adesivo.
2. Premere l'interruttore di azionamento (b) per iniziare l'emissione del materiale.

Supporto cartuccia rotante

Il supporto cartuccia ruota di 360°, consentendo così di applicare il materiale a qualsiasi angolazione.

Telaio perno dello stantuffo (fig. 1)



AVVERTENZA: prima di appendere o riporre l'utensile, spegnere il dispositivo e scollegare il blocco batteria. Bloccare l'interruttore di azionamento quando non si utilizza l'utensile o quando lo si ripone.



AVVERTENZA: per ridurre il rischio di seri infortuni, **NON** utilizzare il telaio del perno dello stantuffo per appendere oggetti. In caso contrario possono verificarsi gravi lesioni personali.

Il telaio del perno dello stantuffo può essere utilizzato per appendere l'utensile in una posizione stabile, quando non lo si utilizza o lo si ripone.

Regolazione perno dello stantuffo (fig. 1)

1. Per regolare manualmente il perno dello stantuffo (g), premere e tenere premuto l'interruttore di sblocco (a).
2. Spingere o tirare il telaio del perno dello stantuffo (f) nella posizione desiderata, quindi sbloccare l'interruttore di sblocco.

Inserimento materiale



AVVERTENZA: pericolo di esplosione. Il materiale rimasto nel supporto per cartuccia/ricarica può seccarsi se non viene rimosso. Quando si utilizza materiale per calafataggio o adesivo, seguire le istruzioni del produttore, al fine di ridurre il rischio di infortuni.

SUPPORTO CARTUCCIA (FIG. 1)

1. Assicurarsi che il supporto cartuccia idoneo sia installato correttamente.
2. Utilizzare il blocco interruttore di azionamento (c) per bloccare l'interruttore di azionamento (b).
3. Tagliare la parte terminale dell'ugello nel tubo per materiale per calafataggio/adesivo. Le aperture piccole richiedono di esercitare una maggiore forza per spingere il materiale e questo può influenzare la durata della batteria. La consistenza del materiale e la velocità di applicazione incidono sulla omogeneità e sul flusso del materiale.
4. Rompere il sigillo interno del tubo per materiale di calafataggio o materiale adesivo utilizzando l'attrezzo (K) che si trova sotto la parte laterale del supporto cartuccia.

AVVISO: rischio di danneggiamento dell'utensile. Se il sigillo interno non è rotto, il materiale potrebbe fuoriuscire forzatamente dal retro del tubo e danneggiare l'utensile.

AVVISO: rischio di danneggiamento dell'utensile. Mantenere il perno dello stantuffo, il supporto cartuccia e la cartuccia puliti di qualsiasi materiale. Ritirare il perno dello stantuffo ricoperto di materiale secco potrebbe danneggiare le parti interne dell'utensile e causare un difetto di allineamento del tubo.

5. Per sbloccare e liberare il perno dello stantuffo (g), tenere saldamente l'utensile, premere l'interruttore di sblocco del perno dello stantuffo (a). Utilizzando il telaio del perno dello stantuffo (f), tirare il perno dello stantuffo (g) indietro per permettere al tubo del materiale per calafataggio/adesivo di inserirsi correttamente nel supporto cartuccia.
6. Inserire il tubo del materiale per calafataggio/adesivo.
7. Premere e tenere premuto l'interruttore di sblocco del perno dello stantuffo (a) spingendo contemporaneamente il telaio del perno dello stantuffo (f) in avanti fino a quando lo stantuffo (h) si trova contro la parte interna del tubo.
8. Sbloccare l'interruttore di sblocco del perno dello stantuffo.
9. Ruotare il supporto cartuccia secondo l'angolo desiderato.

SUPPORTO RICARICA (FIG. 1)

IMPORTANTE: inserire la ricarica nel relativo supporto e tagliare l'involucro (la parte terminale più vicina all'ugello) seguendo le istruzioni del produttore. Il supporto ricarica è progettato per essere utilizzato unicamente **CON** ricariche idonee. **NON** rimuovere il materiale per calafataggio/adesivo dall'involucro. **NON** immergere MAI l'estremità dell'ugello in nessun tipo materiale.

AVVISO: rischio di danneggiamento dell'utensile. Non svuotare l'involucro della ricarica: lo stantuffo potrebbe venire a contatto con la calotta provocando una rottura.

1. Svitare la protezione (m) e rimuovere l'ugello (n).
2. Premere e tenere premuto l'interruttore di sblocco del perno dello stantuffo (a). Utilizzando il telaio del perno dello stantuffo (f), tirare il perno dello stantuffo (g) indietro per permettere al tubo del materiale per calafataggio/adesivo di inserirsi correttamente nel supporto cartuccia.
3. Inserire la ricarica nell'apposito supporto e tagliare l'involucro seguendo le istruzioni del produttore.
4. Con l'estremità dell'ugello non rivolta verso l'utensile, riavvitare la protezione dell'ugello sul supporto ricarica.
5. Tagliare l'estremità della protezione dell'ugello per consentire una corretta applicazione.

Sostituire i supporti (fig. 3, 4)



AVVERTENZA: prima di installare e rimuovere accessori o prima di effettuare regolazioni o riparazioni, spegnere il dispositivo e scollegare il blocco batteria. Bloccare l'interruttore di azionamento quando non si utilizza l'elettrotensile o quando lo si ripone.

RIMUOVERE IL SUPPORTO CARTUCCIA (FIG. 3)

1. Rimuovere la vite dello stantuffo (r) e lo stantuffo della cartuccia (s) dall'interno del supporto cartuccia (j).
2. Premere e tenere premuto l'interruttore di sblocco del perno dello stantuffo (a) e tirare il telaio del perno dello stantuffo (f) indietro per accedere al dado del cilindro (t). Sbloccare l'interruttore di sblocco del perno dello stantuffo.
3. Utilizzando una chiave da 13 mm (1/2"), ruotare il dado cilindrico (t) in senso antiorario per rimuoverlo.
4. A questo punto la rondella posteriore (x), il distanziatore (u) e il supporto cartuccia (j) possono facilmente essere rimossi.

INSTALLAZIONE DEL SUPPORTO RICARICA (FIG. 4)

1. Posizionare il distanziatore della calotta posteriore (v) e la calotta posteriore (w) [filetti fini] sulla parte anteriore dell'utensile.
NOTA: la parte laterale del distanziatore della calotta posteriore, con la doppia fascetta, non deve essere rivolta verso l'utensile.
2. Posizionare la rondella posteriore (x) sopra la calotta posteriore (w) e infilare il dado cilindrico (t) nella parte anteriore dell'utensile. Serrare e il dado cilindrico utilizzando una chiave da 13 mm (1/2"). La pistola per calafataggio è progettata per consentire la rotazione libera della calotta posteriore.
3. Premere e tenere premuto l'interruttore di sblocco del perno dello stantuffo e spingere a fondo il perno dello stantuffo in avanti (g). Sbloccare l'interruttore.
4. Infilare il supporto ricarica (l) sulla calotta posteriore (w).
5. Montare lo stantuffo cilindrico (y) sul perno (g) ed infilare la vite (aa) nel perno dello stantuffo, secondo l'ordine illustrato nella figura 4. In questo modo si garantisce il posizionamento corretto dello stantuffo cilindrico (y). Serrare saldamente.

NOTA: prima di procedere al montaggio del supporto ricarica (l), accertarsi che l'o-ring (z) sia stato ben lubrificato. In caso contrario, utilizzare

il lubrificante in dotazione per completare la lubrificazione dell'o-ring prima di procedere con il montaggio. Può rendersi necessario effettuare la lubrificazione periodica dell'o-ring dello stantuffo (z) durante la vita della pistola per calafataggio. Al fine di mantenere un funzionamento regolare durante la distribuzione del materiale, applicare un leggero strato di lubrificante in dotazione sulla superficie esterna dell'o-ring.

IMPORTANTE:

- In condizioni di uso normale, il lubrificante in dotazione con la pistola per calafataggio non dovrebbe provocare irritazione agli occhi. L'irritazione agli occhi può verificarsi per contatto diretto o in aree scarsamente ventilate.
 - Il breve contatto cutaneo con il lubrificante non dovrebbe provocare irritazioni. Un'esposizione diretta, ripetuta o prolungata può provocare irritazioni e arrossamenti cutanei.
6. Premere e tenere premuto l'interruttore di sblocco del perno dello stantuffo e tirare indietro il telaio prima di caricare il materiale. Tirare indietro lo stantuffo cilindrico lubrifica la parte interna del supporto ricarica (l). La resistenza iniziale del perno dello stantuffo si verifica fino a quando lo stantuffo cilindrico non è stato tirato completamente indietro.
 7. Posizionare l'ugello (n) sul supporto ricarica (l) e infilare la protezione dell'ugello (m) sopra l'ugello stesso.

Per rimuovere il supporto ricarica, eseguire la procedura sopra descritta in sequenza inversa.

NOTA: può rendersi necessario di tanto in tanto serrare nuovamente il dado cilindrico (t) al fine di garantire un corretto funzionamento dell'utensile. Se il dado cilindrico nella piastra si allenta, utilizzare una chiave da 13 mm (1/2") per registrarlo.

MANUTENZIONE

L'elettrotensile DEWALT è stato progettato per funzionare per un lungo periodo con una manutenzione minima. Un uso continuo soddisfacente è consentito dalla corretta manutenzione dell'utensile e dalla pulizia periodica.



AVVERTENZA: per ridurre il rischio di gravi lesioni personali, spegnere l'apparato e staccare il pacco batteria prima di eseguire qualsiasi regolazione o rimozione/ installazione di dotazioni o accessori. Un avvio accidentale può causare lesioni.

Il caricabatteria e il pacco batteria non sono parti riparabili. Non vi sono parti riparabili all'interno.



Lubrificazione

L'utensile non richiede lubrificazione.



NOTA: può rendersi necessario effettuare la lubrificazione periodica dell'o-ring dello stantuffo (z) durante la vita della pistola per calafataggio. Al fine di mantenere un funzionamento regolare durante la distribuzione del materiale, applicare un leggero strato di lubrificante in dotazione sulla superficie esterna dell'o-ring.

AVVISO: non lubrificare l'utensile; diversamente si potrebbero danneggiare le parti interne.



Pulizia



AVVERTENZA: soffiare via la polvere dall'alloggiamento con aria compressa, non appena vi sia sporco visibile all'interno e intorno alle prese d'aria di ventilazione. Quando si esegue questa procedura indossare occhiali di protezione e mascherine antipolvere omologati.



AVVERTENZA: non utilizzare solventi o altri prodotti chimici aggressivi per pulire le parti non metalliche dell'apparato. Questi prodotti chimici indeboliscono i materiali utilizzati per questi componenti. Utilizzare un panno inumidito solo con acqua e sapone delicato. Non far penetrare del liquido all'interno dell'apparato, e non immergere alcuno dei suoi componenti direttamente in un liquido.

AVVISO: rischio di danneggiamento dell'utensile. Il materiale rimasto nel supporto cartuccia/ricarica potrebbe seccarsi se non viene rimosso. Non tentare di erogare materiale in questo caso. Quando si utilizza materiale per calafataggio o adesivo, seguire le istruzioni del produttore, al fine di ridurre il rischio di danni ai beni.

Per pulire il supporto cartuccia, seguire le istruzioni del produttore per rimuovere il materiale

dall'ugello, dallo stantuffo del cilindro e dal perno dello stantuffo.

Per pulire il supporto ricarica, svitare la protezione dell'ugello (m) e del supporto ricarica (l) e rimuoverli dall'utensile. Seguire le istruzioni del produttore per rimuovere il materiale dall'ugello, dallo stantuffo del cilindro, dal perno dello stantuffo e dal supporto ricarica.

ISTRUZIONI PER LA PULIZIA DEL CARICABATTERIA



AVVERTENZA: pericolo di scosse elettriche. Scollegare il caricabatteria dalla presa di rete CA prima di effettuare la pulizia. Per rimuovere sporcizia e grasso dalla parte esterna del caricabatteria, utilizzare un panno o una spazzola morbida (non in metallo). Non utilizzare acqua o soluzioni detergenti.

Accessori opzionali



AVVERTENZA: poiché non sono stati testati con il prodotto, l'uso di accessori diversi da quelli offerti da DEWALT con l'utensile potrebbe essere pericoloso. Per ridurre il rischio di lesioni, si consiglia di utilizzare insieme al prodotto soltanto accessori raccomandati da DEWALT.

Rivolgersi al rivenditore per ulteriori informazioni sugli accessori disponibili.

Protezione dell'ambiente



Raccolta differenziata. Questo prodotto non deve essere smaltito con i normali rifiuti domestici.

Se il prodotto DEWALT deve essere sostituito o non è più utilizzato, non effettuare lo smaltimento con i rifiuti domestici. Consegnare il prodotto per la raccolta differenziata.



La raccolta differenziata di prodotti usati e imballaggi permette il riciclo e il riutilizzo dei materiali. Il riutilizzo di materiali riciclati aiuta a impedire l'inquinamento ambientale e riduce la richiesta di materiali grezzi.

Secondo le normative locali, la raccolta differenziata di prodotti elettrici può avvenire a domicilio, presso le sedi di raccolta comunali oppure presso il rivenditore all'acquisto di un nuovo prodotto.

DEWALT offre un servizio di ritiro e riciclaggio dei suoi prodotti alla fine della loro vita utile. Per usufruire di questo servizio, restituire il prodotto a un tecnico

autorizzato per le riparazioni, che lo raccoglie per conto del cliente.

È possibile individuare il tecnico per le riparazioni autorizzato più vicino rivolgendosi all'ufficio DEWALT di zona all'indirizzo indicato nel presente manuale. In alternativa, un elenco dei tecnici per le riparazioni autorizzati DEWALT, con i dettagli completi del servizio post-vendita e i contatti, è disponibile su Internet all'indirizzo **www.2helpU.com**.



Blocco batteria ricaricabile

Questo blocco batteria di lunga durata deve essere ricaricato quando non è in grado di produrre energia sufficiente per svolgere lavori in precedenza eseguiti senza problemi. Alla fine della sua durata tecnica, deve essere smaltito con la dovuta attenzione per l'ambiente:

- Scaricare completamente il blocco batteria, quindi estrarlo dallo strumento.
- Le celle Li-Ion, NiCd e NiMH sono riciclabili. Consegnarli al rivenditore o ad un servizio di riciclaggio di zona. I blocchi batteria raccolti vengono riciclati o smaltiti in modo corretto.

GARANZIA

DEWALT realizza prodotti di qualità e offre una garanzia eccezionale per i professionisti che utilizzano i suoi apparati. Questa dichiarazione di garanzia è aggiuntiva e non pregiudica in alcun modo la copertura assicurativa dell'utilizzatore professionista o quella della previdenza sociale per l'utente privato non professionista. La garanzia è valida sui territori degli stati membri dell'Unione Europea o dell'EFTA (Associazione europea di libero scambio).

• 30 GIORNI SENZA RISCHI SODDISFAZIONE GARANTITA •

Se non è completamente soddisfatto delle prestazioni del suo apparato DEWALT, può semplicemente restituircelo entro 30 giorni, completo come era al momento dell'acquisto, per ottenere il rimborso totale o la sostituzione del prodotto. Il prodotto deve aver subito un'usura normale in rapporto al numero di giorni in cui è stato utilizzato e va restituito accompagnato dallo scontrino originale di acquisto.

• UN ANNO DI ASSISTENZA GRATUITA •

Se necessita di manutenzione o assistenza per il suo apparato DEWALT, nei 12 mesi seguenti l'acquisto, ha diritto a ricevere un'assistenza gratuita. Verrà effettuata a titolo gratuito presso un riparatore autorizzato DEWALT. Deve presentare uno scontrino che provi l'acquisto. Sono compresi i costi di manodopera. Sono esclusi quelli per gli accessori e i ricambi, a meno che non si tratti di pezzi difettosi coperti dalla garanzia.

• UN ANNO DI GARANZIA COMPLETA •

Se entro 12 mesi dalla data di acquisto il suo prodotto DEWALT si rivelasse difettoso a causa di imperfezioni nei materiali o nella costruzione, DEWALT garantisce la sostituzione gratuita di tutte le parti difettose oppure, a nostra discrezione, la sostituzione gratuita dell'intero apparato a condizione che:

- il prodotto non sia stato utilizzato in modo improprio;
- il prodotto abbia subito una normale usura;
- non siano avvenuti tentativi di riparazione da parte di persone non autorizzate a farli;

- sia presentato uno scontrino che provi l'acquisto del prodotto;
- il prodotto va restituito come era al momento dell'acquisto con tutti i componenti originali.

Se desidera sporgere un reclamo, la preghiamo di contattare il suo rivenditore o di verificare dove si trova il suo riparatore autorizzato DEWALT più vicino nel catalogo DEWALT o di contattare l'ufficio DEWALT all'indirizzo indicato nel presente manuale. È possibile consultare un elenco dei riparatori autorizzati DEWALT e tutti i dettagli relativi alla nostra assistenza post-vendita, nel sito Internet: www.2helpU.com.

SNOERLOOS KITPISTOOL VOOR ZWAAR WERK DC540, DC542, DC547

Gefeliciteerd!

U heeft gekozen voor een machine van DEWALT. Door jarenlange ervaring, voortdurende productontwikkeling en innovatie is DEWALT één van de betrouwbaarste partners voor professionele gebruikers van aangedreven gereedschap.

Technische gegevens

		DC540	DC542	DC547
Voltage	V _{DC}	12	12	18
Type		11	11	11
Drukkracht	N	2900	2900	2900
	kg	295	295	295
Druksnelheid	mm/min	25-584	25-584	50-635

Gewicht (zonder accu)	kg	1,67*	1,77*	1,70*
-----------------------	----	-------	-------	-------

* gewicht omvat niet het magazijn of de worsthouder

L _{PA} (geluidsdruk)	dB(A)	67	67	68
K _{PA} (onzekerheid geluidsdruk)	dB(A)	2,8	2,8	2,8
L _{WA} (akoestisch vermogen)	dB(A)	78	78	79
K _{WA} (onzekerheid akoestisch vermogen)	dB(A)	2,8	2,8	2,8

Totale trillingswaarden (triax vectorsom) bepaald conform EN 60745:

Trillingsuitstoot				
waarde ah =	m/s ²	< 2,5	< 2,5	< 2,5
Onzekerheid K =	m/s ²	1,5	1,5	1,5

Het in dit informatieblad gegeven trillingsuitstootniveau werd gemeten in overeenstemming met een in EN 60745 gegeven gestandaardiseerde test en kan worden gebruikt om een stuk gereedschap met een ander te vergelijken. Het kan worden gebruikt voor een voorlopige beoordeling van blootstelling.



WAARSCHUWING: Het aangegeven trillingsemissieniveau vertegenwoordigt de belangrijkste toepassingen van het gereedschap. Maar als het gereedschap wordt gebruikt voor andere toepassingen, met verschillende accessoires of als het niet goed wordt onderhouden, dan kan de trillingsemissie verschillend zijn. Dit

kan het blootstellingsniveau aanzienlijk verhogen over de hele werkperiode.

Een schatting van het blootstellingsniveau voor trilling moet ook rekening houden met hoe vaak het gereedschap uitgeschakeld is of wanneer het gereedschap wel aan staat maar niet daadwerkelijk gebruikt wordt. Dit kan het blootstellingsniveau aanzienlijk verlagen over de hele werkperiode.

Bepaal extra veiligheidsmaatregelen om de gebruiker te beschermen tegen trillingseffecten zoals: onderhoud het gereedschap en de accessoires, houd de handen warm, organisatie van werkpatronen.

Accu		DE9501	DE9503
Accutype		NiMH	NiMH
Voltage	V _{DC}	12	18
Capaciteit	Ah	2,4	2,6
Gewicht	kg	0,7	1,0
Lader		DE9116	DE9135
Netspanning	V _{AC}	230	230
Accutype		NiCd/NiMH	NiCd/NiMH/Li-Ion
Geschatte oplaadtijd	min	60	40
		(2,0 Ah accu's)	(2,0 Ah accu's)
Gewicht	kg	0,52	0,52
Zekeringen			
Europa	230 V gereedschap	10 ampère, elektriciteitsnet	

Definitie: Veiligheidsrichtlijnen

De definitie hieronder beschrijven de ernstgraad voor elk signaalwoord. Gelieve de handleiding te lezen en op deze symbolen te letten.



GEVAAR: Wijst op een dreigende gevaarlijke situatie die, indien niet vermeden, zal leiden tot de **dood of ernstige verwondingen**.



WAARSCHUWING: Wijst op een mogelijk gevaarlijke situatie die, indien niet vermeden, **zou kunnen** leiden tot de **dood of ernstige verwondingen**.



LET OP: Wijst op een mogelijk gevaarlijke situatie die, indien niet vermeden, **zou kunnen** leiden tot **kleine of matige verwondingen**.

NEDERLANDS

OPMERKING: Geeft een handeling aan **waarbij geen persoonlijk letsel optreedt** die, indien niet voorkomen, **schade aan goederen kan veroorzaken.**



Duidt op het risico op een elektrische schok.

EG-verklaring van overeenstemming

RICHTLIJN VOOR MACHINES



DC540, DC542, DC547

DEWALT verklaart dat deze producten zoals beschreven onder **Technische gegevens** in overeenstemming zijn met: 2006/42/EG; EN 60745-1.

Deze producten voldoen ook aan Richtlijn 2004/108/EG en 2011/65/EU. Neem voor meer informatie contact op met DEWALT via het volgende adres of kijk op de achterzijde van de gebruiksaanwijzing.

De ondergetekende is verantwoordelijk voor de samenstelling van het technische bestand en legt deze verklaring af namens DEWALT.

Horst Grossmann
Vice President Engineering and Product
Development
DEWALT, Richard-Klinger-Straße 11,
D-65510, Idstein, Duitsland

31.12.2009



WAARSCHUWING: Lees de instructiehandleiding om het risico op letsel te verminderen.

Algemene veiligheidswaarschuwingen elektrisch gereedschap



WAARSCHUWING! Lees alle veiligheidswaarschuwingen en instructies. Indien geen gevolg aan deze aanwijzingen wordt gegeven, kan dit leiden tot elektrische schok, brand of ernstig letsel.

BEWAAR ALLE WAARSCHUWINGEN EN INSTRUCTIES OM LATER TE RAADPLEGEN

De term 'elektrisch gereedschap' in alle onderstaande waarschuwingen verwijst naar uw elektrisch gereedschap met netvoeding (met snoer) of accugedreven (draadloos) elektrisch gereedschap.

1) VEILIGHEID VAN HET WERKGEBIED

- Houd het werkgebied schoon en zorg voor goede verlichting.** Rommelige of donkere plekken vragen om ongevallen.
- Gebruik geen elektrisch gereedschap in een explosief-gevoelige omgeving, zoals in de buurt van brandbare vloeistoffen, gassen of stof.** Elektrisch gereedschap creëert vonken waardoor stof of dampen vlam kunnen vatten.
- Houd kinderen en omstanders uit de buurt tijdens het gebruik van elektrisch gereedschap.** Verstrooidheid kan leiden tot verlies van controle over het gereedschap.

2) ELEKTRISCHE VEILIGHEID

- Stekkers van elektrische werktuigen mogen alleen worden gebruikt in een geschikt stopcontact. Pas de stekker op geen enkele manier aan. Gebruik geen adapterstekkers met een geaard elektrisch werktuig.** Ongemodificeerde stekkers en bijpassende stopcontacten verminderen het risico van elektrische schokken.
- Vermijd lichaamscontact met geaarde oppervlakten zoals leidingen, radiatoren, fornuizen en koelkasten.** Er bestaat een verhoogd risico voor elektrische schokken als uw lichaam geaard is.
- Stel elektrische werktuigen niet bloot aan regen of water.** Als er water in elektrische werktuigen terechtkomt, neemt het risico van een elektrische schok toe.
- Gebruik het snoer niet verkeerd. Gebruik het snoer nooit om een elektrisch werktuig te verplaatsen, te slepen of de stekker uit het stopcontact te trekken. Houd het snoer uit de buurt van hitte, olie, scherpe kanten of bewegende delen.** Beschadigde of verwarde snoeren verhogen het risico van een elektrische schok.
- Als u een elektrisch werktuig buiten bedient, gebruik dan een verlengsnoer dat geschikt is voor gebruik in de open lucht.** Het gebruik van een snoer dat geschikt is voor gebruik in de open lucht, vermindert het risico van een elektrische schok.
- Indien het bedienen van een elektrisch gereedschap in een vochtige plaats**

niet kan worden vermeden, gebruik dan een voeding beschermd door een RCD (residustroomapparaat). Het gebruik van een RCD verlaagt het risico van elektrische schokken.

3) PERSOONLIJKE VEILIGHEID

- a) **Blijf alert, kijk naar wat u doet en gebruik uw gezond verstand als u elektrische werktuigen gebruikt. Gebruik geen elektrische werktuigen als u moe of onder de invloed van drugs, alcohol of medicijnen bent.** Een moment van onoplettendheid tijdens het gebruik van een elektrisch werktuig kan leiden tot ernstig letsel.
- b) **Gebruik een beschermende uitrusting. Draag altijd oogbescherming.** Het gebruik van veiligheidsuitrustingen zoals een stofmasker, antislip-veiligheidsschoenen, een helm of gehoorbescherming, vermindert de kans op letsels.
- c) **Vermijd dat het werktuig onopzettelijk start. Zorg ervoor dat de schakelaar in de stand 'uit' is voordat u aansluit op de stroombron en/of accu bij het opnemen of verdragen van het gereedschap.** Als u elektrische werktuigen met uw vinger op de schakelaar verplaatst, of een elektrisch werktuig aansluit met de schakelaar al aan, kan dit ongevallen tot gevolg hebben.
- d) **Verwijder alle afstelsleutels of moersleutels voordat u het elektrische werktuig aanzet.** Een moersleutel of afstelsleutel die nog vastzit aan een draaiend onderdeel van het elektrische werktuig, kan tot letsels leiden.
- e) **Reik niet te ver. Sta stevig op de grond en behoud voortdurend uw evenwicht.** Hierdoor hebt u in onverwachte omstandigheden een betere controle over het elektrische werktuig.
- f) **Draag geschikte kleding. Draag geen losse kleding of sieraden. Houd uw haar, kleding en handschoenen uit de buurt van bewegende onderdelen.** Losse kleding, sieraden of lang haar kunnen vastraken in bewegende onderdelen.
- g) **Als er hulpmiddelen zijn geleverd voor de verbinding van voorzieningen voor stofafvoer en stofverzameling, zorg dan ervoor dat ze aangesloten zijn en op de juiste manier worden gebruikt.** Stofverzameling kan aan stof gerelateerde gevaren beperken.

4) HET GEBRUIK EN ONDERHOUD VAN ELEKTRISCHE WERKTUIGEN

- a) **Forceer het elektrische werktuig niet. Gebruik het juiste elektrische werktuig voor uw toepassing.** Het gereedschap zal zijn werk beter en veiliger doen tegen de snelheid waarvoor het is bedoeld.
- b) **Gebruik het elektrische werktuig niet als de schakelaar het niet in- en uitschakelt.** Elk werktuig dat niet met de schakelaar kan worden bediend, is gevaarlijk en moet worden gerepareerd.
- c) **Koppel de stekker los van de stroombron en/of accu van het elektrische gereedschap voordat u aanpassingen aanbrengt, accessoires verwisselt of elektrisch gereedschap opbergt.** Dergelijke preventieve veiligheidsmaatregelen verminderen het risico dat het elektrische werktuig toevallig wordt geactiveerd.
- d) **Bewaar elektrische werktuigen die niet worden gebruikt buiten het bereik van kinderen en laat mensen die niet vertrouwd zijn met het elektrische werktuig of met deze instructies het elektrische werktuig niet gebruiken.** Elektrische werktuigen zijn gevaarlijk in de handen van onervaren gebruikers.
- e) **Onderhoud elektrische werktuigen. Controleer op foutieve uitlijning of vastlopen van beweegbare delen, gebroken onderdelen of een andere omstandigheid die de werking van het elektrische werktuig kan beïnvloeden. Als het elektrische werktuig beschadigd is, laat dit dan repareren voordat u het gebruikt.** Veel ongevallen worden veroorzaakt door slecht onderhouden elektrische werktuigen.
- f) **Houd zaagwerktuigen scherp en schoon.** Goed onderhouden zaagwerktuigen met scherpe zaagkanten zullen minder snel vastlopen en zijn makkelijker te gebruiken.
- g) **Gebruik het elektrische werktuig, hulpstukken e.d. overeenkomstig deze instructies en houd daarbij rekening met de werkomstandigheden en het uit te voeren werk.** Het gebruik van het elektrische werktuig voor handelingen die afwijken van die waarvoor het werktuig bedoeld is, zou een gevaarlijke situatie tot gevolg kunnen hebben.

5) GEBRUIK EN ONDERHOUD VAN WERKTUIGEN OP ACCU

- a) **Herlaad alleen met de lader die wordt vermeld door de fabrikant.** Een lader die geschikt is voor een bepaalde soort accuset

NEDERLANDS

kan leiden tot een brandrisico als deze lader wordt gebruikt met een andere accuset.

- b) **Gebruik elektrische werktuigen alleen met speciaal daarvoor bestemde accusets.** Gebruik van een andere accuset kan een risico op verwondingen en brand tot gevolg hebben.
- c) **Wanneer de accu niet wordt gebruikt, houd die dan uit de buurt van andere metalen voorwerpen, zoals paperclips, munten, sleutels, spijkers, schroeven of andere kleine metalen voorwerpen die een verbinding kunnen maken van de ene pool naar de andere.** Het kortsluiten van de polen van de batterij kan leiden tot brandwonden of brand.
- d) **Wanneer de accu onjuist wordt gebruikt, kan vloeistof uit de accu weglekken. Vermijd contact met deze vloeistof. Als er per ongeluk contact ontstaat, spoel dan af met water. Raadpleeg een arts wanneer de vloeistof in contact komt met de ogen.** Vloeistof die uit de accu lekt, kan irritatie of brandwonden veroorzaken.

6) SERVICE

- a) **Laat uw elektrische werktuig onderhouden door een erkende onderhoudsmonteur die alleen identieke vervangingsonderdelen gebruikt.** Hiermee wordt de veiligheid van het elektrische werktuig gewaarborgd.

Aanvullende veiligheidsinstructies voor Kitpistolen

- **Houd het gereedschap vast bij de geïsoleerde grijpvlakken wanneer u een karwei uitvoert waarbij het snijgereedschap in aanraking kan komen met verborgen snoeren of zijn eigen snoer.** Door contact met een snoer onder spanning zullen blootgestelde metalen onderdelen van het gereedschap ook onder spanning komen te staan en de gebruiker elektrocuteren.
- **Houd handen uit de buurt van de stoter en stoterstang van het kitpistool.** Vingers kunnen geplet worden tussen de tubehouder en de stoter.
- **Wanneer u het kitpistool boven uw hoofd gebruikt, houd de stoterstang dan op een veilige afstand van uw ogen of hoofd. De stoterstang kan terugschuiven in de richting van de gebruiker.** Gebruik altijd oogbescherming wanneer u het kitpistool gebruikt.
- **Werk steeds in goed geventileerde ruimtes en draag indien nodig gepaste**

ademhalingsbescherming. De dampen uit kit en hechtingsmiddelen kunnen giftig zijn.

- **Schakel het toestel uit en koppel de accu los alvorens toebehoren te plaatsen of te verwijderen, aanpassingen te doen of herstellingen uit te voeren.** Een toevallige activering kan verwondingen veroorzaken.
- **Gebruik enkel toebehoren die aanbevolen worden door de fabrikant voor uw specifieke model.** Toebehoren die geschikt zijn voor één toestel kunnen gevaarlijk zijn wanneer ze gebruikt worden op een ander gereedschap. Het gebruik van verkeerde toebehoren kan verwondingen aan personen toebrengen.
- **Zet de schakelaar vast in de OFF-positie wanneer het toestel niet gebruikt wordt** om onopzettelijke verliezen van het materiaal te voorkomen.
- **Zorg ervoor dat er geen kit of hechtingsmiddel op de contactpunten van de accu terechtkomt.**
- **Lees en volg de instructies van de fabrikant altijd wanneer u kit of hechtingsmiddel gebruikt.** Het niet naleven van deze instructies kan leiden tot lichamelijke verwondingen.



GEVAAR: Houd handen uit de buurt van de stoter en stoterstang.



WAARSCHUWING: Gebruik het werktuig niet op een ladder.

Overige risico's

Ondanks het toepassen van de relevante veiligheidsvoorschriften en de implementatie van veiligheidsmiddelen kunnen sommige overige risico's niet worden vermeden. Deze zijn:

- Risico van vastzitten of pletten van vingers.
- Risico van het inademen van dampen bij het werken met lijmen.

Markering op het gereedschap

De volgende pictogrammen staan op het gereedschap vermeld:



Lees gebruiksaanwijzing voor gebruik.

POSITIE DATUMCODE

De datumcode, die ook het jaar van fabricage bevat, staat afgedrukt in de behuizing die het

verbindingsstuk tussen het gereedschap en de accu vormt.

Voorbeeld:

2012 XX XX

Jaar van fabricage

Belangrijke veiligheidsinstructies voor alle acculaders

BEWAAR DEZE INSTRUCTIES: Deze handleiding bevat belangrijke veiligheids- en bedieningsinstructies voor de acculaders DE9116/DE9135.

- Lees voor gebruik van de accu en lader eerst alle instructies en waarschuwingen op de lader, de accuset en op het product waarin de accuset wordt gebruikt.



GEVAAR: Elektrocutiegevaar. 230 volt is aanwezig op de laadterminals. Niet sonderen met geleidende voorwerpen. Dit kan leiden tot elektrische schokken of elektrocutie.



WAARSCHUWING: Elektrocutiegevaar. Zorg dat er geen vloeistof in de werklamp/lader binnendringt. Dit kan leiden tot elektrische schokken.



VOORZICHTIG: Risico op brandwonden. Laad, om het risico op letsel te beperken, uitsluitend oplaadbare batterijen van DEWALT op. Andere typen accu's kunnen barsten. Dit kan leiden tot lichamelijk letsel en schade.



VOORZICHTIG: Als de lader is aangesloten op de voedingsbron, kunnen de blootliggende contactpunten in de lader onder bepaalde omstandigheden kortsluiten onder invloed van vreemd materiaal. Vreemde geleidende materialen, waaronder, maar niet beperkt tot, staalwol, aluminiumfolie of een opeenhoping van metaalhoudende deeltjes, moeten uit de buurt van openingen in de lader worden gehouden. Koppel de lader altijd los van de voedingsbron als er geen accuset in zit. Ontkoppel de lader voordat u deze reinigt.

- **Probeer de accuset NIET op te laden met andere laders dan de laders in deze handleiding.** De lader en de accuset zijn specifiek op elkaar afgestemd.
- **Deze laders zijn niet bedoeld voor ander gebruik dan het opladen van DEWALT**

herlaadbare accu's. Bij andere toepassingen bestaat risico op brand, elektrische schokken of elektrocutie.

- **Stel de lader niet bloot aan regen of sneeuw.**
- **Trek de stekker niet los aan het snoer wanneer u de lader ontkoppelt.** Zo beperkt u het risico op beschadiging aan stekker en snoer.
- **Plaats het snoer zo dat niemand erop kan stappen of erover kan struikelen, of het snoer op een andere manier kan beschadigen.**
- **Gebruik geen verlengsnoer, tenzij dit echt noodzakelijk is.** Gebruik van een verkeerd verlengsnoer kan leiden tot risico op brand, elektrische schokken of elektrocutie.
- **Plaats geen voorwerpen op de lader en plaats de lader niet op een zacht oppervlak. Hierdoor kunnen de ventilatieopeningen geblokkeerd raken, wat kan leiden tot extreem hoge interne temperaturen.** Houd de lader verwijderd van warmtebronnen. De lader wordt geventileerd via groeven aan de boven- en onderkant van de behuizing.
- **Gebruik de lader niet als het snoer of de stekker beschadigd is** – vervang deze in dat geval direct.
- **Gebruik de lader niet als er hard tegenaan is gestoten, als hij is gevallen of op enigerlei wijze is beschadigd.** Ga ermee naar een erkend reparatiepunt.
- **Haal de lader niet uit elkaar; ga ermee naar een erkend reparatiepunt wanneer onderhoud of reparatie nodig is.** Als de lader verkeerd in elkaar wordt gezet, kan dit leiden tot risico op brand, elektrische schokken of elektrocutie.
- **Haal de stekker van de lader uit het stopcontact voordat u deze reinigt. Zo beperkt u het risico op elektrische schokken.** U vermindert dit risico niet door de accuset te verwijderen.
- **NOOIT** proberen twee laders samen te verbinden.
- **De lader is ontworpen om te functioneren met de standaard 230V huishoudelijke stroomvoorziening. Probeer het toestel niet te gebruiken met een andere spanning.** Dit geldt niet voor de lader van het apparaat.

BEWAAR DEZE INSTRUCTIES

Laders

De DE9116 laders werken met DEWALT NiCd en NiMH accu's van 7,2 tot 18 V.

De DE9135-lader werkt met NiCd, NiMH- of Li-Ion-batterijen van 7,2 – 18 V.

Deze laders vereisen geen aanpassing en zijn ontworpen om er zo eenvoudig mogelijk mee te kunnen werken.

Laadprocedure (fig. 2)



GEVAAR: *Elektrocutiegevaar. Er is 230 volt aanwezig op laadstations. Niet sonderen met geleidende voorwerpen. Risico van elektrische schok of elektrocutie.*

1. Sluit de lader (o) aan op een geschikt stopcontact voordat u de accuset erin plaatst.
2. Plaats de accuset (d) in de lader. Het rode (oplaad-)lampje (p) zal doorlopend knipperen om aan te geven dat het oplaadproces begonnen is.
3. Als het rode AAN-lampje continu blijft branden, is het opladen voltooid. De accu is volledig opgeladen en mag onmiddellijk worden gebruikt of in de lader blijven.

OPMERKING: Om maximale prestaties en levensduur van de NiCd, NiMH en Li-Ion accu's te garanderen laadt u de accu tenminste 10 uur voor het eerste gebruik op.

Oplaadproces

In onderstaande tabel staat aangegeven hoe u uit de oplaadindicatoren kunt afleiden in welk stadium van het opladen de accu zich bevindt.

Stadium van opladen	
bezig met opladen	- - - - -
volledig opgeladen	_____
hete/koude accuvertraging	--- - --- -
accuset vervangen	●●●●●●●●
probleem	●● ●● ●● ●●

Automatische verversing

De automatische verversingsmodus zal de individuele cellen in de accuset gelijkschakelen of balanceren op het piekvermogen van de accu. De accuset dient wekelijks bijgeladen te worden, of wanneer de accu niet langer de gebruikelijke capaciteit levert.

Om uw accu te verversen plaatst u de accu zoals gebruikelijk in de oplader. Laat de accu tenminste 10 uur in de acculader.

Hete/koude accuvertraging

Als de oplader detecteert dat een accu te heet of te koud is, begint deze automatisch met een hete/koude accuvertraging, waarbij het opladen wordt uitgesteld totdat de accu een geschikte temperatuur heeft bereikt. De oplader schakelt vervolgens automatisch naar de oplaadmodus voor de accu. Deze functionaliteit verzekert u van maximale levensduur van de accu.

UITSLUITEND LI-ION ACCU'S

Li-Ion accu's zijn ontworpen met een elektronisch beschermingssysteem dat de accu beschermt tegen te lang opladen, oververhitting en bijna volledige ontlading.

Het gereedschap schakelt automatisch uit als het elektronische beschermingssysteem in werking treedt. Als dit gebeurt, plaatst u de Li-Ion accu in de lader totdat deze volledig is opgeladen.

Belangrijke veiligheidsinstructies voor alle accu's

Als u vervangende accu's bestelt, zorg er dan voor dat u het catalogusnummer en voltage vermeldt.

De accu is niet volledig opgeladen als deze uit de verpakking komt. Voordat u de accu en oplader gebruikt, dient u de onderstaande veiligheidsinstructies te lezen. Volg vervolgens de oplaadprocedures zoals die zijn uitgelegd.

LEES ALLE INSTRUCTIES

- **Gebruik geen elektrisch werktuig in een explosieve omgeving, zoals in de buurt van brandbare vloeistoffen, gassen of stof.** Door de batterij in de lader te plaatsen of eruit te halen kunnen stof of dampen ontvlammen.
- **Laad de accusets enkel in DEWALT laders.**
- **GELIEVE NIET met water of andere vloeistoffen te besprenkelen of hierin onder te dompelen.**
- **Het werktuig en de accuset niet opbergen of gebruiken in ruimtes waar de temperatuur 40° C (105° F) kan bereiken of overschrijden (zoals buitenloodsen of metalen gebouwen in de zomer).**



GEVAAR: *Probeer nooit de accu te openen om welke reden dan ook. Plaats de accu niet in de oplader wanneer deze gebroken of beschadigd is oefen geen kracht op de accu uit, laat deze niet vallen en beschadig ze niet. Gebruik een accu of oplader niet wanneer deze een zware klap heeft gekregen, is laten vallen, er overheen is gereden of op enigerlei wijze is beschadigd (d.w.z.*

doorboord met een spijker, geslagen met een hamer, erop getrapt is). Dit kan leiden tot een elektrische schok of elektrocutie. Beschadigde accu's dienen naar het servicecentrum te worden gebracht voor recycling.



VOORZICHTIG: Plaats het gereedschap als het niet in gebruik is op de zijkant op een stabiele ondergrond waar er niet overheen kan worden gestruikeld of het zelf kan vallen. Sommige gereedschappen met grote accu's staan rechtop op de accu maar kunnen gemakkelijk worden omgestoten.

SPECIFIEKE VEILIGHEIDSINSTRUCTIES VOOR NIKKEL CADMIUM (NiCd) OF NIKKEL METAAL HYDRIDE (NiMH)

- **Verbrand de accuset niet, ook al is deze ernstig beschadigd of totaal versleten.** De accuset kan ontploffen in vuur.
- **Er kan een klein vloeistoflek optreden uit de accuset bij extreem gebruik of extreme temperaturen.** Dit wijst niet op een probleem.

Als de buitenste zegel echter gebroken is:

- a. en de batterijvloeistof raakt uw huid, was deze dan onmiddellijk met zeep en water gedurende verschillende minuten.
- b. en de batterijvloeistof komt in uw ogen terecht, spoel deze dan met schoon water gedurende minimaal 10 minuten uit en zoek onmiddellijk medische hulp. **(Medische opmerking: de vloeistof is 25-35% oplossing van kaliumhydroxide.)**

SPECIFIEKE VEILIGHEIDSINSTRUCTIES VOOR LITHIUM-ION (Li Ion)

- **Verbrand de accuset niet, ook als deze ernstig beschadigd is of volledig versleten.** De accuset kan ontploffen in vuur. Er ontstaan giftige dampen en materialen wanneer lithium-ion accusets verbrand worden.
- **Als de batterij-inhoud in contact komt met de huid, was deze onmiddellijk met milde zeep en water.** Als de batterij-inhoud in de ogen terecht komt, spoel water over het open oog gedurende 15 minuten of totdat de irritatie stopt. Indien medische hulp noodzakelijk is: de elektrolyt is samengesteld uit een mengeling van vloeibare organische carbonaten en lithiumzouten.
- **De inhoud van geopende batterijcellen kan irritatie bij ademhaling veroorzaken.** Zorg voor frisse lucht. Als de symptomen blijven aanhouden, schakelt u het beste medische hulp in.



WAARSCHUWING: Risico op brandwonden. Batterijvloeistof kan ontvlambaar zijn als deze blootgesteld wordt aan vonken of vlammen.

Accukap (fig. 2)

Een beschermende accukap (q) wordt meegeleverd om de aansluitpunten van een losgekoppelde accu te bedekken. Zonder de beschermkap zouden losse metalen voorwerpen de aansluitpunten kunnen kortsluiten, wat tot een brandrisico leidt en schade aan de accu veroorzaakt.

1. Verwijder de beschermende accukap (q) voordat u de accu (d) in de lader of het werktuig plaatst.
2. Plaats de beschermkap onmiddellijk op de aansluitpunten nadat u de accu uit de lader of het werktuig hebt verwijderd.



WAARSCHUWING: Zorg ervoor dat de beschermende accukap op zijn plaats zit voordat u een losgekoppelde accu opbergt of draagt.

Accuset (fig. 1)

ACCUTYPE DC540, DC542, DC547

De DC540 en DC542 werken op accusets van 12 volt. De DC547 werkt op 18 V-accu's.

Aanbevelingen voor opslag

1. De beste plaats om het apparaat op te bergen is koel en droog, uit direct zonlicht en niet in overmatige hitte of koude. Voor optimale accuprestaties en levensduur bergt u accu's op bij kamertemperatuur als deze niet in gebruik zijn. **OPMERKING:** Li-Ion accu's dienen volledig te zijn opgeladen als ze worden opgeborgen.
2. Langdurige opslag zal de accu of de oplader niet beschadigen. Onder de juiste omstandigheden kunnen ze tot maximaal 5 jaar worden opgeslagen.

Étiquettes figurant sur le chargeur et le bloc-piles

Outre les pictogrammes utilisés dans ce manuel, les étiquettes sur le chargeur et le bloc-piles comportent les pictogrammes suivants :

















Lees voor gebruik de gebruiksaanwijzing.



Periodieke smering van de o-ring is vereist

NEDERLANDS

-  Accu opladen.
-  Accu opgeladen.
-  Accu beschadigd.
-  Hete/koude accuvertraging.
-  Niet sonderen met geleidende voorwerpen.
-  Beschadigde accusets niet opladen.
-  Uitsluitend gebruiken in combinatie met accusets van DEWALT, andere kunnen openbarsten en tot lichamelijk letsel en schade lijden.
-  Niet blootstellen aan water.
-  Zorg dat beschadigde snoeren meteen vervangen worden.
-  Alleen opladen tussen 4 °C en 40 °C.
-  Denk aan het milieu wanneer u de accuset weggooit.
-  Verbrand de NiMH, NiCd+ en Li-Ion accusets niet.
-  Laadt NiMH en NiCd accu's op.
-  Laadt Li-Ion accusets op.
-  Zie **Technische gegevens** voor de oplaadtijd.

Inhoud van het pakket

Het pakket bevat:

- 1 kitpistool
- 1 lader (alleen kitmodellen)
- 1 accu (alleen kitmodellen)
- 1 310 ml. magazijnhouder (DC540, DC542, DC547)
- 1 600 ml. worsthouder (DC542, DC547)
- 2 Stoters (DC540 bevat slechts 1 stoter)

- 2 Stoterschroeven (DC540 bevat slechts 1 schroef)
- 2 Tussenringen (DC540 bevat slechts 1 tussenring)
- 1 tube smeermiddel
- 1 Steeksleutel (DC542, DC547)
- 2 Stoterstangen (DC540 bevat slechts 1 stoterstang)
- Spuitstuk(ken) (DC542, DC547)
- O-ring(en) (DC542, DC547)
- 1 gebruiksaanwijzing
- 1 opengewerkte tekening
 - *Controleer het gereedschap, onderdelen of hulpstukken op schade die tijdens het vervoer veroorzaakt kan zijn.*
 - *Neem de tijd om voor het gebruik deze gebruiksaanwijzing aandachtig te lezen en te begrijpen.*

Beschrijving (fig. 1)



WAARSCHUWING: *Breng nooit veranderingen aan het elektrisch gereedschap of enig onderdeel daarvan aan. Dit kan schade of lichamelijk letsel tot gevolg hebben.*

- a. Trekker voor loslaten van de stoterstang
- b. Drukschakelaar
- c. Drukschakelaarvergrendeling
- d. Accuset
- e. Variabele-snelheidsknop
- f. Handvat stoterstang
- g. Stoterstang
- h. Stoter
- i. Ontkoppelingsknoppen
- j. Patroonhouder
- k. Pook
- l. Worsthouder
- m. Spuitstukdop
- n. Spuitstuk

BEOOGD GEBRUIK

De DC540, DC542 en DC547 snoerloze kitpistolen zijn ontworpen voor het verspreiden van een grote verscheidenheid aan hechtmiddelen en kit.

NIET gebruiken in vochtige omstandigheden of in de nabijheid van brandbare vloeistoffen of gassen.

De DC540, DC542 en DC547 snoerloze kitpistolen zijn professionele elektrische toestellen. **HOUD** het gereedschap uit de buurt van kinderen. Toezicht is vereist wanneer dit gereedschap wordt gebruikt door onervaren personen.

De 12V DC540 is alleen geschikt voor 310 ml.-patronen. De 12V DC542 en de 18V DC547 zijn geschikt voor zowel 310 ml- als 600 ml-patronen.

- Dit product is niet bedoeld voor gebruik door personen (waaronder kinderen) die verminderde fysieke, sensorische of psychische vermogens hebben of die het ontbreekt aan ervaring en/ of kennis of bekwaamheden, als dat niet gebeurt onder toezicht van een persoon die verantwoordelijk is voor hun veiligheid. Kinderen mogen nooit alleen worden gelaten met dit product zodat ze ermee zouden kunnen spelen.

Elektrische veiligheid

De elektrische motor is slechts voor één voltage ontworpen. Controleer altijd of het voltage van de accu overeenkomt met het voltage op het typeplaatje. Zorg er ook voor dat het voltage van uw oplader overeenkomt met dat van uw stroomvoorziening.



Uw DEWALT oplader is dubbel geïsoleerd in overeenstemming met EN 60335; daarom is geen aarding nodig.

Als het stroomsnoer is beschadigd, moet het worden vervangen door een speciaal geprepareerd snoer dat leverbaar is via het DEWALT servicecentrum.

Een verlengsnoer gebruiken

U dient geen verlengsnoer te gebruiken, tenzij dit absoluut noodzakelijk is. Gebruik een goedgekeurd verlengsnoer dat geschikt is voor de stroominvoer van uw oplader (zie **Technische gegevens**). De minimale geleidingsdikte is 1 mm²; de maximale lengte is 30 m.

Als u een haspel gebruikt, dient u het snoer altijd volledig af te rollen.

ASSEMBLAGE EN AANPASSINGEN



WAARSCHUWING: Verwijder vóór de montage en aanpassing altijd de accu. Schakel het gereedschap altijd uit voordat u de accu plaatst of verwijdert.



WAARSCHUWING: Gebruik uitsluitend DEWALT accu's en opladers.

De accu in het gereedschap plaatsen of eruit verwijderen (fig. 2)



WAARSCHUWING: Om het gevaar op ernstig persoonlijk letsel te verminderen, zet u het gereedschap uit en ontkoppelt u de accu, voordat u enige aanpassing maakt

of hulpstukken of accessoires verwijdert/installeert. Het onbedoeld opstarten kan letsel veroorzaken.

OPMERKING: Zorg ervoor dat uw accu (p) volledig is opgeladen.

DE ACCU IN DE HANDGREEP VAN HET GEREEDSCHAP PLAATSEN

1. Richt de inkeping in de handgreep van het gereedschap uit met de accu (fig. 1).
2. Schuif de accu stevig in de handgreep totdat u het slot hoort dicht klikken.

DE ACCU UIT HET GEREEDSCHAP VERWIJDEREN

1. Druk op de vrijgaveknoppen (i) en trek de accu stevig uit de handgreep van het gereedschap.
2. Plaats de accu in de acculader zoals beschreven in de paragraaf over de acculader in deze gebruiksaanwijzing.

Elektronische krachtcontrole

Dit gereedschap werd ontwikkeld voor de toepassing van een grote verscheidenheid aan hechtingsmiddelen en kit, en moet een signaal geven wanneer het materiaal niet of traag uit het toestel komt. Mogelijke redenen waarom het gereedschap het materiaal niet goed verspreidt, zijn gestold hechtmiddel, gaatjes, bevroren materiaal en dergelijke. In dergelijke gevallen zal de geïntegreerde elektronische krachtcontrolemodule het gereedschap uitschakelen.

Volg steeds de richtlijnen van de fabrikant wat betreft verhard kleefmiddel, gaten, bevroren materialen enz., om het risico op beschadiging van de buis of omhulsel te verminderen.

Verwijder de accu en vervang de materiaalbus/het omhulsel volgens de aanwijzingen van de fabrikant en de aanwijzingen onder **Materiaal invoeren**. Breng het gereedschap naar een DEWALT reparateur als het toestel dienst blijft weigeren.



Constante snelheid

De voorziening van constante snelheid zorgt dat het materiaal met een gelijkmatige snelheid vloeit, onafhankelijk van de variabele-snelheidskeuze of de hoeveelheid materiaal in het patroon.

Elektronische auto-omkeer

Dit gereedschap heeft een auto-omkeerfunctie die de stoter in bepaalde situaties omkeert, afhankelijk van het gebruikte materiaal en de snelheid van het gereedschap.

MONTAGE

De DC540 wordt volledig gemonteerd met de 310 ml-patroon geleverd.

De DC542 en de DC547 worden volledig gemonteerd met de 600 ml-patroon geleverd en de 310 ml-patroon is ook bijgevoegd.

Een verlengsnoer gebruiken

Vergewis u er vóór gebruik van dat uw accu (volledig) geladen is.

BEDIENING

Instructies voor gebruik



WAARSCHUWING: Houd u altijd aan de veiligheidsinstructies en van toepassing zijnde voorschriften.



WAARSCHUWING: Om het gevaar op ernstig persoonlijk letsel te verminderen, zet u het gereedschap uit en ontkoppelt u het van de stroomvoorziening, voordat u enige aanpassing maakt of hulpstukken of accessoires verwijdert/installeert.

Juiste positie van de handen (fig. 5)



WAARSCHUWING: Om het risico op ernstig persoonlijk letsel te verminderen, dient u **ALTIJD** de handen in de juiste positie te hebben, zoals afgebeeld.



WAARSCHUWING: Om het risico op ernstig persoonlijk letsel te verminderen, houdt u het **ALTIJD** stevig vast, anticiperend op een plotseling reactie.

Voor een juiste positie van de handen zet u één hand op de hoofdhandgreep (bb) en de andere op de pluisteraafhandgreep (f).

Drukschakelaar (fig. 1)

Druk de drukschakelaar (b) in om het toestel aan te zetten. Laat de drukschakelaar los om het toestel uit te schakelen. Uw gereedschap is uitgerust met een drukschakelaarvergrendeling (c) als bescherming tegen ongewilde materiaalvrijgave.

Drukschakelaarvergrendeling (fig. 1)

- Om de drukschakelaar te vergrendelen, duwt u de drukschakelaarvergrendeling (c) omhoog. Het toestel zal niet werken wanneer de schakelaar in de vergrendelingstand staat.
- Om de drukschakelaar te ontgrendelen, duwt u de drukschakelaarvergrendeling naar beneden.

Variabele-snelheidknop (fig. 1)

- Draai de variabele-snelheidknop (e) in tegenwijzerzin voor een minimale hoeveelheid kit of hechtingsmiddel. Draai de knop met de wijzers van de klok mee voor een maximale hoeveelheid kit of hechtingsmiddel.
- Druk de drukschakelaar (b) in om het materiaal te laten vloeien.

Roterende patroonhouder

De patroonhouder draait 360° om in elke hoek materiaal te kunnen aanbrengeen.

Stoterstanghandvat (fig. 1)



WAARSCHUWING: Schakel het toestel uit of ontkoppel de accu alvorens het op te hangen of op te bergen. Vergrendel de drukschakelaar wanneer het toestel niet gebruikt wordt of opgeborgen is.



WAARSCHUWING: Om het risico op ernstige lichamelijke verwondingen te verminderen, mag u het zuigerstanghandvat **NIET** gebruiken om voorwerpen aan op te hangen. Dit kan leiden tot ernstige lichamelijke verwondingen.

Het stoterstanghandvat kan gebruikt worden om het gereedschap aan op te hangen in een stabiele plaats wanneer het niet gebruikt of opgeborgen wordt.

De stoterstang aanpassen (fig. 1)

- Om de stoterstang (g) handmatig aan te passen, houdt u de ont koppelingsschakelaar van de stoterstang (a) ingedrukt.
- Duw of trek het stoterstanghandvat (f) in de gewenste positie en laat de ont koppelingsschakelaar van de stoterstang los.

Materiaal invoeren



WAARSCHUWING: Kan barsten. Materiaal dat achterblijft in de patroon/worsthouders kan opdrogen als het niet verwijderd wordt. Volg de aanwijzingen van de fabrikant op wanneer u kit of hechtingsmateriaal gebruikt, om het risico op lichamelijke verwondingen te verminderen.

PATROONHOUDER (FIG. 1)

- Vergewis u ervan dat de juiste patroonhouder op de juiste manier is geïnstalleerd.
- Gebruik de drukschakelaarvergrendeling (c) om de drukschakelaar te vergrendelen (b).

- Knip het spuitstuk van de tube met kit/hechtingsmiddel bij. Voor kleine openingen is meer kracht nodig om het materiaal uit te duwen waardoor mogelijk de levensduur van de accu wordt beïnvloed. De samenstelling van het materiaal en de snelheid van applicatie beïnvloeden de gladheid en uitstroom van het materiaal.
- Doorbreek de binnenzegel van de tube met kit of hechtingsmateriaal met behulp van de pook (K) die zich onderaan de cartridgehouder bevindt.

OPMERKING: *Risico op beschadiging van het gereedschap. Als de binnenzegel niet gebroken wordt, kan het materiaal uit de achterkant van de tube vloeien en zo het gereedschap beschadigen.*

OPMERKING: *Risico op beschadiging van het gereedschap. Houd stoterstang, patroonhouder en patroon vrij van materiaal. Door een stoterstang bedekt met opgedroogd materiaal in te trekken, kunnen de interne onderdelen van het gereedschap beschadigd raken en een foute afstelling van de buis veroorzaken.*

- Houd het gereedschap voorzichtig vast en druk de ontkoppelingsschakelaar van de stoterstang (a) in om de stoterstang (g) te ontkoppelen en vrij te maken. Gebruik het stoterstanghandvat (f) om de stoterstang (g) terug te trekken zodat de tube met kit/hechtingsmiddel in de patroonhouder past.
- Breng de tube met kit/hechtingsmiddel in.
- Druk de ontkoppelingsschakelaar van de stoterstang (a) in en houd deze ingedrukt en druk ondertussen het stoterstanghandvat (f) naar voren totdat de stoter (h) tegen de binnenzijde van de buis aankomt.
- Ontkoppel de ontkoppelingsschakelaar van de stoterstang.
- Draai de patroonhouder in de gewenste hoek.

WORSTHOUDER (FIG. 1)

BELANGRIJK: Plaats de worst in de worsthouder en snijd het omhulsel open (dichtst bij het spuitstuk) volgens de aanwijzingen van de fabrikant. Deze worsthouder is ontworpen om alleen te worden gebruikt **MET** worsten. **GEEN** kit/hechtingsmiddel verwijderen van de houder. **NOOIT** het topje van het spuitstuk in welk materiaal dan ook steken.

OPMERKING: *Risico op beschadiging van het gereedschap. Gebruik het worstomhulsel niet totdat deze leeg is, de stoter kan dan in contact komen met*

de achterste kap en er kan een breuk ontstaan.

- Schroef het spuitstukkasje (m) los en verwijder het spuitstuk (n).
- Druk de ontkoppelingsschakelaar van de zuigerstang (a) in en houd deze ingedrukt. Gebruik het stoterstanghandvat (f) om de stoterstang (g) terug te duwen zodat het omhulsel van de kit/hechtingsmiddel in de worsthouder (l) past.
- Steek de worst in de worsthouder en snijd het omhulsel open volgens de aanwijzingen van de fabrikant.
- Terwijl het topje van het spuitstuk wegstrekt van het gereedschap, schroeft u het spuitstukkasje terug op de worsthouder.
- Knip het spuitstukkasje bij voor de juiste toepassing.

De houders verwisselen (fig. 3, 4)



WAARSCHUWING: *Schakel het toestel uit en koppel de accu los alvorens accessoires te plaatsen of te verwijderen, aanpassingen te doen of herstelwerkzaamheden uit te voeren. Vergrendel de drukschakelaar wanneer het toestel niet wordt gebruikt of is opgeborgen.*

DE PATROONHOUDER VERWIJDEREN (FIG. 3)

- Haal de stoterschroef (r) en patroonstoter (s) uit de patroonhouder (j).
- Druk de ontkoppelingsschakelaar van de stoterstang (a) in en houd deze ingedrukt en trek het stoterstanghandvat (f) terug om toegang te krijgen tot de buismoer (t). Laat de ontkoppelingsschakelaar van de stoterstang los.
- Draai met een vierkant aandrijf gereedschap van 13 mm (1/2") de buismoer (t) tegen de klok in om deze te verwijderen.
- De achterste sluitring (x), afstandhouder (u) en patroonhouder (j) kunnen nu probleemloos worden verwijderd.

DE WORSTHOUDER PLAATSEN (FIG. 4)

- Plaats de afstandhouder van de achterste kap (v) en de achterste kap (w) [fijne draden] op de neus van het toestel.
N.B.: De zijde van de afstandhouder van de achterste kap met de dubbele kraag kijkt weg van het toestel.
- Plaats de achterste sluitring (x) bovenop de achterste kap (w) en leid de buismoer (t) in de neus van het toestel. Draai de buismoer

NEDERLANDS

aan en zet deze vast met een vierkant aandrijfgereedschap van 13 mm (1/2"). Dit kitpistool is ontworpen de achterste kap vrij te laten ronddraaien.

3. Druk de ontkoppelingsschakelaar van de stoterstang in en houd deze ingedrukt en duw de stoterstang (g) geheel naar voren. Laat de schakelaar los.
4. Bevestig de worsthouder (l) op de achterste kap (w).
5. Plaats de buisstoter (y) op de stoterstang (g) en draai de stoterschroef (aa) in de stoterstang in de volgorde die aangegeven is in Afbeelding 4. Hiermee wordt de buisstoter (y) op zijn plaats vastgezet. Zet goed vast.

N.B.: Wees er zeker van dat de o-ring (z) geheel gesmeerd is alvorens de worsthouder (l) in elkaar te zetten. Gebruik indien dit niet het geval is het bijgesloten smeermiddel om de o-ring volledig te smeren voorafgaand aan het in elkaar zetten. Regelmatig smeren van de o-ring (z) van de stoter kan nodig zijn gedurende de levensperiode van het kitpistool. Breng, om een soepele werking te behouden bij het aanbrengen van materiaal, een kleine laag van het geleverde smeermiddel aan op de buitenzijde van de o-ring.

BELANGRIJK:

- Bij normaal gebruik zal het bij het kitpistool bijgesloten smeermiddel naar verwachting geen oogirritatie veroorzaken. Oogirritatie kan optreden bij direct contact of in een slecht geventileerde omgeving.
 - Naar verwachting zal kortdurend huidcontact met het smeermiddel geen irritatie veroorzaken. Directe, herhaaldelijke of langdurige blootstelling kan leiden tot huidirritatie en roodheid.
6. Druk de ontkoppelingsschakelaar van de stoterstang in en houd deze ingedrukt en trek het stoterstanghandvat terug alvorens het materiaal te laden. Het terugtrekken van de buisstoter zal de binnenzijde van de worsthouder (l) smeren. Weerstand bij aanvang van de stoterstang is te verwachten totdat de buisstoter geheel teruggetrokken is.
 7. Plaats het spuitstuk (n) op de worsthouder (l) en schroef het spuitstukkapje (m) op het spuitstuk.

Om de worsthouder te verwijderen volgt u de omgekeerde handelwijze.

N.B.: Het kan soms nodig zijn de buisvoer (t) opnieuw aan te draaien om er zeker van te zijn dat het toestel goed werkt. Indien de buisvoer

in de houder los raakt, gebruik dan een vierkant aandrijfgereedschap van 13 mm (1/2") om deze opnieuw vast te zetten.

ONDERHOUD

Uw DEWALT elektrisch gereedschap is ontworpen om gedurende een lange periode te werken met een minimum aan onderhoud. Doorlopende bevredigende werking is afhankelijk van goede verzorging en regelmatig schoonmaken van het werktuig.



WAARSCHUWING: Om het gevaar op ernstig persoonlijk letsel te verminderen, zet u het gereedschap uit en ontkoppelt u de accu, voordat u enige aanpassing maakt of hulpstukken of accessoires verwijderd/installeert. Het onbedoeld opstarten kan letsel veroorzaken.

Aan de lader en de accu kan geen onderhoud worden verricht. Er zitten binnen in het apparaat geen onderdelen die onderhoudswerkzaamheden vereisen.



Smering

Dit werktuig vereist geen smering.



N.B.: Regelmatig smeren van de o-ring (z) van de stoter kan nodig zijn gedurende de levensperiode van het kitpistool. Breng, om een soepele werking te behouden bij het aanbrengen van materiaal, een kleine laag van het geleverde smeermiddel aan op de buitenzijde van de o-ring.

OPMERKING: Smeer dit werktuig niet, omdat dit schade zal berokkenen aan de interne onderdelen.



Reiniging



WAARSCHUWING: Blaas vuil en stof uit de hoofdbehuizing met droge lucht, zo vaak u ziet dat vuil zich in en rond de luchtopeningen ophoopt. Draag goedgekeurde oogbescherming en een goedgekeurd stofmasker als u deze procedure uitvoert.



WAARSCHUWING: Gebruik nooit oplosmiddelen of andere bijtende chemicaliën voor het reinigen van

niet-metalen onderdelen van het gereedschap. Deze chemicaliën kunnen het materiaal dat in deze onderdelen is gebruikt verzwakken. Gebruik een doek die uitsluitend met water en milde zeep is bevochtigd. Zorg dat er nooit enige vloeistof in het gereedschap komt; dompel nooit enig onderdeel van het gereedschap in een vloeistof.

OPMERKING: Risico op beschadiging van het toestel. Materiaal dat achterblijft in de patroon/rolhouder kan opdrogen als het niet verwijderd wordt. Probeer in deze omstandigheden geen materiaal aan te brengen. Volg de aanwijzingen van de fabrikant wanneer u kit of hechtingsmateriaal gebruikt, om het risico op schade aan eigendommen te beperken.

Om de patroonhouder te reinigen, volgt u de aanwijzingen van de fabrikant voor het verwijderen van materiaal uit het spuitstuk, buisstoter en stoterstang.

Om de rolhouder te reinigen, schroeft u het spuitstukkapje (m) en de rolhouder (l) van het toestel. Volg de aanwijzingen van de fabrikant voor het verwijderen van materiaal van het spuitstuk, de buisstoter, stoterstang en rolhouder.

SCHOONMAAKINSTRUCTIES VOOR DE LADER



WAARSCHUWING: Schokgevaar. Haal de stekker van de lader uit het stopcontact voordat u het apparaat reinigt. Verwijder vuil en vet met een doek of zachte, niet-metalen borstel van de buitenkant van de werkklamp/lader. Gebruik geen water of schoonmaakmiddel.

Optionele toebehoren



WAARSCHUWING: Omdat accessoires, behalve die van DEWALT, niet zijn getest in combinatie met dit product, kan het gebruik van dergelijke accessoires met dit gereedschap gevaarlijk zijn. Om het risico op letsel te beperken, mogen uitsluitend accessoires worden gebruikt bij dit product die worden aanbevolen door DEWALT.

Raadpleeg uw dealer voor verder informatie over de geschikte toebehoren.

Milieubescherming



Aparte inzameling. Dit product mag niet bij het normale huishoudafval worden gegooid.



Als u op een dag merkt dat uw DEWALT product vervangen moet worden of dat u het verder niet kunt gebruiken, gooi het dan niet bij het huishoudafval. Dit product moet afzonderlijk ingezameld worden.



Aparte inzameling van gebruikte producten en verpakkingen maakt recycling en hergebruik van materialen mogelijk. Hergebruik van gerecycleerde materialen helpt milieuvuiling te voorkomen en vermindert de vraag naar grondstoffen.

Plaatselijke voorschriften bepalen mogelijk een aparte inzameling voor elektrische producten, in containerparken of bij de verkoper wanneer u een nieuw product koopt.

DEWALT beschikt over een gebouw voor de verzameling en recyclage van DEWALT producten die het einde van hun levensduur hebben bereikt. Om van deze dienst gebruik te maken, kunt u uw product terugbrengen naar elke erkende reparateur die hem voor ons zal inzamelen.

U kunt de dichtstbijzijnde erkende reparateur vinden door contact op te nemen met uw plaatselijke DEWALT kantoor op het adres dat in deze handleiding staat. Of u kunt een lijst met erkende DEWALT reparateurs en alle gegevens over onze herstellingsdienst en contactinformatie vinden op www.2helpU.com.



Herlaadbare accu

Deze duurzame accu moet herladen worden als hij niet krachtig genoeg blijkt tijdens het uitvoeren van klussen die daarvoor vlot verliepen. Aan het einde van zijn technische levensduur dient u dit werktuig weg te gooien met respect voor het milieu:

- Gebruik de accu helemaal op en verwijder deze vervolgens uit het werktuig.
- Li-Ion, NiCd en NiMH cellen zijn recycleerbaar. Breng ze naar uw dealer of een plaatselijk recyclagecentrum. De ingezamelde accu's worden gerecycleerd of op de correcte manier weggegooid.

GARANTIE

DEWALT vertrouwt op de kwaliteit van zijn producten en biedt professionele gebruikers van het product een uitstekende garantie. Deze garantieverklaring is een aanvulling op uw contractuele rechten als een professionele gebruiker of uw wettelijke rechten als een particuliere, niet-professionele gebruiker, en is op geen enkele wijze van invloed op deze rechten. De garantie is geldig binnen het grondgebied van de Lidstaten van de Europese Unie en de Europese Vrijhandelszone.

**• 30 DAGEN NIET GOED GELD
TERUG GARANTIE •**

Als u niet geheel tevreden bent over de prestaties van uw DEWALT-gereedschap, kunt u dit compleet met de originele onderdelen, zoals u het hebt aangekocht, binnen 30 dagen, gewoon terugbrengen bij het verkooppunt en omruilen voor een ander stuk gereedschap of tegen restitutie van het aankoopbedrag. Het product mag niet in onredelijke mate zijn versleten en u dient een aankoopbewijs te overleggen.

**• EEN JAAR GRATIS
ONDERHOUDSCONTRACT •**

Als onderhouds- of servicewerkzaamheden nodig zijn voor uw DEWALT-gereedschap, in de 12 maanden na uw aankoop, hebt u recht op één jaar gratis service. Deze zal kosteloos worden uitgevoerd in een DEWALT-servicecentrum. U dient een aankoopbewijs te overleggen. Inclusief arbeidskosten. Exclusief accessoires en reserveonderdelen, tenzij deze defect raakten en onder de garantie vielen.

• EEN JAAR VOLLEDIGE GARANTIE •

Als uw DEWALT-product defect raakt als gevolg van het gebruik van verkeerde materialen of onjuiste constructie binnen 12 maanden na de datum van aankoop, garandeert DEWALT alle defecte onderdelen gratis te vervangen of – naar onze beoordeling – het apparaat gratis te vervangen, op voorwaarde dat:

- Het product niet verkeerd gebruikt is;
- Het product in redelijke mate is versleten;

- Er geen reparaties zijn ondernomen door niet-geautoriseerde personen;
- U een aankoopbewijs kunt overleggen;
- Het product compleet met alle originele onderdelen wordt geretourneerd.

Als u aanspraak wilt maken op de garantie, neem dan contact op met uw leverancier of zoek het officiële DEWALT-servicecentrum bij u in de buurt in de DEWALT-catalogus of neem contact op met het DEWALT-kantoor op het adres dat wordt vermeld in deze handleiding. Een lijst van officiële DEWALT-servicecentra en volledige details over onze after-sales-service zijn ook te vinden op internet via: www.2helpU.com.

KRAFTIG, BATTERIDREVT LIMPISTOL

DC540, DC542, DC547

Gratulerer!

Du har valgt et DEWALT-verktøy. Mangeårig erfaring, grundig produktutvikling og nyskaping gjør DEWALT til en av de mest pålitelige partnere for profesjonelle brukere av elektriske verktøy.

Tekniske data

		DC540	DC542	DC547
Spenning	V-likestr,	12	12	18
Type		11	11	11
Skyvetrykk	N	2900	2900	2900
	kg	295	295	295
Skyvehastighet	mm/min	25-584	25-584	50-635
Vekt (uten batteripakken)	kg	1,67*	1,77*	1,70*

* Vekten inkluderer ikke patron og tubeholder,

L_{pa} (lydtrykk)	dB(A)	67	67	68
K_{pa} (lydtrykk usikkerhet)	dB(A)	2,8	2,8	2,8
L_{WA} (lydeffekt)	dB(A)	78	78	79
K_{WA} (lydeffekt sikkerhet)	dB(A)	2,8	2,8	2,8

Totale vibrasjonsverdier (triax vektor-sum) fastsatt i henhold til EN 60745:

Vibrasjonsavsondring				
verdi ah	= m/s ²	< 2,5	< 2,5	< 2,5
Usikkerhet K	= m/s ²	1,5	1,5	1,5

Vibrasjonsverdien som oppgis i denne manualen har blitt målt i samsvar med en standard test utført i henhold til EN 60745, og kan brukes til å sammenligne ett verktøy med et annet. Den kan brukes til et midlertertidig overslag av eksponering.



ADVARSEL: Det erklærte vibrasjonsnivået reflekterer verktøyets hovedbruksområder. Dersom verktøyet brukes til andre formål, med annet tilbehør, eller ikke har blitt vedlikeholdt, så kan vibrasjonsnivået endres. Dette kan øke eksponeringsnivået vesentlig over hele arbeidsperioden.

En vurdering av eksponeringsnivået til vibrasjoner bør også tas i betraktning når verktøyet er slått av, eller når det sviver men ikke utfører arbeid. Dette kan redusere eksponeringsnivået vesentlig over hele arbeidsperioden.

Identifiser ekstra sikkerhetstiltak som beskytter operatøren fra vibrasjonseffektene. Dette inkluderer vedlikehold av verktøy og tilbehør, holde hendene varme og arbeidsstillinger.

Batteripakke	DE9501	DE9503	
Batteritype	NiMH	NiMH	
Spenning	V _{DC}	12	18
Kapasitet	Ah	2,4	2,6
Vekt	kg	0,7	1,0
Lader	DE9116	DE9135	
Nettspenning	V _{AC}	230	230
Batteritype	NiCd/NiMH	NiCd/NiMH/Li-Ion	
Ca. ladetid	min	60	40
		(2,0 Ah batteripakker)	(2,0 Ah batteripakker)
Vekt Lader	kg	0,52	0,52
Sikringer			
Europa	230 V-verktøy	10 amp, strømmnett	

Definisjoner: Retningslinjer for sikkerhet

Definisjonene nedenfor beskriver hvor alvorlige de enkelte signalordene er. Les brukerhåndboken og vær spesielt oppmerksom på disse symbolene.



FARE: Angir en eksisterende farlig situasjon som, hvis den ikke unngås, vil føre til **dødsfall eller alvorlig personskade**.



ADVARSEL: Angir en potensielt farlig situasjon som, hvis den ikke unngås, kan føre til **dødsfall eller alvorlig personskade**.



OBS! Angir en potensielt farlig situasjon som, hvis den ikke unngås, kan føre til **mindre eller moderat personskade**.

MERK: Angir en arbeidsmåte som ikke er relatert til personskader, men som kan føre til **skader på utstyr hvis den ikke unngås**.



Angir fare for elektrisk støt.

EU-konformitetserklæring

MASKINERIDIREKTIV



DC540, DC542, DC547

DEWALT erklærer at de produktene som er beskrevet under **Tekniske data** er i samsvar med: 2006/42/EC; EN 60745-1.

Disse produktene er også i samsvar med direktiv 2004/108/EU og 2011/65/EU. For mer informasjon, vennligst kontakt DEWALT på følgende adresser eller se baksiden av håndboken.

Undertegnede er ansvarlig for sammenstillingen av den tekniske filen og fremsetter denne erklæringen på vegne av DEWALT.

Horst Grossmann
visepresident teknikk og produktutvikling
DEWALT, Richard-Klinger-Strasse 11,
D-65510, Idstein, Tyskland

31.12.2009



ADVARSEL: Les bruksanvisningen slik at skaderisikoen kan reduseres.

Generelle sikkerhetsadvarsler ved bruk av elektriske verktøyer



ADVARSEL! Les alle sikkerhetsadvarsler og bruksanvisninger. Unnlattelse av å følge advarsler og bruksanvisninger kan resultere i elektrisk sjokk, brann og/eller alvorlige skader.

TA VARE PÅ ALLE ADVARSLER OG BRUKSANVISNINGER FOR FREMTIDIG REFERANSE

Begrepet "elektrisk verktøy" i advarslene nedenfor henviser til et strømdrevet (med ledning) elektrisk verktøy eller batteridrevet (uten ledning) elektrisk verktøy.

1) SIKKERHET PÅ ARBEIDSPlassen

- Pass på at arbeidsplassen er ren og godt belyst. Rotete eller mørke områder øker faren for ulykker.
- Bruk ikke elektriske verktøy i eksplosive omgivelser, f.eks. nær antennelig væske,

gass eller støv. Elektriske verktøyer produserer gnister som kan antenne støv eller gass.

- Barn og tilskuere skal holdes på god avstand ved bruk av elektriske verktøyer. Forstyrrelser kan forårsake at en mister oversikten.

2) SIKKERHET VED BRUK AV ELEKTRISITET

- Støpslene på elektriske verktøy må passe i stikkontaktene. Endre aldri et støpsel. Bruk ikke tilpasningsstøpsler på jordede elektriske verktøy. Uendrede støpsler og stikkontakter som passer kravene, reduserer risikoen for elektrisk støt.
- Unngå å berøre jordede flater som rør, radiatorer, komfyrer og kjøleskap. Hvis kroppen er jordet, øker faren for elektrisk støt.
- Utsett ikke elektriske verktøy for regn eller fuktighet. Hvis vann kommer inn i et elektrisk verktøy, øker faren for elektrisk støt.
- Vær ikke hardhendt med ledningen. Bruk ikke ledningen til å bære, dra eller frakople det elektriske verktøyet. Hold ledningen på god avstand fra varme, olje, skarpe kanter eller bevegelige deler. Skadde eller sammenviklede ledninger øker faren for elektrisk støt.
- Ved utendørs bruk av det elektriske verktøyet skal du bruke en skjøteledning som er beregnet på utendørs bruk. Bruk av ledning som er beregnet på utendørs bruk reduserer faren for elektrisk støt.
- Hvis du må bruke et elektrisk verktøy i fuktige omgivelser, bruk en strømkilde med jordfeilbryter (RCD). Bruk av jordfeilbryter reduserer faren for elektrisk støt.

3) PERSONSIKKERHET

- Vær oppmerksom, følg med på det du gjør, og bruk sunn fornuft når du bruker et elektrisk verktøy. Bruk ikke elektriske verktøy hvis du er trøtt eller sliten eller har brukt narkotika, alkohol eller legemidler. Et øyeblikks uoppmerksomhet er nok til å forårsake alvorlig personskade.
- Bruk personlig verneutstyr. Bruk alltid vernebriller. Bruk av verneutstyr som støvmasker, glidesikre sko, hjelm og hørselsvern der det trengs, reduserer faren for personskade.
- Unngå utilsiktet oppstartning. Påse at bryteren er i AV-posisjon før du kople til strømmen og/eller batteripakken, samt tar opp eller bærer verktøyet. Hvis du bærer elektriske verktøy med fingeren på bryteren eller setter støpslet i stikkontakten mens bryteren er på, øker du faren for ulykker.

- d) **Fjern eventuelle justeringsnøkler før du slår på det elektriske verktøyet.** En skrunøkkel som er festet til en roterende del i det elektriske verktøyet, kan forårsake personskade.
- e) **Strekk deg ikke for langt. Behold fotfestet og god balanse til enhver tid.** Dette gir bedre kontroll over det elektriske verktøyet hvis det skulle oppstå en uventet situasjon.
- f) **Kle deg skikkelig. Bruk ikke løstsittende klær eller smykker. Hold hår, klær og hansker på god avstand fra bevegelige deler.** Løstsittende klær, smykker og langt hår kan sette seg fast i bevegelige deler.
- g) **Hvis verktøyet har tilkopling for støvoppsamler eller støvavsug, skal du påse at disse er tilkoplede og brukes på riktig måte.** Bruk av støvoppsamler kan redusere faren som er forbundet med støv.

4) BRUK OG BEHANDLING AV ELEKTRISKE VERKTØY

- a) **Forsér ikke det elektriske verktøyet. Bruk riktig elektrisk verktøy til jobben.** Det riktige verktøyet gjør jobben bedre og tryggere og med den hastigheten som er det konstruert for.
- b) **Bruk ikke det elektriske verktøyet hvis det ikke går an å slå bryteren av og på.** Verktøy som ikke kan styres med bryteren, er farlig og må repareres.
- c) **Ta støpselet ut av kontakten og/eller ta batteripakken ut av det elektriske verktøyet, før du foretar justeringer, bytter tilbehør eller legger det bort til oppbevaring.** Slike forebyggende sikkerhetstiltak reduserer faren for at det elektriske verktøyet startes utilsikket.
- d) **Oppbevar elektriske verktøy utilgjengelig for barn, og la ikke personer som ikke er kjent med verktøyet eller disse anvisningene, bruke verktøyet.** Elektriske verktøy er farlige i hendene på ukyndige brukere.
- e) **Vedlikehold av elektriske verktøy. Se etter feiljusteringer eller binding i bevegelige deler, skadde deler eller andre ting som kan påvirke det elektriske verktøyets funksjonalitet.** Hvis det elektriske verktøyet er skadet, skal det repareres før bruk. Mange ulykker forårsakes av dårlig vedlikeholdte elektriske verktøy.
- f) **Sørg for at skjæreverktøy alltid er skarpe og rene.** Med riktig vedlikeholdte skjæreverktøy med skarpe skjærekanten oppstår det sjeldnere bindinger. Slike verktøy er dessuten lettere å håndtere.
- g) **Bruk det elektriske verktøyet, tilbehør, bits osv. i samsvar med disse anvisningene.**

Ta også hensyn til arbeidsforholdene og jobben som skal utføres. Det kan være farlig å bruke det elektriske verktøyet til andre oppgaver enn det som er tiltenkt.

5) BRUK OG BEHANDLING AV BATTERIDREVNE VERKTØY

- a) **Batteriet skal bare lades med laderen som er angitt av produsenten.** En lader som er beregnet på en bestemt batteripakke, kan medføre brannfare hvis den brukes med en annen batteripakke.
- b) **Elektriske verktøy skal bare brukes med den angitte batteripakken.** Bruk av andre batteripakker kan medføre risiko for personskade og brann.
- c) **En batteripakke som ikke er i bruk, skal holdes på god avstand fra metallgjenstander som binders, mynter, nøkler, spiker, skruer og andre små metallgjenstander som kan skape kontakt mellom polene.** Kortslutning av batteripolene kan forårsake forbrenning eller brann.
- d) **Ved hardhendt behandling, kan det lekke væske fra batteriet. Unngå berøring. Skyll med vann hvis du kommer i kontakt med væsken. Oppsøk lege hvis væsken kommer i kontakt med øynene.** Batterivæske kan forårsake iritasjon eller forbrenning.

6) SERVICE

- a) **Service på det elektriske verktøyet skal utføres av en kvalifisert servicetekniker som utelukkende bruker originale reservedeler.** Slik sørger du for å ivareta det elektriske verktøyets sikkerhet.

Ytterligere sikkerhetsanvisninger for Limpistoler

- **Hold verktøyet i de isolerte gripeflatene når du gjør en jobb der skjæreverktøyet kan komme i kontakt med skjulte ledninger eller ledningen til selve verktøyet.** Berøring med en strømførende ledning gjør at de eksponerte metalldelene på verktøyet også blir strømførende, slik at brukeren får elektrisk støt.
- **Hold hendene på god avstand fra stampelet og stempelstangen på limpistolen.** Fingrene kan komme i klem mellom patronholderen og stampelet.
- **Hvis du holder limpistolen over deg, skal du unngå å holde stempelstangen foran øynene eller hodet.** Stempelstangen kan sprette tilbake mot brukeren. Bruk alltid vernebriller når du bruker limpistolen.

NORSK

- **Jobb alltid på steder med god ventilasjon, og bruk pustemaske ved behov.** Gassen fra enkelte typer kitt og lim kan være skadelig.
- **Slå av verktøyet og ta av batteripakken før du setter på eller tar av tilbehør og før du foretar justeringer eller reparasjoner.** Utløst start kan forårsake personskade.
- **Bruk bare tilbehør som anbefales til denne modellen av produsenten. Tilbehør som passer til ett verktøy, kan være farlig på et annet verktøy.** Bruk av feil tilbehør kan påføre andre personskade.
- **Lås utløseren i AV-stilling når den ikke er i bruk** for å unngå at det utilsiktede kommer ut middel.
- **Vær påpasselig så det ikke kommer kitt eller lim på kontaktpunktene på batteriet.**
- **Du skal alltid lese og følge alle anvisninger fra produsenten når det gjelder kitt og lim,** ellers kan det oppstå personskade.



FARE: Holde hendene borte fra stampelet og stempelstangen.



ADVARSEL: Bruk ikke verktøyet mens du står på stige.

Øvrige risikoer

Til tross for anvendelse av sikkerhetsforskrifter og implementering av sikkerhetsanordninger, kan ikke visse andre risikoer unngås. Disse er:

- Risiko for å klemme eller knuse fingre
- Risiko for inhalering av gasser under arbeid med limemiddel.

Merking på verktøyet

Følgende piktogrammer vises på verktøyet:



Les instruksjonshåndboken før bruk.

POSISJON FOR DATOKODE

Datokoden, som også inkluderer produksjonsåret, står trykt på den delen av huset som utgjør koblingen mellom verktøyet og batteriet.

Eksempel:

2012 XX XX
Produksjonsår

Viktige sikkerhetsinstruksjoner for alle batteriladere

OPPBEVAR DISSE INSTRUKSJONENE: Denne manualen inneholder viktige sikkerhetsinstruksjoner og bruksanvisninger DE9116/DE9135 batteriladere.

- Før du bruker batteriet og laderen, må du lese alle instruksjonene og advarselmerker på laderen, batteripakken, og produktet som bruker batteripakken.



FARE: Fare for dødelig elektroshjokk. 230 volt er tilstede ved ladeterminale. Stikk ikke inn ledende gjenstander. Dette kan medføre elektrisk sjokk eller dødelig elektroshjokk.



ADVARSEL: Fare for elektrisk støt. Ikke la væske trenge inn i laderen. Elektrisk sjokk kan forekomme.



FORSIKTIG: Forbrenningsfare. For å redusere risikoen for skade, må du kun lade DEWALT oppladbare batterier. Andre typer batterier kan sprenges og forårsake personskade og andre skader.



FORSIKTIG: Under visse omstendigheter, med laderen plugget inn i strømforsyningen, kan de eksponerte ladekontaktene inne i laderen kortsluttes av fremmedmateriale. Fremmedmaterialer av en ledende type kan være, men er ikke begrenset til, stålull, aluminiumfolie, eller oppbygning av metalliske partikler skal holdes bort fra laderommene. Trekk alltid ut laderen av kontakten når det ikke er en batteripakke i rommet. Frakoble laderen før rengjøring.

- **IKKE forsøk å lade batteripakken med andre ladere enn de som er angitt i denne håndboken.** Laderen og batteripakken er spesielt designet for å brukes sammen.
- **Disse laderne er ikke ment til annen bruk enn lading av DEWALT oppladbare batterier.** All annen bruk kan resultere i risiko for brann, elektrisk støt eller dødelig elektroshjokk.
- **Ikke utsett laderen for regn eller snø.**
- **Trekk i støpselet istedenfor ledningen når du frakobler laderen.** Dette vil redusere risikoen for skade på støpselet og ledningen.
- **Påse at ledningen er plassert slik at den ikke kan bli tråkket på, snublet over, eller på andre måter skadet eller overbelastet.**
- **Ikke bruk skjøteledning hvis det ikke er absolutt nødvendig.** Bruk av en feil skjøteledning kan resultere i brannrisiko, elektrisk sjokk eller dødelig elektroshjokk.

- **Ikke plasser gjenstander oppå laderen, laderen må heller ikke plasseres på en myk overflate som kan blokkere ventilasjonshullene og resultere i sterk intern varme.** Plasser laderen på god avstand fra alle varmekilder. Laderen er ventilt gjennom slissene i toppen og bunnen av beholderen.
- **Ikke bruk laderen med en skadet ledning eller støpsel** - de må skiftes ut umiddelbart.
- **Ikke bruk laderen om den har blitt slått hardt, blitt mistet eller på andre måter skadet.** Ta den med til et autorisert servicesenter.
- **Ikke demonter laderen; ta den med til et autorisert servicesenter når service eller reparasjon er påkrevd.** Feilmontering kan medføre elektrisk sjokk, dødelig elektrisk sjokk eller brann.
- **Frakoble laderen fra stikkkontakten før rengjøring. Dette vil redusere risikoen for elektrisk sjokk.** Fjerning av batteripakken vil ikke redusere denne risikoen.
- **ALDRI forsøk å koble 2 ladere sammen.**
- **Laderen er designet for å brukes på standard 230 V elektrisk strøm for husholdningsartikler. Ikke forsøk å bruke den på en annen spenning.** Dette gjelder ikke billaderen.

TA VARE PÅ DISSE ANVISNINGENE

Ladere

DE9116-ladere kan brukes med DEWALT NiCd- og NiMH-batteripakker fra 7,2 til 18 V.

DE9135 lader aksepterer 7,2 – 18 V NiCd, NiMH eller Li-Ion batterier.

Disse laderne krever ingen justering og er laget slik at det skal være så enkelt som mulig å bruke dem.

Ladeprosedyre (fig. 2)



FARE: Fare for dødelig elektrisk sjokk. 230 volt er tilstede ved ladeterminalene. Stikk ikke inn ledende gjenstander. Fare for elektrisk sjokk eller elektrisk støt.

1. Plugg laderen (o) inn i et egnet støpsel før du setter inn batteripakken.
2. Sett inn batteripakken (d) i laderen. Når den røde lampen (p), under oppladning, blinker hele tiden er det tegn på at selve oppladningen har begynt.
3. Fullført oppladning indikeres av at den røde lampen hele tiden lyser PÅ. Pakken er fullstendig ladet og kan nå brukes eller kan forbli i laderen.

MERK: For å sikre maksimal ytelse og brukstid for NiCd-, NiMH- og Li-Ion-batterier, må batteriet lades i minimum 10 timer før første gangs bruk.

Ladeprosess

Se tabellen nedenfor når det gjelder ladestatus for batteripakken.

Ladestatus	
lader	- - - - -
Fullstendig ladet	=====
varm/kald pakke forsinkelse	--- -- ---
skift ut batteripakke	●●●●●●●●
problem	●●●●●●

Automatisk balansering av battericellene

Modusen for automatisk balansering av battericellene balanserer de individuelle cellene i batteripakken for å utnytte kapasiteten maksimalt. Batteripakker skal balanseres en gang i uken eller når batteripakkens ytelse er svekket.

Plasser batteriet i laderen som vanlig for å fornye batteripakken. La batteripakken stå i laderen i minst 10 timer.

Forsinkelse for varm/kald pakke

Når laderen registrerer at batteriet er for varmt eller for kaldt, starter den automatisk en forsinkelse ved varm/kald pakke, og utsetter ladingen til batteriet har nådd en passende temperatur. Laderen kobler deretter automatisk til lademodus. Denne funksjonen sikrer maksimal levetid for batteriet.

KUN LI-ION BATTERIPAKKER

Li-Ion-batterier er konstruert med et Electronic Protection System (elektronisk beskyttelsessystem) som beskytter batteriet mot overbelastning, overoppheting eller dyputlading.

Verktøyet vil automatisk slå seg av når det elektroniske beskyttelsessystemet aktiveres. Hvis dette oppstår, må Li-Ion-batteriet settes i laderen til det er fulladet.

Viktige sikkerhetsinstruksjoner for alle batteripakker

Sørg for å inkludere katalognummer og spenning når du bestiller nye batteripakker.

Batteriet kommer ikke fullstendig ladet ut av pakningen. Les sikkerhetsinstruksjonene under før du bruker batteripakken og laderen. Følg deretter ladeprosedyrene som er beskrevet.

LES ALLE BRUKSANVISNINGER

- **Bruk ikke elektriske verktøy i eksplosive atmosfærer, f.eks. nær antennelig væske, gass eller støv.** Innsetting eller fjerning av batteriet kan sette fyr på støv eller gasser.
- Lad kun batteripakkene i DEWALT ladere.
- **IKKE** søl eller legg i vann eller annen væske.
- **Ikke oppbevar eller bruk verktøyet og batteripakken på steder hvor temperaturen kan nå eller overskride 40 °C (slik som i skjul eller metallbygninger om sommeren).**



FARE: Forsøk aldri å åpne batteripakken av noen grunn. Ikke sett batteripakken inn i laderen hvis denne er sprukket eller skadet. Ikke klem, slipp eller skad batteripakken. Ikke bruk en batteripakke eller lader som har vært utsatt for et kraftig stot, mistet på gulvet eller skadet på noen måte (f.eks. gjennomboret av en spiker, truffet med en hammer, tråkket på). Dette kan føre til elektrosjokk eller dødelig elektrosjokk. Skadede batteripakker må returneres til servicesenteret for å resirkuleres.



FORSIKTIG: Legg verktøyet på siden på et stabilt underlag hvor det ikke utgjør noen fare for snubling eller velting. Noen verktøy med store batteripakker står oppreist på batteripakken, men kan lett slås over ende.

SPESIFIKKE SIKKERHETSINSTRUKSJONER FOR NIKKELKADMIUM (NiCd) ELLER NIKKEL METALLHYDRID (NiMH)

- **Ikke brenn batteripakken selv om den er alvorlig skadet eller er fullstendig utslitt.** Batteripakken kan eksplodere i en brann.
- **En liten væskelekkasje fra batteripakkens celler kan oppstå under ekstreme bruks- eller temperaturbetingelser.** Dette er ikke et tegn på svikt.

Imidlertid, om den ytre forseglingen er ødelagt:

- a. og batterivæsken kommer på huden din, vask øyeblikkelig med såpe og vann i flere minutter.
- b. Om batterivæske kommer inn i dine øyne bør du skylle dem med rent vann i minimum 10 minutter og oppsøk medisinsk hjelp øyeblikkelig. **(Medisinsk merknad:** Væsken er en 25-35 % oppløsning med kaliumhydroksid)

SPESIFIKKE SIKKERHETSINSTRUKSJONER FOR LITUM ION (Li-Ion)

- **Ikke brenn batteripakken selv om den er alvorlig skadet eller er fullstendig utslitt.** Batteripakken kan eksplodere i en brann. Giftige gasser og materialer er produsert når litium-ion batteri er brent.
- **Om batteri-innhold kommer i kontakt med huden din, vask øyeblikkelig område med mild såpe og vann.** Om batterivæske kommer inn i øyet, skyl med vann over det åpne øyet i 15 minutter eller til irritasjon stopper. Om medisinsk tilsyn er nødvendig, er batterielektrolytt sammensatt av en blanding med flytende organiske karbonater og litiumsalt.
- **Innholdet av åpnede battericeller kan forårsake åndedrettsirritasjon.** Forsyn frisk luft. Om symptomene vedvarer, oppsøk medisinsk tilsyn.



ADVARSEL: Forbrenningsfare. Batterivæske kan være brannfarlig om eksponert til gnister eller flammer.

Batterihette (fig. 2)

Batterihetten (q) dekker og beskytter kontaktene når batteripakken er tatt av. Hvis batterihetten ikke sitter på, kan løse metallgjenstander kortslutte kontaktene. Dette er brannfarlig og kan skade batteripakken.

1. Ta av batterihetten (q) før du setter batteripakken (d) i laderen eller verktøyet.
2. Sett batterihetten over kontaktene med en gang du tar batterihetten ut av laderen eller verktøyet.



ADVARSEL: Påse at batterihetten sitter på før du bærer en løs batteripakke eller legger den til oppbevaring.

Batteripakke (fig. 1)
BATTERITYPER FOR DC540, DC542 OG DC547

DC540 og DC542 bruker 12 volts batteripakker. DC547 bruker 18 volts batteripakker.

Anbefalinger for lagring

1. Den ideelle lagringsplassen er kjølig og tørr og ikke utsatt for direkte solskinn samt for sterk varme eller kulde. For optimal batteriytelse og levetid bør batteripakker lagres i romtemperatur når de ikke er i bruk.

MERK: Li-Ion-batteripakker bør være fulladet når de legges bort til lagring.
2. Langvarig lagring vil ikke skade batteripakken eller laderen. Under passende forhold kan de lagres i 5 år.

Merker på lader og batteripakke

Foruten symbolene i denne brukerhåndboken, viser merkene på laderen og batteripakken følgende symboler:



Les brukerhåndboken før bruk.



Periodisk smøring av o-ring kreves



Batteriet lades.



Batteriet er ladet.



Defekt batteri.



Forsinkelse ved varm/kald batteripakke.



Stikk ikke inn ledende gjenstander.



Lad ikke skadde batteripakker.



Skal kun brukes med DEWALT batteripakker. Andre typer batteripakker kan sprekke og forårsake personskade og materiell skade.



Skal ikke utsettes for vann.



Defekte ledninger skal skiftes med en gang.



Skal bare lades i temperaturer mellom 4 og 40 °C.



Ta hensyn til miljøet når batteripakken skal kasseres.



Ikke brenn batteripakken NiMH, NiCd+ og Li-Ion.



Lader NiMH- og NiCd-batteripakker.



Lader Li-Ion batteripakker.



Se **Tekniske data** for ladetid.

Pakkens innhold

Pakken inneholder:

- 1 kittpistol
- 1 lader (bare settmodeller)
- 1 batteripakke (bare settmodeller)
- 1 310 ml patronholder (DC540, DC542, DC547)
- 1 600 ml tubeholder (bare DC542, DC547)
- 2 stempeler (DC540 inneholder kun 1 stempel)
- 2 stempelskruer (DC540 inneholder kun 1 skrue)
- 2 mellomskiver (DC540 inneholder kun 1 mellomskive)
- 1 tube smøremiddel
- 1 nøkkel (DC542, DC547)
- 2 stempelstenger (DC540 inneholder kun 1 stempelstang)
- dyse(r) (DC542, DC547)
- o-ring(er) (DC542, DC547)
- 1 Instruksjonsmanual
- 1 detaljert tegning
- Sjekk etter skade på verktøyet, delene eller tilbehøret som kan ha oppstått under transport.
- Ta deg tid til grundig å lese gjennom og forstå denne manualen før du starter opp.

Beskrivelse (fig. 1)



ADVARSEL: Foreta aldri forandringer på det elektriske verktøyet eller deler av det. Det kan medføre skader på personer eller gjenstander.

- a. Utløser for stempelstang
- b. Bryter
- c. Utløsesperre
- d. Batteripakke
- e. Hastighetsvelger
- f. Håndtak for stempelstang
- g. Stempelstang
- h. Stempel
- i. Utløsingknapper
- j. Patronholder
- k. Stikkstang
- l. Tubeholder
- m. dysehette
- n. dyse

NORSK

TILTENKT BRUK

Batteridrevne limpistoler av typen DC540, DC542 og DC547 kan brukes sammen med mange forskjellige typer lim og kitt. **SKAL IKKE** brukes ved høy luftfuktighet eller nær antennelige væsker eller gasser.

Batteridrevne limpistoler av typen DC540, DC542 og DC547 er elektriske verktøy til profesjonell bruk.

LA IKKE barn komme i kontakt med verktøyet. Det kreves overoppsyn når ukyndige operatører bruker disse verktøyene.

12V DC540 kan kun bruke 310 ml. patroner. 12V DC542 og 18V DC547 kan bruke både 310 ml patroner og 600 ml pøsepakker.

- Dette apparatet er ikke ment for bruk av personer (inkludert barn) med reduserte fysiske, sensoriske eller mentale evner, eller mangel på erfaring og kunnskap, med mindre de får tilsyn av en person ansvarlig for deres sikkerhet. Barn skal aldri forlates alene med dette produktet.

Elektrisk sikkerhet

Den elektriske motoren er blitt konstruert for kun én spenning. Alltid kontroller at spenningen til batteripakken samsvarer med spenningen på merkeskiltet. Sørg også for at spenningen på laderen samsvarer med spenningen på strømmettet.



Din DEWALT-lader er dobbeltisolert i samsvar med EN 60335; det trengs derfor ikke noen jordledning.

Dersom tilførselsledningen er skadet, må den byttes i en spesialledning som fås via DEWALT-serviceorganisasjon.

Bruk av skjøteledning

Skjøteledning bør ikke brukes hvis det ikke er absolutt nødvendig. Bruk en godkjent skjøteledning som egner seg for kraftforsyningen til din lader (se **Tekniske data**). Minimum størrelse på lederen er 1 mm²; maksimum lengde er 30 m.

Alltid vikle ut kablen fullstendig når du bruker en kabeltrommel.

MONTERING OG JUSTERING



ADVARSEL: Ta alltid ut batteripakken før montering og justering. Slå alltid av verktøyet før du setter på eller tar av batteripakken.



ADVARSEL: Bruk bare batteripakker og ladere fra DEWALT.

Hvordan sette inn og ta ut batteripakken fra verktøyet (fig. 2)



ADVARSEL: For å redusere risikoen for alvorlig personskade, slå av verktøyet og koble fra batteripakken før du foretar eventuelle justeringer eller fjerner/installerer tilleggsutstyr eller tilbehør. En utilsiktet oppstart kan føre til personskader.

MERK: Pass på at batteripakken (p) er helt oppladet.

HVORDAN INSTALLERE BATTERIPAKKEN I HÅNDTAKET PÅ VERKTØYET

1. Innrett hakket inne i verktøyhåndtaket med batteripakken (fig. 1).
2. Skyv batteripakken bestemt inn i håndtaket til du hører at den låses på plass.

HVORDAN FJERNE BATTERIPAKKEN FRA VERKTØYET

1. Trykk utløserknappene (i) og trekk batteripakken bestemt ut av håndtaket på verktøyet.
2. Før inn batteripakken i laderen som beskrevet i avsnittet om laderen i denne bruksanvisningen.

Elektronisk kraftkontroll

Verktøyet kan brukes med mange forskjellige typer lim og kitt og registrerer når det ikke kommer ut noe eller det kommer ut sakte. Grunnen til at verktøyet ikke driver ut middel på riktig måte kan være fortykket lim, hull, frossent middel osv. I slike tilfeller slås verktøyet av av den integrerte elektroniske kontrollmodulen.

Følg alltid anbefalingene fra produsenten når det gjelder fortykket middel, hull, frossent middel osv. for å redusere risikoen for skade på patronen eller rammen.

Ta ut batteripakken og skift patron/ramme i samsvar med anvisningene fra produsenten og anvisningene under **Sluk setter du i middel**. Ta med verktøyet til et servicesenter for DEWALT hvis det stadig slår seg av.



Konstant hastighet

Funksjonen for konstant hastighet gjør det mulig at middelet flyter med samme hastighet, uansett hva den variable hastighetsinnstillingen er eller hvor mye middel som finnes i patronen.

Elektronisk autorevers

Verktøyet har en autoreversfunksjon som trekker tilbake stampelet i visse situasjoner, avhengig av midlet som brukes og verktøyets hastighet.

MONTERING

DC540 leveres ferdig montert med 310 ml patron.

DC542 og DC547 leveres ferdig montert med 600 ml patron, og har i tillegg med en 310 ml.

Før bruk

Påse at batteripakken er (fullt) ladet før bruk.

BRUK

Bruksanvisning



ADVARSEL: Ta alltid hensyn til sikkerhetsinstruksjonene og gjeldende forskrifter.



ADVARSEL: For å redusere risikoen for alvorlig personskade, slå av verktøyet og koble det fra strømkilden før du foretar eventuelle justeringer eller fjerner/installerer tilleggsutstyr eller tilbehør.

Korrekt plassering av hendene (fig. 5)



ADVARSEL: For å redusere faren for alvorlig personskade, skal man **ALLTID** ha hendene i korrekt posisjon, som vist.



ADVARSEL: For å redusere faren for personskade, skal man **ALLTID** holde godt fast, for å være forberedt på en plutselig reaksjon.

Riktig håndstilling betyr en hånd på hovedhåndtaket (bb), med den andre hånden på stempelhåndtaket (f).

Utløser (fig. 1)

Slå på verktøyet ved å klemme på utløseren (b). Slå av verktøyet ved å slippe opp utløseren. Verktøyet er utstyrt med en utløserperre (c) som skal hindre utilsikket utslipp av middel.

Utløserperre (fig. 1)

1. Lås utløseren ved å skyve utløserperren (c) opp. Verktøyet kan ikke brukes når utløseren står i låst stilling.
2. Lås opp utløseren ved å skyve utløserperren ned.

Hastighetsvelger (fig. 1)

1. Vri hastighetsvelgeren (e) mot venstre for dosering av minst mulig kitt eller lim. Vri hastighetsvelgeren mot høyre for dosering av mest mulig kitt eller lim.
2. Trykk på utløseren (b) for å starte doseringen av middelet.

Roterende patronholder

Patronholderen kan roteres 360° for å påføre middel i alle vinkler.

Håndtak på stempelstang (fig. 1)



ADVARSEL: Slå av verktøyet og ta av batteripakken før du henger opp verktøyet eller legger det til oppbevaring. Lås utløseren når verktøyet ikke er i bruk eller ligger til oppbevaring.



ADVARSEL: Reduser risikoen for alvorlig personskade: Bruk **IKKE** håndtaket på stempelstangen til å henge gjenstander i. Dette kan medføre alvorlig personskade.

Håndtaket på stempelstangen kan brukes til å henge verktøyet på et stabilt sted når verktøyet ikke er i bruk eller skal oppbevares.

Slik justerer du stempelstangen (fig. 1)

1. Juster stempelstangen (g) manuelt ved å trykke på og holde utløseren for stempelstangen (a) inne.
2. Skyv eller dra håndtaket på stempelstangen (f) til ønsket stilling, og slipp opp utløseren for stempelstangen.

Slik setter du i middel



ADVARSEL: Sprengningsfare. Middel som blir liggende igjen i patron-/tubeholderen kan tørke ut hvis det blir liggende. Følg anbefalingene fra produsenten ved bruk av kitt eller lim for å redusere risikoen for personskade.

PATRONHOLDER (FIG. 1)

1. Påse at riktig patronholder er montert på rett måte.
2. Lås utløseren (b) med utløserperren (c).
3. Skjær av tuppen på kitt-/limpatronen. Små åpninger krever mer kraft for å dytte inn middelet, noe som kan påvirke batteriets levetid. Teksturen i middelet og utstyrets hastighet påvirker glattheten og flyten av middelet.

NORSK

4. Stikk hull på innerforseglingen i kitt- eller limpatronen ved hjelp av stikkstangen (K) på undersiden av patronholderen.

MERK: Risiko for skade på verktøyet. Hvis du ikke stikker hull på innerforseglingen, kan middelet bli presset ut gjennom baksiden av patronen og skade verktøyet.

MERK: Risiko for skade på verktøyet. Sørg for at det ikke kommer middel på stempelstangen, patronholderen og patronen. Hvis du trekker tilbake en stempelstang som er dekket med tørket middel, kan det oppstå skade på de innvendige delene i verktøyet. Dessuten kan patronen forskyve seg.

5. Hold verktøyet godt fast, og trykk på utløseren for stempelstangen (a) for å løse ut og frigjøre stempelstangen (g). Bruk håndtaket på stempelstangen (f) og dra stempelstangen (g) tilbake for å få plass til kitt-/limpatronen i patronholderen.
6. Sett inn kitt-/limpatronen.
7. Press og hold utløser for stempelstangen (a) mens du skyver håndtaket for stempelstangen (f) forover inntil stemplet (h) står imot innsiden av tuben.
8. Slipp opp utløseren for stempelstangen.
9. Vri patronholderen i ønsket vinkel.

TUBEHOLDER (FIG. 1).

VIKTIG: Sett tuben inn i tubeholderen og skjær tuben (nærmeste enden av dysen) i samsvar med produsentens anvisninger. Denne tubeholderen er beregnet kun for bruk **MED** tuber. **IKKE** fjern kitt/limemiddel fra tuben. **LA ALDRI** dysen dryppes i noe slags middel.

MERK: Risiko for skade på verktøyet. La ikke tuben bli helt tom, da stempelet kan komme i kontakt med hettingen og forårsake skade.

1. Skru av hetten på munnstykket (m), og ta av munnstykket (n).
2. Trykk på og hold utløseren for stempelstangen (a) inne. Bruk håndtaket på stempelstangen (f), og dra stempelstangen (g) tilbake for å få plass til kitt-/limpakken i tubeholderen (l).
3. Sett tuben i tubeholderen, og skjær tuben i samsvar med produsentens anvisninger.
4. Hold munnstykket slik at det vender vekk fra verktøyet, og skru hetten på munnstykket på tubeholderen igjen.

5. Skjær av tuppen på hetten på munnstykket slik at riktig mengde middel doseres.

Slik skifter du holder (fig. 3, 4)



ADVARSEL: Slå av verktøyet og ta av batteripakken før du setter på eller tar av tilbehør og før du foretar justeringer eller reparasjoner. Lås utløseren når verktøyet ikke er i bruk eller ligger til oppbevaring.

SLIK TAR DU AV PATRONHOLDEREN (FIG. 3)

1. Ta ut stempelskruen (r) og patronstempelet (s) fra innsiden av patronholderen (j).
2. Trykk på og hold utløseren for stempelstangen (a) inne, og dra håndtaket på stempelstangen (f) tilbake for å få tilgang til hylsemutteren (t). Slipp opp utløseren for stempelstangen.
3. Skru hylsemutteren (t) mot klokken for å fjerne, ved hjelp av en 13 mm (1/2") firkantnøkkel.
4. Det er nå enkelt å ta av den bakre skiven (x), mellomskiven (u) og patronholderen (j).

SLIK MONTERER DU TUBEHOLDEREN (FIG. 4)

1. Sett den bakre mellomskiven (v) og den bakre hettingen (w) [fine gjenger] inn i verktøyets nesestykke.
- MERK:** Den siden av den bakre mellomskiven som har dobbel krage, skal vende vekk fra verktøyet.
2. Sett den bakre skiven (x) oppå den bakre hettingen (w), og skru hylsemutteren (t) inn i verktøyets nesestykke. Stram og sikre hylsemutteren med en 13 mm (1/2") firkantnøkkel. Denne limpistolen er konstruert slik at den bakre mellomskiven kan rotere fritt.
3. Press og hold utløseren for stempelstangen og skyv stempelstangen (g) helt forover. Slipp opp utløseren.
4. Vri tubeholderen (l) inn i den bakre hettingen (w).
5. Monter hylsestemplet (y) på stempelstangen (g) og stikk stempelskruen (aa) inn i stempelstangen som vist på figur 4. Dette vil sikre at hylsestemplet (y) holdes på plass. Stram godt.

MERK: Før du monterer tubeholderen (l), må du sikre at o-ringen (z) har blitt fullstendig smurt. Hvis ikke, bruk det inkluderte smøremiddelet for en fullstendig smøring av o-ringen før montering. Periodisk smøring av stemplets o-ring (z) kan være nødvendig ved senere bruk av kittpistolen. For å beholde glatting ved fordeling av middel, legg et lett lag av det medfølgende smøremiddelet på den utvendige overflaten av o-ringen.

VIKTIG!

- Ved normal bruk skal smøremiddelet som kom med limpistolen ikke forårsake øyeirritasjoner. Øyeirritasjoner kan oppstå ved direkte kontakt eller på steder som er dårlig ventilert.
- Kortvarig hudkontakt med smøremiddelet forventes ikke å forårsake irritasjoner. Direkte, gjentatt eller langvarig eksponering kan resultere i hudirritasjoner og rød farge.

- Trykk på og hold utløseren for stempelstangen inne, og dra håndtaket på stempelstangen tilbake for du legger i middel. Ved å trekke hylsestempellet tilbake smøres innsiden av tubeholderen (l). Det forventes motstand fra stempelstangen til å begynne med, inntil hylsestempellet har blitt trukket helt tilbake.
- Sett dysen (n) på tubeholderen (l), og vri tuppen (m) over dysen.

For å fjerne tubeholderen utføres prosessen motsatt vei.

MERK: Hylsemutteren (t) må noen ganger strammes igjen for å sikre at verktøyet fungerer slik det skal. Hvis hylsemutteren i holderen løsner, bruk en 13 mm (1/2") firkantnøkkel for stramme den igjen.

VEDLIKEHOLD

Elektriske verktøy fra DEWALT er laget for lang tids bruk med minimalt vedlikehold. Kontinuerlig tilfredsstillende funksjonalitet er betinget av riktig behandling og regelmessig rengjøring.



ADVARSEL: For å redusere risikoen for alvorlig personskade, slå av verktøyet og koble batteripakken før du foretar eventuelle justeringer eller fjerner/installerer tilleggsutstyr eller tilbehør. En utilsiktet oppstart kan føre til personskader.

Laderen og batteripakken er vedlikeholdsfrie. Det er ingen deler inne i den som brukeren kan vedlikeholde.

**Smøring**

Det er ikke nødvendig å smøre verktøyet.



MERK: Periodisk smøring av stemplets o-ring (z) kan være nødvendig ved senere bruk av limpistolen. For å beholde glatting ved fordeling av middel, legg et lett lag av det medfølgende smøremiddelet på den utvendige overflaten av o-ringene.

MERK: Unngå å smøre verktøyet, da dette vil skade de innvendige delene.

**Rengjøring**

ADVARSEL: Blås skitt og støv ut av hovedkabinettet med tørr luft når skitt samles inne i og rundt luftåpningene. Bruk godkjent øyeskyttelse og godkjent støvmaske når du utfører denne prosedyren.



ADVARSEL: Aldri bruk løsemidler eller sterke kjemikalier for å rengjøre ikke-metalliske deler av verktøyet. Disse kjemikaliene kan svekke materialene som brukes i disse delene. Bruk en klut som bare er fuktet med vann og mild såpe. Aldri la noen væske trenge inn i verktøyet; aldri dypp noen del av verktøyet i en væske.

MERK: Risiko for skade på verktøyet. Middel som blir liggende igjen i patron-/tubeholderen kan tørke ut hvis det blir liggende. Prøv ikke å bruke verktøyet i en slik tilstand. Følg anbefalingene fra produsenten ved bruk av kitt eller lim for å redusere risikoen for materiell skade.

Rengjør patronholderen ved å følge anvisningene fra produsenten når du skal fjerne middel fra munnstykket, hylsestempellet og stempelstangen.

Rengjør tubeholderen ved å skru av tuppen på munnstykket (m) og tubeholderen (l) og fjerne disse fra verktøyet. Følg anvisningene fra produsenten når du skal fjerne middel fra munnstykket, hylsestempellet, stempelstangen og tubeholderen.

RENGJØRINGSINSTRUKSJONER FOR LADER

ADVARSEL: Fare for elektrisk støt. Frakople laderen fra vekselstrømkontakten før rengjøring. Smuss og fett kan fjernes fra eksteriøret av laderen ved bruk av en klut eller myk ikke-metallisk børste. Ikke bruk vann eller andre rengjøringsmidler.

Ekstraustyr



ADVARSEL: Siden tilbehør som ikke leveres av DEWALT ikke er testet med dette produktet, kan det være farlig å bruke slikt tilbehør med dette produktet. Reduser risikoen for personskade ved å bare bruke tilbehør som anbefales av DEWALT sammen med dette produktet.

Ta kontakt med en forhandler hvis du er interessert i ekstraustyr.

Miljøvern



Separat innsamling. Dette produktet skal ikke kastes sammen med vanlig husholdningsavfall.

Hvis du en dag finner ut at DEWALT-produktet må skiftes eller du ikke lenger har bruk for det, skal du ikke kaste det sammen med det vanlige husholdningsavfallet. Sørg for at produktet innsamlles separat.



Separat innsamling av brukte produkter og pakkematerialer gjør det mulig å gjenvinne materialer og bruke dem på nytt. Gjenbruk av gjenvunne materialer reduserer forurensning og etterspørselen etter råvarer.

Lokale forskrifter kan inneholde bestemmelser om separat innsamling av elektriske produkter fra hjemmet, ved søppelfyllinger eller hos forhandleren når du kjøper et nytt produkt.

DEWALT har et anlegg for innsamling og gjenvinning av DEWALT-produkter som ikke kan brukes lenger. Send produktet til et autorisert servicesenter som kan samle inn produkter på dine vegne og anvende denne tjenesten.

Finn nærmeste autoriserte servicesenter ved å ta kontakt med nærmeste DEWALT-kontor på adressen som er oppført i denne brukerhåndboken. Du finner også en liste over autoriserte servicesentre for DEWALT og utførlig informasjon om service og kontaktpersoner på Internett på www.2helpU.com.



Oppladbar batteripakke

Denne langtids batteripakken må lades på nytt når den ikke lenger produserer nok strøm til jobber som enkelt kunne utføres tidligere. Ta hensyn til miljøet når batteripakken må kasseres:

- Lad batteripakken helt ut, og ta den ut av verktøyet.
- Li-Ion, NiCd og NiMH-celler kan resirkuleres. Ta dem med til en forhandler eller et lokalt gjenvinningscenter. Innsamlede batteripakker blir gjenvunnet eller kassert på forsvarlig måte.

GARANTI

DEWALT er overbevist om kvaliteten på produktene sine og tilbyr en enestående garanti for profesjonelle brukere av produktet. Denne garantierklæringen kommer i tillegg til, og har på ingen måte negativ innvirkning på, dine kontraktsmessige rettigheter som profesjonell bruker eller på dine lovfestede rettigheter som privat, ikke-profesjonell bruker. Garantien er gyldig innen områdene tilhørende medlemslandene i den Europeiske Union (EU) og det Europeiske Frihandelsområdet (EFTA).

• 30-DAGERS RISIKOFRI TILFREDSHETSGARANTI •

Dersom du ikke er helt tilfreds med ytelsen til ditt DEWALT-verktøy, kan du ganske enkelt returnere det innen 30 dager, komplett med alle de originale komponentene slik du kjøpte det, til innkjøpsstedet for å få full refusjon. Produktet må ha blitt utsatt for rimelig slitasje og kvittering må fremvises.

• ET ÅRS GRATIS SERVICEKONTRAKT •

Dersom du har behov for vedlikehold eller service på ditt DEWALT-verktøy i de første 12 månedene etter kjøpet, får du 1 service gratis. Den vil gjennomføres gratis hos en autorisert DEWALT reparatør. Kvittering må fremvises. Inkluderer arbeid. Ekskluderer tilbehør og reservedeler såfremt disse ikke svikter under garantien.

• ET ÅRS FULL GARANTI •

Dersom ditt DEWALT-produkt blir defekt på grunn av material- eller produksjonsfeil innen 12 måneder fra kjøpsdato, garanterer DEWALT å bytte ut alle defekte deler vederlagsfritt eller – etter vårt skjønn – å erstatte enheten vederlagsfritt, forutsatt at:

- Produktet ikke har blitt feilaktig anvendt;
- Produktet har blitt utsatt for rimelig slitasje;
- Reparasjoner ikke er blitt forsøkt av uautoriserte personer;
- Kvittering fremvises;
- Produktet returneres komplett med alle originale komponenter.

Dersom du har et krav, kontakt forhandleren eller finn nærmeste autoriserte DEWALT reparatør i DEWALT katalogen, eller kontakt ditt DEWALT kontor på adressen som angitt i denne bruksanvisningen. En liste av autoriserte DEWALT reparatører og informasjon om vår etter-salg service finner du på internett under: www.2helpU.com.

PISTOLA DE COLA SEM FIOS PARA UTILIZAÇÃO INTENSIVA DC540, DC542 E DC547

Parabéns!

Optou por uma ferramenta DEWALT. Anos de experiência, desenvolvimento contínuo de produtos e espírito inovador tornam a DEWALT um dos parceiros de maior confiança para os utilizadores de ferramentas eléctricas profissionais.

Dados técnicos

		DC540	DC542	DC547
Tensão	V _{DC}	12	12	18
Tipo		11	11	11
Força de pressão	N	2900	2900	2900
	kg	295	295	295
Velocidade de pressão	mm/min	25-584	25-584	50-635
Peso (sem bateria)	kg	1,67*	1,77*	1,70*
* peso não inclui o suporte de cartuchos ou suporte de bisnaga				
L _{PA} (pressão sonora) dB(A)		67	67	68
K _{PA} (variabilidade da pressão sonora) dB(A)		2,8	2,8	2,8
L _{WA} (potência sonora) dB(A)		78	78	79
K _{WA} (variabilidade da potência sonora) dB(A)		2,8	2,8	2,8
Valores totais de vibração (soma triaxial de vectores) determinados segundo a norma EN 60745:				
Emissão de vibração				
valor ah =	m/s ²	< 2,5	< 2,5	< 2,5
Incerteza K =	m/s ²	1,5	1,5	1,5

O nível de emissão de vibrações apresentado neste folheto informativo foi medido de acordo com um teste padrão ilustrado em EN 60745 e pode ser utilizado para comparar ferramentas. Pode ser usado como uma avaliação preliminar do nível de exposição.



ATENÇÃO: o nível de emissão de vibrações declarado representa as aplicações principais para as quais a ferramenta foi concebida. Contudo, se a ferramenta for utilizada para aplicações diferentes, com acessórios diferentes ou tiver uma má manutenção, o nível de emissão de vibrações poderá diferir. Isto poderá aumentar significativamente o nível de exposição ao longo do período total de trabalho.

Uma estimativa do nível de exposição à vibração também deverá ter em conta o número de vezes que a ferramenta é desligada ou está em funcionamento mas sem executar tarefas. Isto poderá reduzir significativamente o nível de exposição ao longo do período total de trabalho.

Identificar medidas de segurança adicionais para proteger o operador dos efeitos da vibração, tais como: cuidar da ferramenta e dos acessórios, manter as mãos quentes, organização dos padrões de trabalho.

Bateria		DE9501	DE9503
Tipo de bateria		NiMH	NiMH
Tensão eléctrica	V _{DC}	12	18
Capacidade	Ah	2,4	2,6
Peso	kg	0,7	1,0
Carregador		DE9116	DE9135
Tensão de rede	V _{AC}	230	230
Tipo de bateria		NiCd/NiMH	NiCd/NiMH/Li-Ion
Tempo de carregamento aprox.	min	60	40
		(baterias de 2,0 Ah)	(baterias de 2,0 Ah)
Peso	kg	0,52	0,52
Fusíveis			
Europa	Ferramentas de 230 V	10 Amperes, alimentação da rede	

Definições: directrizes de segurança

As definições abaixo apresentadas descrevem o grau de gravidade correspondente a cada palavra de aviso. Leia cuidadosamente o manual e preste atenção a estes símbolos.



PERIGO: Indica uma situação iminente perigosa que, se não for evitada, **irá** resultar em **morte ou lesões graves**.



AVISO: indica uma situação potencialmente perigosa que, se não for evitada, **podrá** resultar em **morte ou lesões graves**.



PRECAUÇÃO: indica uma situação potencialmente perigosa que, se não for evitada, **poderá** resultar em lesões menores ou moderadas.

AVISO: indica uma prática (não relacionada com ferimentos) que, se não for evitada, **poderá** resultar em danos materiais.



Indica risco de choque eléctrico.

Declaração de conformidade da CE DIRECTIVA “MÁQUINAS”



DC540, DC542, DC547

A DEWALT declara que os produtos descritos em **Dados técnicos** se encontram em conformidade com as seguintes normas e directivas: 2006/42/CE, EN 60745-1.

Além disso, estes produtos também se encontram em conformidade com a Directiva 2004/108/CE e 2011/65/UE. Para obter mais informações, contacte a DEWALT através da morada indicada em seguida ou consulte o verso do manual.

O abaixo assinado é responsável pela compilação do ficheiro técnico e faz esta declaração em nome da DEWALT.

Horst Grossmann
Vice-presidente da Divisão de Engenharia e Desenvolvimento de Produtos
DEWALT, Richard-Klinger-Straße 11,
D-65510, Idstein, Alemanha

31.12.2009



ATENÇÃO: Para reduzir o risco de ferimentos, leia o manual de instruções.

Avisos de Segurança Gerais relativos às Ferramentas Eléctricas



ATENÇÃO!: Leia todos os avisos e instruções de segurança. O não seguimento dos avisos e instruções pode resultar em choque eléctrico, incêndio e/ou ferimentos graves.

GUARDE TODOS OS AVISOS E INSTRUÇÕES PARA FUTURA REFERÊNCIA

Em todos os avisos que se seguem, o termo “ferramenta eléctrica” refere-se à sua ferramenta accionada por alimentação da rede eléctrica (com fio) ou por bateria (sem fio).

1) SEGURANÇA DA ÁREA DE TRABALHO

- Mantenha a área de trabalho limpa e bem iluminada.** As áreas desorganizadas ou escuras são propensas a acidentes.
- Não utilize as ferramentas eléctricas em ambientes explosivos, nomeadamente na presença de líquidos, gases ou poeiras inflamáveis.** As ferramentas eléctricas criam faíscas que poderão inflamar as poeiras ou os fumos.
- Mantenha as crianças e outras pessoas à distância quando utilizar a ferramenta eléctrica.** As distrações podem levar à perda de controlo.

2) SEGURANÇA ELÉCTRICA

- As fichas das ferramentas eléctricas têm de ser compatíveis com a tomada. Nunca modifique a ficha de forma alguma. Não utilize fichas adaptadoras com ferramentas eléctricas ligadas à terra.** Fichas não modificadas e tomadas compatíveis reduzem o risco de choque eléctrico.
- Evite o contacto corporal com superfícies ligadas à terra, como tubos, radiadores, fogões e frigoríficos.** Se o seu corpo estiver ligado à terra, o risco de choque eléctrico é maior.
- Não exponha as ferramentas eléctricas à chuva ou a condições de humidade.** A entrada de água numa ferramenta eléctrica aumenta o risco de choque eléctrico.
- Não utilize indevidamente o cabo. Nunca o utilize para carregar, arrastar ou desligar a ferramenta eléctrica. Mantenha o cabo afastado de calor, óleo, pontas afiadas ou peças em movimento.** Cabos danificados ou emaranhados aumentam o risco de choque eléctrico.
- Ao operar a ferramenta eléctrica fora de casa, utilize uma extensão adequada para a utilização ao ar livre.** A utilização de um cabo adequado para o ar livre reduz o risco de choque eléctrico.
- Se não for possível evitar trabalhar com uma ferramenta eléctrica num local húmido, utilize uma alimentação protegida por um dispositivo de corrente residual (DCR).** A utilização de um DCR reduz o risco de choque eléctrico.

PORTUGUÊS

3) SEGURANÇA PESSOAL

- a) **Mantenha-se atento, preste atenção ao que está a fazer e faça uso de bom senso ao operar uma ferramenta eléctrica. Não utilize uma ferramenta eléctrica quando estiver cansado ou sob o efeito de drogas, álcool ou medicamentos.** Um momento de desatenção durante a utilização de ferramentas eléctricas poderá resultar em ferimentos graves.
- b) **Use equipamento de protecção pessoal. Use sempre protecção ocular.** O equipamento de protecção, como máscara anti-poeira, sapatos de segurança antiderrapantes, capacete de segurança ou protecção auricular, usado nas condições apropriadas, reduz o risco de lesões.
- c) **Evite um accionamento accidental. Certifique-se de que o interruptor esteja na posição de desligado antes de ligar a fonte de alimentação eléctrica e/ou bateria ou antes de levantar ou transportar a ferramenta.** Se mantiver o dedo sobre o interruptor ao transportar a ferramenta eléctrica ou se ligar aparelhos que estejam com o interruptor ligado, poderá originar acidentes.
- d) **Retire qualquer chave de ajuste ou chave de porcas antes de ligar a ferramenta eléctrica.** Uma chave de porcas ou chave de ajuste colocada numa parte móvel do aparelho poderá resultar em lesões.
- e) **Não se estique demasiado. Mantenha-se sempre em posição firme e equilibrada.** Desta forma, será mais fácil controlar o aparelho em situações inesperadas.
- f) **Use roupa apropriada. Não use roupa larga nem jóias. Mantenha o cabelo, roupa e luvas afastados de partes em movimento.** Roupas largas, jóias ou cabelos compridos podem ficar presos nas peças em movimento.
- g) **Se for prevista a montagem de dispositivos de aspiração de pó e de dispositivos de recolha, assegure-se de que estejam ligados e sejam utilizados correctamente.** A utilização de dispositivos de recolha do pó pode reduzir os riscos provocados por poeiras.

4) UTILIZAÇÃO E MANUTENÇÃO DE FERRAMENTAS ELÉCTRICAS

- a) **Não sobrecarregue a ferramenta eléctrica. Utilize a ferramenta eléctrica correcta para o seu trabalho.** A ferramenta eléctrica adequada fará um trabalho melhor e mais seguro ao ritmo para que foi concebida.

- b) **Não utilize a ferramenta eléctrica se o interruptor não puder ser ligado nem desligado.** Qualquer ferramenta eléctrica que não possa ser controlada através do interruptor de ligar e desligar é um perigo e tem de ser reparada.
- c) **Retire a ficha da tomada e/ou a bateria da ferramenta eléctrica antes de efectuar quaisquer ajustes no aparelho, substituir acessórios ou armazenar a ferramenta eléctrica.** Estas medidas de segurança evitam que a ferramenta eléctrica seja ligada acidentalmente.
- d) **Guarde as ferramentas eléctricas que não estiverem a ser utilizadas fora do alcance de crianças e não permita que o aparelho seja utilizado por pessoas não familiarizadas com o mesmo ou com estas instruções.** As ferramentas eléctricas são perigosas nas mãos de pessoas sem formação.
- e) **Faça a manutenção das ferramentas eléctricas. Verifique se as partes móveis do aparelho estão alinhadas e não emperram, se existem peças partidas ou danificadas e qualquer outra situação que possa interferir com o funcionamento do aparelho. Caso existam peças danificadas, devem ser reparadas antes da utilização do aparelho.** Muitos acidentes têm como causa a manutenção insuficiente das ferramentas eléctricas.
- f) **Mantenha as ferramentas de corte sempre afiadas e limpas.** Ferramentas de corte devidamente tratadas, com arestas de corte afiadas, emperram com menos frequência e controlam-se com maior facilidade.
- g) **Utilize a ferramenta eléctrica, os acessórios e as peças, etc., de acordo com estas instruções, tendo em conta as condições de trabalho e a tarefa a ser efectuada.** A utilização da ferramenta eléctrica para fins diferentes dos previstos poderá resultar em situações perigosas.

5) UTILIZAÇÃO E MANUTENÇÃO DE APARELHOS COM BATERIA

- a) **Utilize apenas o carregador especificado pelo fabricante.** Um carregador apropriado para um tipo de bateria pode causar um incêndio se for utilizado para carregar outras baterias.
- b) **Utilize as ferramentas eléctricas apenas com as baterias previstas.** A utilização de outras baterias pode criar o risco de lesão e incêndio.

- c) **Quando a bateria não estiver a ser utilizada, mantenha-a afastada de outros objectos de metal, como por exemplo cliques, moedas, chaves, pregos, parafusos ou outros pequenos objectos metálicos que possam estabelecer ligação entre os contactos.** Um curto-circuito entre os contactos da bateria pode causar queimaduras ou incêndio.
- d) **Aplicações inadequadas podem provocar fugas do líquido da bateria; evite o contacto com este líquido. No caso de um contacto accidental, lave imediatamente com água. Se o líquido entrar em contacto com os olhos, procure também auxílio médico.** O líquido que escapa da bateria pode provocar irritações ou queimaduras da pele.

6) ASSISTÊNCIA

- a) **A sua ferramenta eléctrica só deve ser reparada por pessoal qualificado e só devem ser utilizadas peças sobressalentes originais.** Desta forma, é assegurada a segurança da ferramenta eléctrica.

Instruções adicionais de segurança para Pistolas de cola

- **Quando realizar uma operação em que a ferramenta de corte possa entrar em contacto com fios escondidos ou com o seu próprio cabo, segure a ferramenta com as superfícies do punho isoladas.** O contacto com um fio de "fase" também pode colocar as partes metálicas expostas da ferramenta em "fase" e provocar um choque no operador.
- **Mantenha as mãos fora do êmbolo e da área da haste do êmbolo da pistola de cola.** Os dedos podem ser esmagados entre o suporte do tubo e o êmbolo.
- **Ao operar a pistola de cola acima da altura da sua cabeça, não posicione a haste do êmbolo em frente dos olhos ou da cabeça.** A haste do êmbolo pode escorregar para trás em direcção ao utilizador. Quando utilizar uma pistola de cola, use sempre protecção ocular.
- **Trabalhe sempre numa área com ventilação adequada e, se necessário, use protecção respiratória apropriada.** Os fumos de algumas colas e mástiques podem ser nocivos.

- **Desligue a ferramenta e retire a bateria antes de instalar e remover acessórios e antes de efectuar ajustes ou reparações.** Um arranque accidental pode causar lesões.
- **Utilize apenas acessórios recomendados pelo fabricante para o seu modelo.** Os acessórios que são adequados para uma ferramenta podem ser perigosos se forem utilizados com outra ferramenta. A utilização de acessórios incorrectos pode causar lesões.
- **Bloqueie o gatilho na posição OFF (desligado) quando a ferramenta não estiver a ser utilizada,** para evitar uma libertação accidental de material.
- **Tenha cuidado para não deixar mástique ou cola nos pontos de contacto da bateria.**
- **Leia e siga sempre todas as instruções do fabricante sobre o mástique e a cola.** O não cumprimento destas instruções poderá resultar em lesões pessoais.



PERIGO: Mantenha as mãos fora do êmbolo e da área da haste do êmbolo.



AVISO: Não utilize a ferramenta em cima de uma escada.

Riscos residuais

Apesar da aplicação dos regulamentos de segurança relevantes e da implementação de dispositivos de segurança, certos riscos residuais não podem ser evitados. Estes incluem:

- Risco de aperto ou esmagamento dos dedos.
- Risco de inalação de fumos durante a utilização de adesivos.

Símbolos na ferramenta

A ferramenta apresenta os seguintes símbolos:



Leia o manual de instruções antes de utilizar este equipamento.

POSIÇÃO DO CÓDIGO DE DATA

O Código de data, o qual também inclui o ano de fabrico, está impresso na superfície da junção entre a ferramenta e a bateria.

Exemplo:

2012 XX XX

Ano de fabrico

Instruções de segurança importantes para todos os carregadores de bateria

GUARDE ESTAS INSTRUÇÕES: Este manual contém instruções de segurança e funcionamento importantes para os carregadores de bateria DE9116/DE9135.

- Antes de utilizar o carregador, leia todas as instruções e marcações de advertência no carregador, na bateria e nos produtos que funcionam com bateria.



PERIGO: Perigo de electrocussão. Os terminais de carga apresentam uma voltagem de 230 volts. Não testar com objectos condutores. Existe o risco de choque eléctrico ou electrocussão.



ATENÇÃO: Perigo de choque. Não permita a entrada de líquidos para o interior do carregador. Existe o risco de choque eléctrico.



CUIDADO: Perigo de queimadura. Para reduzir o risco de lesão, carregue apenas baterias recarregáveis DEWALT. Outros tipos de baterias podem explodir, causando lesões e danos.



CUIDADO: Sob determinadas condições, com o carregador ligado à alimentação eléctrica, os contactos de carga expostos na parte interior do carregador podem sofrer um curto-circuito, provocado por material estranho. Materiais condutores estranhos como, entre outros, palha de aço, folha de alumínio ou qualquer acumulação de partículas metálicas devem ser mantidos afastados das cavidades do carregador. Retirar sempre o carregador da tomada eléctrica quando não estiver nenhuma bateria no respectivo compartimento. Antes de iniciar tarefas de limpeza, retirar o carregador da tomada eléctrica.

- **NÃO tente carregar a bateria com quaisquer carregadores diferentes daqueles especificados neste manual.** O carregador e a bateria foram especialmente concebidos para funcionarem em conjunto.
- **Estes carregadores não se destinam a outra utilização que não seja a carga das baterias recarregáveis DEWALT.** Qualquer outra utilização pode causar risco de incêndio, choque eléctrico ou electrocussão.
- **Não exponha o carregador à chuva ou à neve.**

- **Ao desligar o carregador puxe pela ficha, e não pelo cabo.** Desta forma reduz-se o risco de danificar a ficha e o cabo eléctrico.
- **Certifique-se de que o cabo esteja disposto de forma que não permita ser pisado, provocar tropeções ou sujeito a qualquer tipo de danos ou tensão.**
- **Não deverá ser utilizado um cabo de extensão excepto em caso de absoluta necessidade.** A utilização de um cabo de extensão inadequado pode causar risco de incêndio, choque eléctrico ou electrocussão.
- **Não coloque quaisquer objectos sobre o carregador e não coloque o mesmo sobre uma superfície maleável que possa bloquear as ranhuras de ventilação e resultar num calor interno excessivo.** Coloque o carregador em locais distantes de quaisquer fontes de calor. O carregador é ventilado pelas ranhuras na parte superior e na parte inferior do invólucro.
- **Não utilize o carregador se existirem danos no cabo ou na ficha** — proceda de imediato à sua substituição.
- **Não utilize o carregador se tiver sofrido um golpe intenso, uma queda ou se tiver sofrido qualquer outro dano.** Leve o equipamento a um centro de assistência autorizado.
- **Não desmonte o carregador, leve-o a um centro de assistência autorizado quando for necessária assistência ou reparação.** Uma montagem incorrecta pode causar risco de choque eléctrico, electrocussão ou incêndio.
- **Retire o carregador da tomada, antes de iniciar quaisquer tarefas de limpeza.** Desta forma reduz-se o risco de choque eléctrico. Retirar a bateria não reduz o risco.
- **Não tente NUNCA ligar 2 carregadores ao mesmo tempo.**
- **O carregador foi concebido para funcionar com alimentação eléctrica doméstica de 230V standard.** Não tente usá-lo com qualquer outra voltagem. Isto não se aplica ao carregador para veículos.

GUARDE ESTAS INSTRUÇÕES

Carregadores

Os carregadores DE9116 são compatíveis com baterias DEWALT NiCd e NiMH de 7,2 a 18 V.

O carregador DE9135 aceita baterias NiCd, NiMH ou Li-Ion de 7,2 – 18 V.

Estes carregadores não necessitam de ajustes e foram concebidos para serem utilizados de forma tão simples quanto possível.

Procedimento para carregar (fig. 2)



PERIGO: perigo de electrocussão. Os terminais de carga apresentam uma voltagem de 230 Volts. Não testar com objectos condutores. Perigo de choque eléctrico ou electrocussão.

1. Ligue o carregador (o) numa tomada adequada antes de inserir a bateria.
2. Insira a bateria (d) no carregador. A luz vermelha (d) (a carregar) irá piscar continuamente indicando que o ciclo de carga foi iniciado.
3. A carga da bateria é indicada pela luz vermelha LIGADA continuamente. A bateria está totalmente carregada e pode ser utilizada agora ou deixada no carregador.

NOTA: para assegurar o máximo desempenho e a maior vida útil possíveis das baterias de NiCd, NiMH e Li-Ion, carregue-as durante, no mínimo, 10 horas antes da primeira utilização.

Processo de carga

Consulte a tabela seguinte para mais informações sobre o estado da carga da bateria.

Estado da carga	
a carregar	- - - - -
totalmente carregada	_____
retardamento de bateria quente/fria	— — — — —
substituir a bateria	●●●●●●●●
problema	●● ●● ●● ●●

Recarga automática

O modo de recarga automática irá nivelar ou equilibrar as células individuais da bateria no pico da sua capacidade. As baterias devem ser recarregadas semanalmente ou sempre que já não apresentem a capacidade habitual.

Para restaurar o nível de carga da sua bateria, coloque-a no carregador da forma habitual. Deixe a bateria no carregador durante, pelo 7 menos, 10 horas.

Suspensão do carregamento devido a bateria quente/fria

Quando o carregador detectar que a bateria está demasiado quente ou fria, irá activar automaticamente a função de Suspensão do Carregamento Devido a Bateria Quente/Fria, interrompendo o carregamento até a bateria

alcançar uma temperatura apropriada. O carregador muda então automaticamente para o modo de carregamento da bateria. Esta função assegura a máxima vida útil possível da bateria.

BATERIAS DE LI-ION

As baterias de Li-Ion foram concebidas com um Sistema de Protecção Electrónico que as protege contra sobrecargas, sobreaquecimentos e descargas profundas.

A ferramenta irá desligar-se automaticamente assim que o Sistema de Protecção Electrónico for activado. Se isto ocorrer, coloque a bateria de Li-Ion no carregador até esta ficar totalmente carregada.

Instruções de segurança importantes para todas as baterias

Ao encomendar baterias sobresselentes, certifique-se de que inclui a referência do catálogo e a voltagem.

A bateria não irá estar totalmente carregada quando a retirar da embalagem pela primeira vez. Antes de utilizar a bateria e o carregador, leia as instruções de segurança abaixo. Em seguida, siga os procedimentos de carregamento indicados nas instruções.

LEIA TODAS AS INSTRUÇÕES.

- **Não carregue ou utilize a bateria em ambientes explosivos ou na presença de líquidos, gases ou poeiras inflamáveis.** A inserção da bateria no carregador ou a sua remoção do mesmo pode provocar a ignição das poeiras ou vapores.
- Carregue as baterias somente nos carregadores DEWALT.
- **NÃO salpique nem mergulhe em água ou outros líquidos.**
- **Não guarde ou use a bateria em locais em que a temperatura possa atingir ou exceder 40° C (105° F) (tais como armazéns exteriores ou edifícios de metal no verão).**



PERIGO: nunca abra a bateria, seja por que razão for. Se a caixa da bateria estiver rachada ou danificada, não a insira no carregador. Não esmague, não deixe cair nem danifique a bateria. Não utilize uma bateria ou um carregador que tenham caído ou sido esmagados, sujeitos a uma pancada forte ou danificados, seja de que forma for (por exemplo, furados com um prego, atingidos com um martelo ou pisados). Tal poderá resultar em choque

PORTUGUÊS

eléctrico ou electrocussão. As baterias danificadas deverão ser enviadas para um centro de assistência para serem recicladas.



CUIDADO: quando a ferramenta não estiver a ser utilizada, coloque-a deitada de lado numa superfície estável onde não possa originar qualquer risco de tropeçamento ou queda. Algumas ferramentas com baterias grandes poderão ser pousadas na vertical, mas, desta forma, serão facilmente derrubadas.

INSTRUÇÕES DE SEGURANÇA ESPECÍFICAS PARA BATERIAS DE NÍQUEL CÁDMIO (NiCd) OU NÍQUEL METAL HÍBRIDO (NiMH)

- **Não incinere a bateria, mesmo que esteja gravemente danificada ou completamente esgotada.** A bateria pode explodir com fogo.
- **Uma pequena fuga de líquido das células da bateria pode ocorrer em condições extremas de utilização ou temperatura.** Isso não indicia uma deficiência.

Todavia, se a vedação exterior estiver rompida:

- a. e o líquido da bateria penetrar na sua pele, lave imediatamente com sabão e água durante vários minutos
- b. e o líquido da bateria penetrar nos seus olhos, enxágue-os com água limpa durante 10 minutos, no mínimo, e procure imediatamente assistência médica. (**Nota médica:** O líquido é uma solução de hidróxido de potássio a 25-35%).

INSTRUÇÕES DE SEGURANÇA ESPECÍFICAS PARA BATERIAS DE IÕES DE LÍTIO (Li-Ion)

- **Não incinere a bateria, mesmo que esteja gravemente danificada ou completamente esgotada.** A bateria pode explodir com fogo. Quando as baterias de iões de lítio são queimadas, podem produzir-se vapores e materiais tóxicos.
- **Se o conteúdo da bateria entrar em contacto com a pele, lave imediatamente a área com um sabão suave e água.** Se o líquido da bateria penetrar nos olhos, enxágue com água sobre os olhos abertos, durante 15 minutos ou até a irritação cessar. Se for necessária assistência médica, o electrólito da bateria é composto por uma mistura de carbonatos orgânicos líquidos e sais de lítio.
- **O conteúdo das células de bateria abertas pode causar irritação respiratória.** Forneça ar fresco. Se os sintomas persistirem, procure assistência médica.



ATENÇÃO: Perigo de queimadura. O líquido da bateria pode ser inflamável se exposto a faíscas ou chamas.

Tampa da bateria (fig. 2)

É fornecida uma tampa de protecção da bateria (q) para proteger os contactos da bateria quando esta não estiver a ser utilizada. Sem esta tampa de protecção, objectos metálicos soltos podem provocar o curto-circuito dos contactos, podendo causar perigo de incêndio e danificar a bateria.

1. Retire a tampa de protecção da bateria (q) antes de colocar a bateria (d) no carregador ou na ferramenta.
2. Coloque imediatamente a tampa de protecção sobre os contactos após retirar a bateria do carregador ou da ferramenta.



AVISO: certifique-se de que a tampa de protecção esteja colocada antes de guardar ou transportar uma bateria quando não estiver a ser utilizada.

Bateria (fig. 1)

TIPO DE BATERIA DC540, DC542, DC547

As pistolas DC540 e DC542 funcionam com baterias de 12 Volts. O modelo DC547 funciona com pilhas de 18 volt.

Recomendações de armazenamento

1. O melhor local de armazenamento será um local fresco e seco, afastado da luz directa do sol e de fontes de calor ou de frio. Para obter o máximo desempenho e a maior vida útil possíveis das baterias, guarde-as à temperatura ambiente quando não estiverem a ser utilizadas.

NOTA: as baterias de Li-Ion devem estar totalmente carregadas quando forem guardadas.

2. Um armazenamento de longa duração não irá danificar as baterias nem o carregador. Nas condições adequadas, estes podem ser guardados durante até 5 anos.

Etiquetas no carregador e bateria

















Para além dos pictogramas utilizados neste manual, as etiquetas no carregador e na bateria apresentam os seguintes pictogramas:



Ler o manual de instruções antes de utilizar.



Requer a lubrificação periódica do anel em O

-  Bateria a carregar.
-  Bateria carregada.
-  Bateria com defeito.
-  Atraso de bateria quente/fria.
-  Não testar com objectos condutores.
-  Não carregar baterias danificadas.
-  Utilizar a ferramenta apenas com as baterias DEWALT, outras poderão explodir, causando lesões e danos.
-  Não expor a ferramenta ao contacto com água.
-  Substituir imediatamente os cabos danificados.
-  A carga deverá ser feita a uma temperatura entre 4 °C e 40 °C.
-  Eliminar a bateria com o devido respeito pelo meio ambiente.
-  Não incinerar as baterias NiMH, NiCd+ e Li-Ion.
-   Carrega baterias NiMH e NiCd.
-   Carrega baterias Li-Ion.
-  Consulte os **Dados técnicos** para ficar a saber o tempo de carregamento.

Conteúdo da embalagem

- A embalagem contém:
- 1 pistola de calafetagem
 - 1 carregador (apenas modelos em conjunto)
 - 1 bateria (apenas modelos em conjunto)
 - 1 suporte de cartucho de 310 ml (DC540, DC542, DC547)

- 1 suporte de bisnaga de 600 ml (DC542, DC547)
- 2 Pistão (o modelo DC540 contém apenas 1 pistão)
- 2 Parafusos para pistão (o modelo DC540 contém apenas 1 parafuso)
- 2 Anilhas (o modelo DC540 contém apenas 1 anilha)
- 1 tubo de lubrificante
- 1 Chave inglesa (DC542, DC547)
- 2 Hastes de pistão (o modelo DC540 contém apenas 1 haste de pistão)
- Bocal(is) (DC542, DC547)
- Anel(éis) em O (DC542, DC547)
- 1 manual de instruções
- 1 desenho dos componentes destacados
 - *Verifique se a ferramenta, as peças ou os acessórios apresentam sinais de danos que possam ter ocorrido durante o transporte.*
 - *Leia atentamente e compreenda na íntegra este manual antes de utilizar a ferramenta.*

Descrição (fig. 1)



ATENÇÃO: nunca modifique a ferramenta eléctrica nem qualquer das suas peças. Podem ocorrer danos ou lesões.

- a. Gatilho de libertação da haste do êmbolo
- b. Interruptor do gatilho
- c. Bloqueador do interruptor do gatilho
- d. Bateria
- e. Botão de velocidade variável
- f. Pega da haste do êmbolo
- g. Haste do êmbolo
- h. Êmbolo
- i. Botões de libertação
- j. Suporte de cartuchos
- k. Alavanca
- l. Suporte de bisnagas
- m. Tampa do bocal
- n. Bocal

FINALIDADE

As pistolas de cola sem fios DC540, DC542 e DC547 destinam-se à aplicação de uma vasta gama de colas e mástiques. **NÃO** utilize a ferramenta na presença de humidade ou de líquidos ou gases inflamáveis.

As pistolas de cola sem fios DC540, DC542 e DC547 são ferramentas eléctricas profissionais.

PORTUGUÊS

NÃO permita que crianças entrem em contacto com a ferramenta. A utilização desta ferramenta por operadores sem experiência requer supervisão.

O modelo DC540 de 12 V apenas aceita cartuchos de 310 ml. Os modelos DC542 de 12 V e DC547 de 18 V aceitam cartuchos de 310 ml e de 600 ml.

- Este produto não deve ser utilizado por pessoas (incluindo crianças) que sofram de capacidades físicas, sensoriais ou mentais reduzidas, falta de experiência e/ou conhecimentos, a menos que estejam acompanhados de uma pessoa que se responsabilize pela sua segurança. As crianças nunca devem ficar sozinhas com este produto.

Segurança eléctrica

O motor eléctrico foi concebido apenas para uma voltagem específica. Verifique sempre se a voltagem da bateria corresponde à indicada na placa com os requisitos de alimentação. Além disso, certifique-se também de que a voltagem do seu carregador corresponde à da rede eléctrica.



O seu carregador da DEWALT possui isolamento duplo, em conformidade com a norma EN 60335. Por conseguinte, não é necessária qualquer ligação à terra.

Se o cabo de alimentação estiver danificado, este tem de ser substituído por um cabo especialmente preparado, disponível através dos centros de assistência da DEWALT.

Utilizar uma extensão

Não deve ser utilizada qualquer extensão a menos que seja absolutamente necessário. Utilize uma extensão aprovada adequada para a potência da alimentação do seu carregador (consulte os **Dados técnicos**). O diâmetro mínimo do fio condutor é 1 mm²; o comprimento máximo da extensão é 30 m.

Ao utilizar uma bobina de cabo, desenrole sempre o cabo na íntegra.

MONTAGEM E AJUSTE



AVISO: antes da montagem e do ajuste, retire sempre a bateria. Desligue sempre a ferramenta antes de inserir ou retirar a bateria.



AVISO: utilize apenas baterias e carregadores DEWALT.

Inserir e retirar a bateria da ferramenta (fig. 2)



ATENÇÃO: para reduzir o risco de ferimentos graves, desligue a

ferramenta e retire a bateria antes de efectuar quaisquer ajustes ou de retirar/installar dispositivos complementares ou acessórios. Um accionamento acidental da ferramenta pode causar ferimentos.

NOTA: certifique-se de que a sua bateria (p) está totalmente carregada.

INSTALAR A BATERIA NO PUNHO DA FERRAMENTA

1. Alinhe a bateria com a ranhura no punho da ferramenta (fig. 1).
2. Faça deslizar a bateria com firmeza para dentro do punho até ouvir o trinco encaixar.

RETIRAR A BATERIA DA FERRAMENTA

1. Prima os botões de libertação (i) e puxe a bateria com firmeza para fora do punho da ferramenta.
2. Insira a bateria no carregador, tal como descrito na secção do carregador deste manual.

Controlo electrónico de força

A ferramenta destina-se à aplicação de uma vasta gama de colas e mástiques e detecta quando o material não está a ser aplicado ou está a ser aplicado lentamente. As razões para a ferramenta poder não aplicar correctamente o material poderão ser cola solidificada, perfurações, materiais congelados e condições semelhantes. Em tais casos, o módulo de controlo electrónico de força integrado irá desligar a ferramenta.

Siga sempre as recomendações do fabricante no que respeita a cola solidificada, orifícios de perfuração, materiais congelados, etc., para reduzir o risco de danificar o tubo ou invólucro.

Retire a bateria e substitua o tubo/invólucro do material, seguindo as instruções do fabricante indicadas na secção **Inserir material**. Se a ferramenta continuar a desligar-se, leve-a a um Centro de Assistência Técnica DEWALT.



Velocidade constante

A função de velocidade constante permite que o material flua à mesma taxa de velocidade, independentemente da definição da velocidade variável ou da quantidade de material no cartucho.

Inversão electrónica automática

Esta ferramenta tem uma função de inversão automática que inverte o êmbolo dependendo do material utilizado e da velocidade da ferramenta.

MONTAGEM

O modelo DC540 é fornecido totalmente montado com o cartucho de 310 ml.

Os modelos DC542 e DC547 são fornecidos totalmente montados com o cartucho de 600 ml e, além disso, incluem o de 310 ml.

Antes da utilização

Antes de colocar a ferramenta em funcionamento, certifique-se de que a bateria está (completamente) carregada.

FUNCIONAMENTO

Instruções de utilização



ATENÇÃO: cumpra sempre as instruções de segurança e os regulamentos aplicáveis.



ATENÇÃO: para reduzir o risco de ferimentos graves, desligue a ferramenta e, em seguida, desligue-a da fonte de alimentação antes de efectuar quaisquer ajustes ou de retirar/instalar dispositivos complementares ou acessórios.

Posição correcta das mãos (fig. 5)



ATENÇÃO: para reduzir o risco de ferimentos graves, utilize **SEMPRE** a ferramenta com as suas mãos na posição correcta (exemplificada na figura).



ATENÇÃO: para reduzir o risco de ferimentos graves, segure **SEMPRE** a ferramenta com segurança, antecipando uma reacção súbita por parte da mesma.

O posicionamento correcto das mãos requer a colocação de uma mão no punho principal (bb) e da outra no punho da haste do pistão de injeção (f).

Interruptor do gatilho (fig. 1)

Para ligar a ferramenta, aperte o interruptor do gatilho (b). Para desligar a ferramenta, solte o interruptor do gatilho. A sua ferramenta encontra-se equipada com um bloqueador do interruptor do gatilho (c) para protecção contra uma libertação accidental de material.

Bloqueador do interruptor do gatilho (fig. 1)

1. Para bloquear o interruptor do gatilho, empurre o bloqueador do interruptor do gatilho (c) para

cima. A ferramenta não funcionará com o interruptor na posição de bloqueado.

2. Para desbloquear o interruptor do gatilho, empurre o bloqueador do interruptor do gatilho para baixo.

Botão de velocidade variável (fig. 1)

1. Para um fluxo mínimo de mástique ou cola, rode o botão de velocidade variável (e) no sentido contrário ao dos ponteiros do relógio. Para um fluxo máximo de mástique ou cola, rode o botão no sentido dos ponteiros do relógio.
2. Para iniciar o fluxo de material, prima o interruptor do gatilho (b).

Rotação do suporte de cartuchos

O suporte de cartuchos roda 360° para poder aplicar material em qualquer ângulo.

Pega da haste do êmbolo (fig. 1)



AVISO: Desligue a ferramenta e retire a bateria antes de pendurar ou guardar a ferramenta. Bloqueie o interruptor do gatilho quando a ferramenta não estiver a ser utilizada e quando for guardar a mesma.



AVISO: Para reduzir o risco de ferimentos graves, NÃO utilize a pega da haste do êmbolo para pendurar qualquer objecto. Podem ocorrer ferimentos graves.

A ferramenta pode ser pendurada pela pega da haste do êmbolo num local estável, quando não estiver a ser utilizada ou para ser guardada.

Ajustar a haste do êmbolo (fig. 1)

1. Para ajustar manualmente a haste do êmbolo (g), prima e mantenha premido o gatilho de libertação da haste do êmbolo (a).
2. Empurre ou puxe a pega da haste do êmbolo (f) para a posição desejada e, em seguida, liberte o gatilho de libertação da haste do êmbolo.

Inserir material



AVISO: Perigo de explosão. Se deixar a ferramenta sem vigilância, o material que fica no suporte de cartuchos/bisnagas pode secar. Para reduzir o risco de ferimentos quando utilizar material de cola ou mástique, siga as recomendações do fabricante.

PORTUGUÊS

SUPORTE DE CARTUCHOS (FIG. 1)

1. Assegure que o suporte de cartuchos adequado esteja instalado de forma correcta.
2. Utilize o bloqueador do interruptor do gatilho (c) para bloquear o interruptor do gatilho (b).
3. Corte a extremidade do bocal do tubo de mástique/cola. As aberturas pequenas necessitam de mais força de pressão, podendo afectar a vida útil da bateria. A textura do material e a velocidade da aplicação afectam a suavidade e a fluidez do material.
4. Com a alavanca (K), situada na parte inferior do suporte de cartuchos, quebre o selo interno do tubo de mástique ou cola.

AVISO: *Risco de danos para a ferramenta. Se o selo interno não for quebrado, o material poderá ser forçado a sair pela extremidade traseira do tubo, danificando a ferramenta.*

AVISO: *Risco de danos para a ferramenta. Mantenha a haste do êmbolo, o suporte de cartuchos e o cartucho limpo e sem resíduos de material. Retrair a haste do êmbolo coberta com material seco poderá danificar as partes internas da ferramenta e desalinhar o tubo.*

5. Segure firmemente a ferramenta e prima o gatilho de libertação da haste do êmbolo (a) para desengatar e libertar a haste do êmbolo (g). Utilizando a pega da haste do êmbolo (f), puxe a haste do êmbolo (g) para trás, para permitir que o tubo de mástique/cola encaixe no suporte de cartuchos.
6. Insira o tubo de cola/mástique.
7. Prima e mantenha premido o gatilho de libertação da haste do êmbolo (a) enquanto empurra a pega da haste do êmbolo (f) para a frente, até que o êmbolo (h) esteja posicionado contra o interior do tubo.
8. Liberte o gatilho de libertação da haste do êmbolo.
9. Rode o suporte de cartuchos para o ângulo desejado.

SUPORTE DE BISNAGAS (FIG. 1)

IMPORTANTE: Introduza a bisnaga no suporte de bisnagas e corte o invólucro (a extremidade mais próxima do bocal) de acordo com as instruções do fabricante. Este suporte de bisnagas foi concebido para apenas ser utilizado **COM** bisnagas. **NÃO** remova o material de mástique/cola do invólucro.

NUNCA mergulhe a ponta do bocal em qualquer tipo de material.

AVISO: *Risco de danos para a ferramenta. Não esvazie totalmente o invólucro da bisnaga, pois o êmbolo poderá entrar em contacto com a tampa da extremidade traseira e partir-se.*

1. Desaperte a tampa do bocal (m) e remova o bocal (n).
2. Prima e mantenha premido o gatilho de libertação da haste do êmbolo (a). Utilizando a pega da haste do êmbolo (f), puxe a haste do êmbolo (g) para trás, para permitir que o invólucro de mástique/cola se encaixe no suporte de bisnagas (l).
3. Insira a bisnaga no suporte de bisnagas e corte o invólucro de acordo com as instruções do fabricante.
4. Com a extremidade do bocal voltada para o lado oposto da ferramenta, volte a apertar a capa do bocal no suporte de bisnagas.
5. Corte a extremidade da tampa do bocal para uma aplicação correcta.

Trocar os suportes (fig. 3, 4)



AVISO: *Desligue a ferramenta e retire a bateria antes de instalar e remover acessórios e efectuar ajustes ou reparações. Bloqueie o interruptor do gatilho quando a ferramenta não estiver a ser utilizada e quando for guardar a mesma.*

REMOVER O SUPORTE DE CARTUCHOS (FIG. 3)

1. Remova o parafuso do êmbolo (r) e o êmbolo do cartucho (s) do interior do suporte de cartuchos (j).
2. Prima e mantenha premido o gatilho de libertação da haste do êmbolo (a) e puxe a pega da haste do êmbolo (f) para trás, para aceder à porca do carregador (t). Liberte o gatilho de libertação da haste do êmbolo.
3. Com uma quadra de 13 mm (1,2 pol.), vire a porca do carregador (t) no sentido contrário dos ponteiros do relógio para a remover.
4. A anilha na extremidade traseira (x), o espaçador (u) e o suporte de cartuchos (j) podem agora ser facilmente removidos.

PARA INSTALAR O SUPORTE DE BISNAGAS (FIG. 4)

1. Posicione o espaçador da tampa traseira (v) e a tampa da extremidade traseira (w) [rosca fina] no bocal da ferramenta.

NOTA: o lado do espaçador da tampa traseira que tem o colar duplo deve ficar voltado para o lado oposto à ferramenta.

2. Coloque a anilha da extremidade traseira (x) por cima da tampa da extremidade traseira (w) e enrosque a porca do carregador (t) no bocal da ferramenta. Aperte e fixe a porca do carregador com uma quadra de 13 mm (1,2 pol.). Esta pistola de mástique foi concebida para permitir a rotação livre da tampa da extremidade traseira.
3. Prima sem soltar o gatilho de libertação da haste do êmbolo e empurre a haste do êmbolo (g) totalmente para a frente. Solte o gatilho.
4. Enrosque o suporte de bisnagas (l) na tampa traseira (w).
5. Monte o êmbolo do carregador (y) na haste do êmbolo (g) e enrosque o parafuso do êmbolo (aa) na haste na ordem apresentada na figura 4. Tal fixará o êmbolo do carregador (y) no respectivo lugar. Aperte bem.

NOTA: Antes de montar o suporte de bisnagas (l), certifique-se de que o anel em O (z) foi totalmente lubrificado. Caso não tenha sido lubrificado, utilize o lubrificante incluído antes da montagem. É possível que o anel em O (z) do êmbolo tenha de ser periodicamente lubrificado durante o ciclo de vida da pistola de mástique. Para manter um funcionamento regular enquanto distribui material, aplique uma cobertura ligeira do lubrificante fornecido na superfície externa do anel em O.

IMPORTANTE:

- Durante uma utilização normal, o lubrificante fornecido com a pistola de mástique não deverá provocar irritação nos olhos. A irritação nos olhos poderá ocorrer mediante contacto directo ou em áreas pouco ventiladas.
 - O contacto a curto prazo entre a pele e o lubrificante não deverá provocar irritação. A exposição directa, repetida ou prolongada poderá resultar em vermelhidão ou irritação na pele.
6. Prima sem soltar o gatilho de libertação da haste do êmbolo e puxe a pega da haste do êmbolo para trás, antes de carregar o material. Tal lubrificará o interior do suporte de bisnagas (l). É normal haver uma resistência inicial da haste do êmbolo até o êmbolo do carregador ser totalmente puxado para trás.
 7. Coloque o bocal (n) no suporte de bisnagas (l) e enrosque a tampa do bocal (m) sobre o mesmo.

Para remover o suporte de bisnagas, repita o procedimento anterior pela ordem inversa.

NOTA: A porca do carregador (t) pode ocasionalmente necessitar de ser reapertada, de modo a assegurar o funcionamento correcto da ferramenta. Se a porca do carregador no transportador se soltar, utilize uma quadra de 13 mm (1,2 pol.) para reapertá-la.

MANUTENÇÃO

Esta ferramenta eléctrica DEWALT foi concebida para o servir durante muito tempo com um mínimo de manutenção. Um funcionamento satisfatório e longo depende de cuidados adequados e de uma limpeza regular.



ATENÇÃO: para reduzir o risco de ferimentos graves, desligue a ferramenta e retire a bateria antes de efectuar quaisquer ajustes ou de retirar/installar dispositivos complementares ou acessórios. Um accionamento acidental da ferramenta pode causar ferimentos.

O carregador e a bateria não são passíveis de reparação. O aparelho não tem peças no interior que possam ser reparadas pelo utilizador.



Lubrificação

Esta ferramenta não requer lubrificação.



NOTA: É possível que o anel em O (z) do êmbolo tenha de ser periodicamente lubrificado durante o ciclo de vida da pistola de mástique. Para manter um funcionamento regular enquanto distribui material, aplique uma cobertura ligeira do lubrificante fornecido na superfície externa do anel em O.

AVISO: Não lubrifique a ferramenta, caso contrário as peças internas ficarão danificadas.



Limpeza



ATENÇÃO: retire os detritos e as partículas da caixa da unidade com ar comprimido seco sempre que houver uma acumulação de detritos dentro das aberturas de ventilação e à volta das

mesmas. Use uma protecção ocular e uma máscara contra o pó aprovadas ao efectuar este procedimento.



ATENÇÃO: nunca utilize dissolventes ou outros químicos abrasivos para limpar as peças não metálicas da ferramenta. Estes químicos poderão enfraquecer os materiais utilizados

AVISO: risco de danos para a ferramenta. Se deixar a ferramenta sem vigilância, o material que fica no suporte de cartuchos/bisnagas pode secar. Não tente aplicar material nestas condições. Para reduzir o risco de danos materiais quando utilizar material de cola ou mástique, siga as recomendações do fabricante.

Para limpar o suporte de cartuchos, siga as recomendações do fabricante quanto à limpeza do material do bico, êmbolo do carregador e haste do êmbolo.

Para limpar o suporte de bisnagas, desapeerte a tampa do bico (m) e do suporte de bisnagas (l) e retire da ferramenta. Siga as recomendações do fabricante quanto à limpeza do material do bico, êmbolo do carregador, haste do êmbolo e suporte de bisnagas.

INSTRUÇÕES DE LIMPEZA PARA O CARREGADOR



ATENÇÃO: Perigo de choque. Desligue o carregador da tomada de CA, antes de proceder à limpeza. A sujidade e massa lubrificante podem ser removidas da parte exterior do carregador com um pano ou uma escova macia, não metálica. Não utilize água ou soluções de limpeza.

Acessórios opcionais



AVISO: dado que os acessórios, que não os disponibilizados pela DEWALT, não foram testados com este produto, a utilização de tais acessórios nesta ferramenta poderá ser perigosa. Para reduzir o risco de lesão, deverão utilizar-se apenas os acessórios recomendados pela DEWALT com este produto.

Consulte o seu revendedor para mais informações acerca dos acessórios adequados.

Proteger o meio ambiente



Recolha de lixo selectiva. Este produto não deve ser eliminado com o lixo doméstico normal.

Se, um dia, o produto DEWALT tiver de ser substituído ou já não tiver utilidade, não o elimine com o lixo doméstico. Disponibilize este produto para recolha selectiva.



A recolha selectiva de produtos usados e embalagens permite que os materiais sejam reciclados e novamente utilizados. A reutilização de materiais reciclados ajuda a prevenir a poluição ambiental e reduz a procura de matérias-primas.

Os regulamentos locais poderão permitir a recolha selectiva de produtos eléctricos, em centros municipais de resíduos ou através do revendedor do novo produto.

A DEWALT disponibiliza um serviço de recolha e reciclagem de produtos DEWALT quando estes tiverem atingido o fim da sua vida útil. Para tirar partido deste serviço, devolva o produto a qualquer Centro de Assistência Técnica autorizado que proceda à respectiva recolha em nome da DEWALT.

Poderá verificar a localização do Centro de Assistência mais próximo contactando a delegação DEWALT na morada indicada neste manual. Em alternativa, encontrará uma lista dos Centros de Assistência Técnica DEWALT e todas as informações sobre o nosso serviço pós-venda disponíveis na Internet em: www.2helpU.com.



Bateria recarregável

Esta bateria de longa duração tem de ser recarregada quando deixar de produzir energia suficiente nas tarefas que anteriormente eram realizadas com facilidade. No fim da sua vida útil, elimine-a com o devido respeito pelo meio ambiente:

- descarregue completamente a bateria e em seguida retire-a da ferramenta.
- As baterias de Li-Ion, NiCd e NiMH são recicláveis. Leve-as ao seu revendedor ou ao centro de reciclagem local. As baterias serão recicladas ou eliminadas adequadamente.

GARANTIA

A DEWALT confia na qualidade dos seus produtos e, como tal, oferece uma garantia excepcional aos utilizadores profissionais deste equipamento. Esta declaração de garantia complementa os seus direitos contratuais enquanto utilizador profissional ou os seus direitos legais enquanto utilizador privado não profissional, não os prejudicando, seja de que forma for. A garantia é válida nos Estados-membros da União Europeia e nos países-membros da Zona Europeia de Comércio Livre.

• GARANTIA DE SATISFAÇÃO DE 30 DIAS •

Se não estiver completamente satisfeito com o desempenho da sua ferramenta da DEWALT, basta devolvê-la ao revendedor no prazo de 30 dias, juntamente com a respectiva embalagem e todos os componentes originais, para obter um reembolso total ou trocá-la por outra ferramenta. O produto apenas poderá ter sido sujeito a um desgaste normal, sendo necessário apresentar uma prova de compra.

• CONTRATO DE UM ANO DE ASSISTÊNCIA GRATUITA •

Se necessitar de manutenção ou assistência para a sua ferramenta DEWALT, num período de 12 meses após a respectiva data de compra, terá direito a um visita de assistência gratuita. Esta visita será efectuada gratuitamente num agente de reparação autorizado da DEWALT. Será necessário apresentar uma prova de compra. Inclui mão-de-obra. O serviço inclui a mão-de-obra, mas exclui quaisquer acessórios e peças sobresselentes, a não ser que estes se tenham avariado ao abrigo da garantia.

• GARANTIA TOTAL DE UM ANO •

Se o seu produto da DEWALT apresentar um funcionamento anómalo resultante de materiais ou mão-de-obra defeituosos num período de 12 meses após a respectiva data de compra, a DEWALT garante a substituição gratuita de todas as peças defeituosas ou, de acordo com o nosso critério, a substituição gratuita da unidade, desde que:

- O produto não tenha sido utilizado incorrectamente ou de forma abusiva;
- O produto apenas tenha sido sujeito a um desgaste normal;

- Não tenham sido realizadas reparações por pessoas não autorizadas;
- Seja apresentada uma prova de compra;
- O produto seja devolvido juntamente com a respectiva embalagem e todos os componentes originais.

Se quiser apresentar uma reclamação, contacte o seu revendedor ou verifique a localização do seu agente de reparação DEWALT mais próximo, indicado no catálogo DEWALT ou contacte um escritório da DEWALT na morada indicada neste manual. Poderá encontrar na Internet uma lista dos agentes de reparação autorizados da DEWALT, bem como os dados de contacto completos do nosso serviço pós-venda no site: www.2helpU.com.

SUURTEHOINEN, JOHDOTON LIIMAPISTOOLI DC540, DC542, DC547

Onnittelut!

Olet valinnut DEWALT-työkalun. Vuosien kokemuksen, perusteellisen tuotekehittelyn ja innovaation ansiosta DEWALT on yksi luotettavimmista kumppaneista ammattityökalujen käyttäjille.

Tekniset tiedot

		DC540	DC542	DC547
Jännite	V _{DC}	12	12	18
Tyyppi		11	11	11
Työntövoima	N	2900	2900	2900
	kg	295	295	295
Työntönopeus	mm/min	25-584	25-584	50-635
Paino (ilman akkua)	kg	1,67*	1,77*	1,70*

* patruunan tai kalvopakkaus kotelon ei sisällä painoon

L _{PA} (äänenpaine)	dB(A)	67	67	68
K _{PA} (äänenpaineen vaihtelu)	dB(A)	2,8	2,8	2,8
L _{WA} (ääniteho)	dB(A)	78	78	79
K _{WA} (äänitehon vaihtelu)	dB(A)	2,8	2,8	2,8

Tärinän kokonaisarvot (triax-vektorin kokonaissumma) määriteltä standardin EN 60745 mukaisesti:

Värinäarvo				
ah	= m/s ²	< 2,5	< 2,5	< 2,5
Epävarmuus K	= m/s ²	1,5	1,5	1,5

Tässä tiedotteessa annettu tärinäarvo on mitattu EN 60745 -määräyksen mukaisen standardoidun testin mukaan. Arvon avulla työkaluja voidaan verrata toisiinsa. Sitä voidaan käyttää altistumisen ennakoarviointiin.



VAROITUS: Ilmoitettu tärinäarvo vastaa työkalun pääasiallisia käyttösovelluksia. Jos työkalua käytetään muihin sovelluksiin, eri lisävarusteiden kanssa tai huonosti huollettuna, tärinäarvot saattavat muuttua. Tämä voi merkittävästi vähentää kokonaistyöjakson aikaista altistustasoa. Tärinälle altistumisen ennakoarvioinnissa on otettava huomioon ajat, jolloin työkalun virta on katkaistu, sekä ajat, jolloin työkalu on käynnissä, mutta sillä ei työskennellä.

Tämä voi merkittävästi vähentää kokonaistyöjakson aikaista altistustasoa.

Huomioi muut turvatoimenpiteet käyttäjän suojelemiseksi tärinän vaikutukselta, kuten: työkalun ja lisävarusteiden huolto, käsien pitäminen lämpiminä ja työjärjestyksen organisoiminen.

Akkuyksikkö	DE9501	DE9503	
Akkutyyppi	NiMH	NiMH	
Jännite	V _{DC}	12	18
Kapasiteetti	Ah	2,4	2,6
Paino	kg	0,7	1,0
Laturi	DE9116	DE9135	
Verkköjännite	V _{AC}	230	230
Akkutyyppi	NiCd/NiMH	NiCd/NiMH/Li-Ion	
Arvioitu latausaika	min	60	40
		(2,0 Ah:n akut)	(2,0 Ah:n akut)
Paino	kg	0,52	0,52
Varokkeet			
Eurooppa	230 V:n työkalut	10 ampeeria, verkkovirran varoke	

Määritelmät: Turvallisuusohjeita

Seuraavat määritelmät kuvaavat kuhunkin symboliin liittyvän sanan vakavuusastetta. Lue tämä ohjekirja ja kiinnitä huomiota seuraaviin symboleihin:



VAARA: Ilmaisee välitöntä vaaratilannetta. Mikäli vaaraa ei voida välttää, **seurauksena** on **hengenmenetys tai vakava vamma.**



VAROITUS: Ilmaisee mahdollista vaaratilannetta. Mikäli vaaraa ei voida välttää, **seurauksena** voi olla **hengenmenetys tai vakava vamma.**



HUOMAUTUS: Ilmaisee mahdollista vaaratilannetta. Mikäli vaaraa ei voida välttää, **seurauksena** voi olla **vähäinen tai keskinkertainen vamma.**

HUOMAUTUS: Viittaa menettelyyn, joka **ei välttämättä aiheuta henkilövahinkoa mutta voi aiheuttaa omaisuusvahingon.**



Ilmaisee sähköiskun vaaraa.

EY-vaatimustenmukaisuusvakuutus

KONEDIREKTIIVI



DC540, DC542, DC547

DEWALT vakuuttaa, että nämä tuotteet täyttävät seuraavat määräykset: 2006/42/EC, EN 60745-1.

Nämä tuotteet täyttävät myös direktiivin 2004/108/EU ja 2011/65/EU vaatimukset. Saat lisätietoja ottamalla yhteyden DEWALTiin. Osoitteet näkyvät käyttöohjeen takasivulla.

Allekirjoittaja vastaa **Teknisistä tiedoista** ja antaa tämän vakuutuksen DEWALTin puolesta.

Horst Grossmann
Vice President Engineering and Product
Development
DEWALT, Richard-Klinger-Strasse 11,
D-65510, Idstein, Germany

31.12.2009



VAROITUS: Vähennä tapaturmavaaraa lukemalla ohje.

Yleiset sähkölaitteita koskevat turvavaroitukset



VAROITUS! Lue kaikki turvallisuusvaroitukset ja -ohjeet Varoitusten ja ohjeiden noudattamatta jättäminen saattaa aiheuttaa sähköiskun, tulipalon ja/tai vakavan vamman.

SÄILYTÄ KAIKKI VAROITUKSET JA OHJEET MYÖHEMPÄÄ KÄYTTÖÄ VARTEN

Käsite "moottorityökalu" viittaa kaikissa seuraavissa varoituksissa verkkokäyttöiseen (johdolliseen) moottorityökaluun tai akkukäyttöiseen (johdottomaan) moottorityökaluun.

1) TYÖALUEEN TURVALLISUUS

- Pidä työalue puhtaana ja hyvin valaistuna.** Epäjärjestyksessä olevat tai pimeät alueet voivat aiheuttaa onnettomuuksia.
- Älä käytä moottorityökaluja räjähdysalttiissa ympäristössä, esimerkiksi tilassa, jossa on syttyviä nesteitä, kaasuja tai pölyä.** Moottorityökaluista syntyy kipinöitä, jotka voivat sytyttää pölyn tai kaasut palamaan.

- Pidä lapset ja sivulliset poissa lähetyviltä, kun käytät moottorityökalua.** Häiriötekijät voivat aiheuttaa laitteen hallinnan menetyksen.

2) SÄHKÖTURVALLISUUS

- Moottorityökalujen pistokkeiden on sovittava pistorasiaan. Älä koskaan tee pistokkeisiin mitään muutoksia. Älä käytä maadoitetuissa koneissa mitään sovitinpistokkeita.** Modifioimattomat pistokkeet ja niihin sopivat pistorasiat vähentävät sähköiskun vaaraa.
- Vältä koskettamasta maadoitettuja pintoja, kuten putkia, lämpöpattereita, liesiä tai jääkaappeja.** Sähköiskun vaara kasvaa, jos kehosi maadoittuu.
- Älä jätä moottorityökaluja sateeseen tai märkään paikkaan.** Työkalun sisään menevä vesi lisää sähköiskun vaaraa.
- Älä käytä johtoa väärin. Älä koskaan kanna tai vedä työkalua sähköjohdosta äläkä irrota sitä pistorasiasta johdosta vetämällä. Älä anna sähköjohdon koskea kuumiin pintoihin, öljyyn, teräviin reunoihin tai liikkuviin osiin.** Vaurioituneet tai sotkeutuneet johdot lisäävät sähköiskun riskiä.
- Kun käytät moottorityökalua ulkona, käytä ulkokäyttöön sopivaa jatkojohtoa.** Ulkokäyttöön soveltuvan sähköjohdon käyttö vähentää sähköiskun riskiä.
- Jos moottorityökalun käyttöä kosteassa paikassa ei voida välttää, on käytettävä jäännösvirtalaitteella (RCD) suojattua virtalähdettä.** Jäännösvirtalaitteen käyttö vähentää sähköiskun vaaraa.

3) HENKILÖKOHTAINEN TURVALLISUUS

- Ole valppaana, katso, mitä teet, ja käytä tervettä järkeä moottoroitua työkalua käyttäessäsi. Älä käytä moottorityökalua väsyneenä tai huumeiden, alkoholin tai lääkkeiden vaikutuksen alaisena.** Tarkkaavaisuuden herpaantuminen työkalua käytettäessä saattaa johtaa vakaviin henkilövahinkoihin.
- Käytä henkilösuojaimia. Käytä aina silmäsuojaimia.** Sellaiset turvavarusteet, kuten pölynaamari, liukastumista estävät kengät, kypärä tai korvasuojaimet olosuhteiden niitä vaatiessa vähentävät henkilövahinkoja.
- Estä tahaton käynnistäminen. Varmista, että kytkin on pois-asennossa ennen työkalun yhdistämistä virtalähteeseen ja/tai akkupakkaukseen tai ennen kuin tartut työkaluun.** Työkalun kantaminen sormi kytkimellä tai pistokkeen työntäminen

pistorasiaan, kun kytkin on päälle kytkettyinä, voi aiheuttaa onnettomuuksia.

- d) **Poista mahdolliset säätö- tai kiintoavaimet ennen työkalun käynnistämistä.** Pyöriivään osaan jäänyt kiinto- tai säätöavain saattaa aiheuttaa henkilövahinkoja.
- e) **Älä kurottele. Huolehdi siitä, että sinulla on koko ajan tukeva jalansija ja hyvä tasapaino.** Näin voit paremmin hallita moottoroidun työkalun käytön odottamattomissa tilanteissa.
- f) **Pukeudu oikein. Älä käytä löysiä vaatteita äläkä koruja. Pidä hiukset, vaatteet ja käsineet poissa liikkuvista osista.** Löysät vaatteet, korut tai pitkät hiukset voivat tarttua liikkuviin osiin.
- g) **Jos laitteella voi kerätä ja poistaa pölyä, varmista, että nämä toiminnot ovat kytkettyinä ja että käytät niitä oikein.** Pölynkeräysjärjestelmän käyttö voi vähentää pölyn aiheuttamia vaaroja.

4) MOOTTORITYÖKALUN KÄYTTÖ JA HUOLTO

- a) **Älä käytä moottorityökalua väkisin. Käytä tarkoitukseesi soveltuvaa työkalua.** Teet työn paremmin ja turvallisemmin työkalulla, kun käytät sille tarkoitettua nopeutta.
- b) **Älä käytä moottorityökalua, jos virtakytkin ei kytkä sitä päälle ja pois päältä.** Työkalut, joita ei voida hallita kytkimellä, ovat vaarallisia, ja ne on korjattava.
- c) **Irrota pistoke virtalähteestä ja/tai akkupakkaus työkalusta ennen kuin teet mitään säätöjä, vaihdat lisävarusteita tai varastoit moottorityökalun.** Tällaiset ehkäisevät turvatoimet alentavat vahingossa käynnistymisen riskiä moottorityökalua käytettäessä.
- d) **Varastoi moottorityökalut lasten ulottumattomiin äläkä anna työkalua sellaisten henkilöiden käyttöön, jotka eivät ole sitä tottuneet käyttämään tai eivät ole tutustuneet käyttöohjeisiin.** Moottoroidut työkalut ovat vaarallisia kouluttamattomien käyttäjien käsissä.
- e) **Huolehdi moottoroitujen työkalujen kunnosta. Tarkista, onko liikkuvissa osissa väärä kohdistus tai takertelua, ovatko osat rikkoutuneet tai vaikuttaako jokin muu seikka mahdollisesti laitteen käyttöön. Jos laite vaurioituu, korjauta se ennen käyttöä.** Monet onnettomuudet johtuvat moottoroitujen työkalujen puutteellisesta huollosta.
- f) **Pidä leikkaavat työkalut terävinä ja puhtaina.** Kunnolla huolletut leikkaavat työkalut, joissa on terävät leikkausreunat,

takertelevat vähemmän ja ovat helpommin hallittavissa.

- g) **Noudata moottorityökalujen, niiden lisävarusteiden, työkalun karkiosien yms. käyttöohjeita ja ota huomioon työolosuhteet ja suoritettava työ.** Työkalun käyttö muuhun kuin sille tarkoitettuun tehtävään voi johtaa vaaratilanteeseen.

5) AKKUKÄYTTÖISEN TYÖKALUN KÄYTTÖ JA HUOLTO

- a) **Lataa akut vain valmistajan määrittelemässä laturissa.** Tietyntyyppiselle akulle soveltuva laturi voi aiheuttaa tulipalon riskin toista akkutyyppeä käytettäessä.
- b) **Käytä moottorikäyttöisten työkalujen kanssa vain erityisesti niille tarkoitettuja akkuja.** Muunlaisten akkuyksiköiden käyttö voi aiheuttaa loukkaantumisen ja tulipalovaaran.
- c) **Kun akkuyksikkö ei ole käytössä, pidä se poissa muiden metalliesineiden, kuten paperiliitinten, kolikoiden, avainten, nauhojen, ruuvien tai muiden sellaisten pienten metalliesineiden läheltä, jotka voivat muodostaa yhteyden toisesta navasta toiseen.** Oikosulku akun napojen välillä voi aiheuttaa palovammoja tai tulipalon.
- d) **Väärän käsittelyn seurauksena neste saattaa suihkuta ulos akusta. Vältä kosketusta akkunesteeseen. Jos joudut vahingossa kosketukseen nesteen kanssa, huuhtelee neste pois vedellä. Jos nestettä joutuu silmiin, käänny lisäksi lääkärin puoleen.** Akusta tuleva neste voi aiheuttaa ihoärsytystä tai palovammoja.

6) HUOLTO

- a) **Anna moottoroitu työkalu huollettavaksi ammattikorjaajalle, joka käyttää ainoastaan samanlaisia vaihto-osia.** Näin taataan moottorityökalun turvallisuus. Tämä varmistaa moottoroidun työkalun turvallisuuden.

Lisäturvallisuusohjeet Liimapistoolit

- **Pidä työkalua eristetystä tartuntapinnasta työn aikana, jos leikkaava työkalu voi koskea piilossa olevaan johdotukseen tai laitteen omaan johtoon.** Kosketus jännitteelliseen johtoon tekee myös työkalun näkyvillä olevat metalliosat jännitteellisiksi ja ne aiheuttavat sähköiskun työkalun käyttäjälle.
- **Pidä kädet poissa liimapistoolin männästä ja männänvarren alueelta.** Sormet voivat musertua putkilon kotelon ja männän väliin.
- **Jos työskentelet ylöspäin, älä pidä männänvartta silmiesi tai pääsi tasalla.** Männänvarsi voi luiskahtaa taaksepäin käyttäjää

kohti. Pidä aina silmäsuojaimia liimapistoolia käyttäessäsi.

- **Työskentele aina kunnolla ilmastoidussa tilassa ja käytä tarvittaessa asianmukaista hengityssuojaa.** Jotkut kitit ja liimat voivat olla myrkyllisiä.
- **Kytke laite pois päältä ja irrota akkuyksikkö ennen lisälaitteiden asentamista tai irrottamista sekä säätöjen että korjauksen ajaksi.** Vahingossa tapahtuva käynnistyminen voi aiheuttaa vamman.
- **Käytä ainoastaan työkalun valmistajan suosittelemia lisälaitteita.** Jonkin toisen työkalun lisälaitteet voivat olla vaarallisia toisessa työkalussa käytettyinä. Työkaluun sopimattomien lisälaitteiden käyttö saattaa aiheuttaa henkilövahinkoja.
- **Lukitse liipaisin (OFF-asento), kun työkalu ei ole käytössä, jotta ainetta ei pursotu esiin vahingossa.**
- **Huolehdi, että kittiä tai liimaa ei joudu akun kosketuspisteisiin.**
- **Lue aina kittiä ja liimaa koskevat valmistajan käyttöohjeet ja noudata niitä.** Muutoin seurauksena voi olla henkilövahinkoja.



VAARA: Pidä kädet poissa männästä ja männänvarren alueelta.



VAROITUS: Älä käytä työkalua tikapuilla.

Muut mahdolliset vaarat

Asiaankuuluvien turvallisuusmääräysten noudattamisesta ja turvalaitteiden käytöstä huolimatta tiettyjä vaaroja ei voi välttää. Näitä ovat:

- Sormien puristuminen tai murskautuminen
- Höyryjen sisäänhengittäminen liimoja käytettäessä.

Työkalun merkinnät

Seuraavat kuvakkeet näkyvät työkalussa:



Lue käyttöohjeet ennen käyttämistä.

PÄIVÄMÄÄRÄKOODIN SIJAINTI

Päivämääräkoodi on merkitty kotelon pintaan laitteen ja akun väliin. Se sisältää myös valmistusvuoden.

Esimerkki:

2012 XX XX

Valmistusvuosi

Kaikkia akkulatureita koskevat tärkeät turvallisuusohjeet

SÄILYTÄ NÄMÄ OHJEET: Tämä opas sisältää tärkeitä DE91116-/DE9135-akkulatureita koskevia turvallisuus- ja käyttöohjeita.

- Lue kaikki ohjeet sekä laturin, akun ja akkukäyttöisen laitteen varoitusmerkinnät ennen laturin käyttämistä.



VAARA: tappavan sähköiskun vaara. Latausliitinten jännite on 230 voltia. Älä kokeile akkuja sähköä johtavilla esineillä. Seurauksena voi olla sähköisku, joka voi johtaa kuolemaan.



VAROITUS: sähköiskun vaara. Älä päästä laturin sisään nestettä. Seurauksena voi olla sähköisku.



HUOMIO: palovammavaara. Estä henkilövahingot lataamalla vain uudelleen ladattavia DEWALT-akkuja. Muuntityypiset akut voivat räjähtää ja aiheuttaa henkilövahinkoja ja vaurioita.



HUOMIO: Kun laturi on kytkettynä virtalähteeseen, vieras materiaali voi joissakin olosuhteissa aiheuttaa oikosulun laturin sisällä olevissa paljaissa latausliittimissä. Huolehdi siksi, ettei laturin aukkoihin pääse johtavaa materiaalia, esimerkiksi teräsvillaa, alumiinifoliota tai metallihiukkasia. Irrota laturin virtapistoke pistorasiasta aina, kun latausliittimessä ei ole akkua. Irrota laturi pistorasiasta ennen puhdistusta.

- **ÄLÄ lataa akkua muilla kuin tässä ohjekirjassa mainituilla latureilla.** Laturi ja akku on tarkoitettu käytettäväksi yhdessä.
- **Näitä latureita saa käyttää ainoastaan DEWALTin ladattavien akkujen kanssa.** Muunlainen käyttö voi aiheuttaa tulipalon tai sähköiskun, joka voi johtaa kuolemaan.
- **Älä altista laturia vesi- tai lumisateelle.**
- **Irrota laturin virtapistoke pistorasiasta vetämällä pistokkeesta. Älä vedä johdosta.** Näin virtapistoke ja -johto eivät vaurioidu.
- **Sijoita virtajohto siten, ettei kukaan astu sen päälle, kompastu siihen tai ettei se muutoin vaurioidu tai kuormitu.**
- **Käytä jatkojohtoa vain silloin, kun se on ehdottoman välttämätöntä.** Vääränlaisen jatkojohdon käyttö voi aiheuttaa tulipalon tai sähköiskun, joka voi johtaa kuolemaan.
- **Älä aseta laturin päälle esineitä äläkä pane sitä pehmeälle alustalle, joka voi**

tukkia tuuletusaukot ja johtaa siten laitteen ylikuumentumiseen. Aseta laturi kauas lämmönlähteistä. Laturin ilmastointiaukot ovat kotelon päällä ja pohjassa.

- **Älä käytä laturia, jos virtajohto tai -pistoke on vaurioitunut** – vaihdata ne heti uusiin.
- **Älä käytä laturia, jos siihen on osunut kova isku tai jos se on pudonnut tai muutoin vaurioitunut.** Toiminta se valtuutettuun huoltoliikkeeseen.
- **Älä pura laturia osiin, vaan vie se tarvittaessa ennen puhdistusta. Tämä vähentää sähköiskuvaaraa.** Akun irrottaminen ei vähennä sähköiskuvaaraa.
- **ÄLÄ KOSKAAN** yritä yhdistää kahta laturia toisiinsa.
- **Laturi on tarkoitettu käytettäväksi kotitaloussähköön 230 voltin vakiojännitteellä. Älä yritä käyttää sitä muulla jännitteellä.** Tämä ei koske ajoneuvojen latureita.

SÄILYÄ NÄMÄ OHJEET

Laturit

DE9116 latureissa voi ladata DEWALT NiCd- ja NiMH-akkuja, joiden jännite on 7,2 - 18 V.

DE9135-laturissa voidaan käyttää 7,2-18 V:n NiCd-, NiMH- tai Li-ioniakkuja.

Näitä latureita ei tarvitse säätää, ja ne on suunniteltu mahdollisimman helppokäyttöisiksi.

Lataus (kuva [fig.] 2)



VAARA: tappavan sähköiskun vaara. Latausliitinten jännite on 230 voltia. Älä kokeile akkuja sähköä johtavilla esineillä. Sähköiskun ja tappavan sähköiskun vaara.

1. Kytke laturi (o) sopivaan pistokkeeseen, ennen kuin asetat akkupakkauksen laturiin.
2. Työnnä akkupakkaus I (d) aturiin. Punainen (latauksen) (p) valo alkaa vilkkua jatkuvasti merkinä siitä, että latausprosessi on alkanut.
3. Lataus on päättynyt, kun punainen merkivalo palaa yhtäjaksoisesti. Akkupakkaus on latautunut täysin, ja se voidaan ottaa käyttöön tai jättää laturiin.

HUOMAUTUS: Voit varmistaa, että NiCd-, NiMH- tai Li-ion-akku toimii mahdollisimman tehokkaasti ja

pitkään lataamalla akkua vähintään 10 tuntia ennen sen ensimmäistä käyttökertaa.

Latausprosessi

Katso alla olevasta taulukosta akun lataustila.

Lataustila	
lataa	- - - - -
täysin latautunut	—————
kuuman/kylmän akun viive	— — — — —
vaihda akku	●●●●●●●●
ongelma	●●●●●●

Automaattinen virkistys

Automaattinen virkistystila tasoittaa tai tasapainottaa akun eri kennot sen huippukapasiteetilla. Akut tulisi virkistää viikoittain tai aina, kun ne eivät enää toimi yhtä tehokkaasti kuin aiemmin.

Voit virkistää akun asettamalla sen latauslaitteeseen normaaliin tapaan. Anna akun olla latauslaitteessa vähintään 10 tuntia.

Liian kuumaa tai kylmää akkua ei ladata

Jos latauslaite tunnistaa, että akku on liian kuuma tai kylmä, latautuminen aloitetaan vasta akun saavutettua oikean lämpötilan. Kun oikea lämpötila on saavutettu, latautuminen alkaa automaattisesti. Tämä ominaisuus pidentää akun ikää.

VAIN LI-ION-AKUT

Li-Ion-akuissa on elektroninen suojausjärjestelmä, joka estää niitä latautumasta tai kuumenemasta liikaa tai purkautumasta kokonaan.

Jos elektroninen suojausjärjestelmä tulee käyttöön, työkalu poistaa sen käytöstä automaattisesti. Jos näin käy, lataa Li-Ion-akkua latauslaitteessa, kunnes se on ladattu täyteen.

Tärkeitä turvallisuusohjeita kaikkia akkuja käytettäessä

Kun tilaat uutta akkua, ilmoita tuotenumero ja jännite.

Kun uusi akku otetaan pakkauksesta, sitä ei ole ladattu täyteen. Lue seuraavat turvaohjeet ennen akun ja latauslaitteen käyttämistä. Noudata annettuja ohjeita.

LUE KAIKKI OHJEET

- **Älä lataa tai käytä akkua räjähdysalttiissa ympäristössä, esimerkiksi tilassa, jossa on syttyviä nesteitä, kaasuja tai pölyä.** Akun liittäminen laturiin tai siitä irrottaminen saattaa sytyttää pölyn tai kaasun.

- Lataa akku vain DEWALT-laturilla.
- **ÄLÄ** läiskytä vettä tai muuta nestettä laturin päälle äläkä upota sitä nesteeseen.
- **Älä säilytä tai käytä työkalua ja akkua tilassa, jonka lämpötila voi nousta 40 °C:seen tai sitä korkeammaksi (kuten ulkovojoissa tai metallisissa rakennuksissa kesällä).**



VAARA: Älä yritä avata akkua mistään syystä. Jos akun kotelo on haljennut tai vahingoittunut, älä aseta akkua latauslaitteeseen. Älä rusenna, pudota tai vaurioita akkua. Älä käytä akkua tai latauslaitetta, jos se on pudonnut, saanut voimakkaan iskun tai vaurioitunut esimerkiksi naulan tai vasaran iskusta tai päälleastumisesta. Muutoin voi aiheutua sähköisku. Palauta vaurioitunut akku huoltokorjaamolle toimitettavaksi kierrätykseen.



HUOMIO: Kun työkalua ei käytetä, aseta se vakaalle alustalle kyljelleen, jotta se ei aiheuta putoamis- tai kompastumisvaaraa. Kookkaalla akulla varustetut työkalut voidaan jättää pystyasentoon, mutta ne kaatuvat helposti.

NIKKELIKADMIMUMAKKUJA (NiCd) JA NIKKELIMETALLIHYDRIDI AKKUJA (NiMH) KOSKEVAT ERITYISTURVAOHJEET.

- **Älä hävitä akkua polttamalla, vaikka se olisi pahasti vaurioitunut tai loppuun kulunut.** Akku voi räjähtää tulossa.

- **Akkukennoista voi vuotaa pieni määrä nestettä äärimmäisessä käytössä tai äänilämpötiloissa.** Tämä ei ole vika.

Jos kuitenkin ulkotiiviste on rikki:

- a. ja akun nestettä pääsee ihollesi, pese ihoa välittömästi saippualla ja vedellä useiden minuuttien ajan.
- b. Jos akkunestettä joutuu silmiin, huuhtelee puhtaalla vedellä vähintään 10 minuuttia ja käänny välittömästi lääkärin puoleen. (Tiedoksi hoitohenkilöstölle: Neste on 25–35-prosenttista kaliumhydroksidiliuosta.)

LITIUM-IONI AKKUJEN (Li-Ion) ERITYISET TURVALLISUUSOHJEET

- **Älä hävitä akkua polttamalla, vaikka se olisi pahasti vaurioitunut tai loppuun kulunut.** Akku voi räjähtää tulossa. Litiumioniakkuja poltettaessa syntyy myrkyllisiä höyryjä ja materiaaleja.
- **Jos akun sisältö pääsee kosketuksiin ihon kanssa, pese alue välittömästi miedolla saippualla ja vedellä.** Jos akun nestettä

pääsee silmiin, huuhtelee avoimena olevia silmiä 15 minuutin ajan tai kunnes ärsytys loppuu. Jos lääkärin hoito on tarpeen, lääkärille on kerrottava, että akun elektrolyytti koostuu nestemäisten orgaanisten karbonaattien ja litiumsuolojen seoksesta.

- **Avattujen akkukennojen sisältö voi ärsyttää hengitysteitä.** Vie avattu akku tuuletettuun tilaan. Jos oireet eivät poistu, mene lääkäriin.



VAROITUS: palovammavaara. Akun neste voi syttyä, jos sen lähellä on kipinöitä tai liekkejä.

Akun kansi (kuva 2)

Akun suojakansi (q) peittää irrotetun akkukysikön liittimet. Jos suojakansi ei ole paikallaan, irralliset metalliesineet voivat aiheuttaa oikosulun liittimiin, aiheuttaa tulipalon vaaran ja vaurioittaa akkukysikköä.

1. Irrota suojakansi (q) ennen akkukysikön (d) asettamista laturiin tai työkaluun.
2. Aseta suojakansi liittinten päälle heti, kun akkukysikkö on poistettu laturista tai työkalusta.



VAROITUS: Varmista ennen irrotetun akkukysikön varastointia tai toiseen paikkaan siirtämistä, että akun suojakansi on paikallaan.

Akku (kuva 1)

AKKUTYYPIT LAITTEILLE DC540, DC542 JA DC547

Työkalut DC540 ja DC542 toimivat 12 voltin akuilla. DC547 toimii 18 voltin akkukysiköillä.

Säilytys-suositukset

1. On suositeltavaa säilyttää akku viileässä ja kuivassa paikassa poissa suorasta auringonpaisteesta sekä liiallisesta kylmyydestä tai kuumuudesta. Akku toimii mahdollisimman tehokkaasti ja pitkään, kun sitä säilytetään huoneenlämpötilassa, kun se ei ole käytössä.

















HUOMAUTUS: Li-Ion-akut on ladattava täyteen ennen niiden asettamista säilytykseen.

2. Pitkäaikainen säilyttäminen ei vaurioita akkua eikä latauslaitetta. Niitä voidaan säilyttää oikeissa olosuhteissa jopa 5 vuotta.

Laturin ja akkupakkauksen kuvakkeet

Tässä ohjekirjassa olevien kuvakkeiden lisäksi laturissa ja akkupakkauksessa on seuraavat kuvakkeet:

SUOMI

-  Lue käyttöohje ennen käyttöä.
-  O-tiiviste on voideltava säännöllisesti
-  Akku latautuu.
-  Akku on latautunut.
-  Akku on viallinen.
-  Liian kuumen/kylmän akun latausviive.
-  Älä kokeile akkuja sähköä johtavilla esineillä.
-  Älä lataa vaurioituneita akkuja.
-  Käytä ainoastaan DEWALT-akkujen kanssa. Muut akut voivat räjähtää ja aiheuttaa henkilövahinkoja ja vaurioita.
-  Älä altista akkuja vedelle.
-  Vaihdata vialliset johdot välittömästi.
-  Lataa ainoastaan 4–40 °C:n lämpötilassa.
-  Noudata akkuja hävittäessäsi ympäristön kannalta tarpeellista huolellisuutta.
-  Älä polta NiMH-, NiCd+- ja Li-ioniakkuja.
-  Lataa NiMH- ja NiCd-akkuja.
-  Lataa Li-ioniakkuja.
-  Latausajan tiedot ovat **Teknisissä tiedoissa**.

Pakkauksen sisältö

Pakkauksessa on:

- 1 kittipistooli
- 1 laturi (vain välinepakkauksen sisältäville malleille)
- 1 akku (vain välinepakkauksen sisältäville malleille)

- 1 310 ml patruunan kotelo (DC540, DC542, DC547)
- 1 600 ml kalvopakauksen kotelo (vain mallit DC542 ja DC547)
- 2 mäntää (DC540-mallissa on vain 1 mäntä)
- 2 mäntäruuvia (DC540-mallissa on vain 1 ruuvi)
- 2 välilevyä (DC540-mallissa on vain 1 välilevy)
- 1 voiteluaineputkilo
- 1 ruuviavain (DC542, DC547)
- 2 kiertokankea (DC540 sisältää vain 1 kiertokangen)
- Suutin (suuttimet) (DC542, DC547)
- O-tiivisterengas (tiivisterenkaat) (DC542, DC547)
- 1 ohjekirja
- 1 rakennekaavio
 - *Tarkista, onko työkalussa, sen osissa tai lisävarusteissa vaurioita, jotka ovat voineet syntyä kuljetuksen aikana.*
 - *Lue ennen työn aloittamista tämä ohjekirja perusteellisesti, jotta ymmärrät sen sisällön.*

Kuvaus (kuva 1)



VAROITUS: Älä koskaan tee muutoksia sähkökäyttöiseen työkaluun tai mihinkään sen osaan. Vaurioita tai henkilövahinkoja saattaa tapahtua.

- a. Männänvarren liipaisin
- b. Liipaisukytkin
- c. Liipaisukytkimen lukitsin
- d. Akku
- e. Säädettävä nopeusasteikko
- f. Männänvarren kahva
- g. Männänvarsi
- h. Mäntä
- i. Irrotuspainikkeet
- j. Patruunan kotelo
- k. Pakkauksen puhkaisin
- l. Kalvopakauksen kotelo
- m. Suuttimen suojuus
- n. Suutin

KÄYTTÖTARKOITUS

Johdottomia liimapistooleja DC540, DC542 ja DC547 käytetään levittämään useita erilaisia liima- ja kittilaatuja. **ÄLÄ** käytä laitetta kosteissa olosuhteissa äläkä tulenarkojen nesteiden tai kaasujen läheisyydessä.

Johdottomat liimapistoolit DC540, DC542 ja DC547 ovat ammattikäyttöön tarkoitettuja sähkökäyttöisiä työkaluja.

ÄLÄ ANNA työkalua lasten käsiin. Käytön valvonta on välttämätöntä silloin, kun työkalun käyttäjät ovat kokemattomia.

12 V:n DC540-malliin käyvät vain 310 ml:n patruunat. 12 V:n DC542-malliin ja 18 V:n DC547-malliin käyvät sekä 310 ml:n patruunat että 600 ml:n kalvopakkaukset.

- Tämä tuote ei ole tarkoitettu henkilöiden (mukaan lukien lapset) käytettäväksi, joiden fyysiset, sensoriset tai henkiset kyvyt tai kokemus ja/tai tietämys tai taidot ovat rajalliset. Heidän turvallisuudestaan tulee huolehtia heistä vastuussa oleva henkilö. Lapsia ei koskaan saa jättää yksin tämän tuotteen kanssa.

Sähköturvallisuus

Sähkömoottori toimii vain yhdellä jännitteellä. Tarkista aina, että akun jännite vastaa laitteen tyyppikilpeen merkittyä jännitettä. Tarkista myös, että latauslaitteen jännite vastaa sähköverkon jännitettä.



Tämä DEWALT-latauslaite on kaksoiseristetty EN 60335 -säädösten mukaisesti, joten maadoitusjohtoa ei tarvita.

Jos virtajohto vaurioituu, se on korvattava uudella johdolla, jonka voi hankkia DEWALTin huolto-organisaation kautta.

Jatkojohdon käyttäminen

Jatkojohtoa saa käyttää vain, jos se on ehdottoman välttämätöntä. Käytä latauslaitteen vaatimukset täyttävää hyväksytyä jatkojohtoa. Lisätietoja on **Teknisissä tiedoissa**. Johdinten pienin koko on 1 mm² ja suurin pituus 30 m.

Jos käytät johtokelaa, kelaa johto aina kokonaan auki.

KOKOONPANO JA SÄÄTÖ



VAROITUS: Poista akkuyksikkö aina ennen kokoonpanoa ja säätöä. Kytke työkalu aina pois päältä ennen akkuyksikön asentamista tai poistamista.



VAROITUS: Käytä ainoastaan DEWALT-akkuyksikköä ja -laturia.

Akun irrottaminen ja asettaminen paikoilleen (kuva 2)



VAROITUS: Vakavan henkilövahingon vaaran vähentämiseksi katkaise työkalusta virta ja irrota akku ennen säätämistä tai varusteiden

irrottamista tai asentamista. Jos laite käynnistyy vahingossa, voi aiheutua loukkaantuminen.

HUOMAUTUS: Varmista, että akku (p) on ladattu täyteen.

AKUN ASETTAMINEN TYÖKALUN KAHVAAN

- Kohdistaa akku työkalun kahvan sisällä olevaan tappiin (kuva 1).
- Työnnä akku kahvaan, kunne se napsahtaa paikalleen.

AKUN IRROTTAMINEN TYÖKALUSTA

- Paina vapautuspainikkeita (i) ja vedä akku ulos kahvasta.
- Aseta akku latauslaitteeseen. Ohjeet ovat lataamisesta kertovassa kohdassa.

Elektroninen toiminnonohjaus

Työkalu levittää useita erilaisia liima- ja kittilaatuja ja tunnistaa, toimiiko annostelu tai toimiiko se liian hitaasti. Lisäksi työkalu ei voi annostella ainetta kunnolla esimerkiksi jähmeän liiman, pistoreikien, jäätyneen aineen tms. takia. Tällaisissa tapauksissa integroitu elektroninen voimaohjausmoduuli sammuttaa laitteen.

Vältä putkilolle tai pakkaukselle aiheutuva riski noudattamalla aina valmistajan suosituksia, jotka koskevat jähmeää liimaa, pistoreikiä, jäätyneitä ainetta tms.

Poista akkuyksikkö ja vaihda putkilo/pakkaus valmistajan ohjeen mukaan sekä ohjeen

Pursoteaineen lataaminen mukaan. Jos työkalu ei vielääkään toimi, vie se DEWALT-huoltopaikkaan.



Vakionopeus

Vakionopeudella aine virtaa samalla nopeudella riippumatta säädettävästä asetusnopeudesta tai patruunassa olevan aineen määrästä.

Elektroninen suunnanvaihto

Tässä työkalussa on automaattinen suunnanvaihto, joka kääntää männän suunnan, käytettävän materiaalin ja työkalun nopeuden mukaan.

KOKOAMINEN

DC540 toimitetaan valmiiksi koottuna 310 ml:n patruunan kanssa.

DC542 ja DC547 toimitetaan valmiiksi koottuina 600 ml:n patruunan kanssa ja lisäksi mukana on 310 ml:n patruuna.

Ennen käyttämistä

Varmista ennen käyttöä, että akkuyksikkösi on (täyteen) ladattu.

TOIMINTA

Käyttöohjeet



VAROITUS: Noudata aina turvaohjeita ja määräyksiä.



VAROITUS: Vakavan henkilövahingon vaaran vähentämiseksi katkaise työkalusta virta ja irrota sen pistoke pistorasiasta ennen säätämistä tai varusteiden irrottamista tai asentamista.

Käsien oikea asento (kuva 5)



VAROITUS: Voit vähentää vakavan henkilövahingon vaaraa pitämällä kädet **AINA** oikeassa asennossa.



VAROITUS: Voit vähentää vakavan henkilövahingon vaaraa pitelemällä työkalua **AINA** tiukassa otteessa.

Oikeaoppinen käden asento edellyttää, että yksi käsi on pääkahvassa (bb) ja toinen käsi männän varren kahvassa (f).

Liipaisukytkin (kuva 1)

Kytke työkalu päälle puristamalla liipaisukytkintä (b). Kytke työkalu pois päältä vapauttamalla liipaisukytkin. Työkalussa on liipaisukytkimen lukitsin (c), joka estää pursoteaineen vapautumisen vahingossa.

Liipaisukytkimen lukitsin (kuva 1)

1. Lukitse liipaisukytkin painamalla kytkimen lukitsin (c) ylös. Työkalu ei toimi, kun kytkin on lukitusasennossa.
2. Avaa lukitus painamalla liipaisukytkimen lukitus alas.

Säädettävä nopeusasteikko (kuva 1)

1. Käännä säädettävä nopeusasteikko (e) vastapäivään, jos haluat kitin tai liiman pienimmälle pursotusnopeudelle. Suurimman pursotusnopeuden saat kääntämällä asteikkoa myötäpäivään.
2. Aloita aineen levitys liipaisukytkintä (b) painamalla.

Pyörivä patruunan kotelo

Patruunan kotelo pyörii 360° levittäen ainetta joka kulmassa.

Männänvarren kahva (kuva 1)



VAROITUS: Kytke työkalu pois päältä ja irrota akkuyksikkö ennen laitteen ripustamista tai varastoimista. Lukitse liipaisukytkin, kun työkalu ei ole käytössä ja kun se on varastoituna.



VAROITUS: Vähennät vakavien henkilövahinkojen riskiä, kun **ET** koskaan käytä männänvarren kahvaa minkään esineen ripustamiseen. Se voi johtaa vakaviin henkilövammoihin.

Männänvarren kahvaa voidaan käyttää työkalun ripustamiseen vakaassa paikassa, kun työkalu ei ole käytössä, tai säilytyksen aikana.

Männänvarren kahvan säätö (kuva 1)

1. Säädä käsin männänvarsi (g) ja pidä männänvarren liipaisin (a) painettuna.
2. Työnnä ja vedä männänvarren kahvaa (f), kunnes saavutat haluamasi asennon. Vapauta sitten männänvarren liipaisin.

Pursoteaineen lataaminen



VAROITUS: Purkautumisvaara. Patruunan/pakkauksen koteloon jäänyt aine voi kuivua, ellei siitä huolehdi. Alenna henkilövahinkojen riskiä noudattamalla kitin ja liiman käytössä valmistajan ohjeita.

PATRUUNAN KOTELO (KUVA 1)

1. Varmista, että patruunan kotelo on oikea ja että se on asennettu kunnolla.
2. Lukitse liipaisukytkin (b) lukitsimella (c).
3. Säädä kitti/liimaputkilon suuttimen pää. Pienet aukot vaativat enemmän voimaa materiaalin työntämiseen, mikä vaikuttaa mahdollisesti akun käyttöikään. Materiaalin koostumus ja levitysnopeus vaikuttavat materiaalin sileyteen ja virtaukseen.
4. Riko kittiputkilon tai liimapakkauksen sisäkalvo pakkauksen puhkaisimella (K), joka sijaitsee patruunan kotelon alla.

HUOMAUTUS: Työkalun vaurioitumisen vaara. Jos sisäkalvoa ei puhkaista, pursotettava aine voi paineen takia tulla ulos putkilon takaosasta ja vaurioittaa työkalua.

HUOMAUTUS: Työkalun vaurioitumisen vaara. Pidä männänvarsi, patruunan kotelo ja patruuna puhtaina puresoteaineesta. Kun männänvarsi, johon on kuivunut kittiä tai liimaa, vedetään sisään, se saattaa vaurioittaa työkalun sisäosia ja aiheuttaa putkilon vääriä kohdistumista.

- Pidä työkalu vakaasti paikoillaan ja vapauta männänvarsi (g) painamalla männänvarren vapautusliipaisinta (a). Vedä männänvarsi (g) taaksepäin männänvarren kahvan (f) avulla, jotta saat kitti/liimaputkilon patruunan kotelon sisään.
- Aseta kitti/liimaputkilo sisään.
- Paina männänvarren vapautusliipaisinta (a) ja pidä se painettuna. Työnnä samalla männänvarren kahvaa (f) eteenpäin, kunnes mäntä (h) on putkilon sisäpuolta vasten.
- Päästä männänvarren vapautusliipaisin.
- Pyöritä patruunan kotelo haluttuun kulmaan.

KALVOPAKKAUKSEN KOTELO (KUVA 1)

TÄRKEÄÄ: Aseta kalvopakkaus koteloon ja leikkaa pakkaus auki (suutinta lähinnä oleva pää) valmistajan ohjeen mukaan. Tämä kalvopakkauksen kotelo on tarkoitettu käytettäväksi vain **KALVOPAKKAUSTEN** kanssa. **ÄLÄ** poista kittiä/liimaa pakkauksesta. **ÄLÄ KOSKAAN** kasta suuttimen kärkeä minkäänlaiseen aineeseen.

HUOMAUTUS: Työkalun vaurioitumisen vaara. Älä käytä laitetta pakkauksen kotelon ollessa tyhjä, sillä mäntä saattaa osua päätyosujuukseen ja rikkoutua.

- Kierrä suuttimen suojuus (m) irti ja poista suutin (n).
- Paina männänvarren liipaisin (a) ja pidä se painettuna. Vedä männänvarsi (g) taaksepäin männänvarren kahvan (f) avulla, jotta saat kitti-/liimapakkauksen kotelon (l) sisään.
- Aseta kalvopakkaus koteloon ja leikkaa pakkaus valmistajan ohjeiden mukaan.
- Ruuvaa suuttimen suojuus takaisin kalvopakkauksen koteloon siten, että suuttimen kärki osoittaa pois päin työkalusta.
- Säädä suuttimen suojuksen kärki vaadittavalla tavalla.

Kotelon vaihtaminen (kuvat 3 ja 4)



VAROITUS: Kytke laite pois päältä ja irrota akku ennen lisälaitteiden asentamista ja irrottamista sekä säätöjen ja korjauksen ajaksi. Lukitse liipaisukytkin,

kun työkalu ei ole käytössä ja kun se on varastoituna.

PATRUUNAN KOTELON POISTAMINEN (KUVA 3)

- Irrota männän ruuvi (r) ja patruunan mäntä (s) patruunan kotelon (j) sisästä.
- Paina männänvarren liipaisinta (a) ja pidä se painettuna. Vedä männänvarren kahvaa (f) taaksepäin, jotta pääset käsiksi holkkimutteriin (t). Vapauta männänvarren liipaisin.
- Poista holkkimutteri (t) 13 mm (1/2") nelikulmävääntiöllä kääntämällä sitä vastapäivään.
- Takapäätylevy (x), välilevy (u) ja patruunan kotelo (j) ovat nyt helposti irrotettavissa.

KALVOPAKKAUKSEN KOTELON ASENTAMINEN (KUVA 4)

- Aseta takasuojuksen välilevy (v) ja takapäätysuojus (w) [hienokierteet] työkalun kärkeen.

HUOMAUTUS: Takasuojuksen välilevy asetetaan siten, että kaksinkertaiset olakkeet tulevat pois päin työkalusta.

- Aseta takimmainen päätylevy (x) takapäätysuojuksen (w) päälle ja kierrä holkkimutteri (t) työkalun kärkeen. Kiristä ja varmista holkkimutteri 13 mm (1/2") nelikulmävääntiöllä. Tämä kittipistooli on suunniteltu siten, että takasuojus pystyy pyörimään vapaasti.
- Paina männänvarren vapautusliipaisinta ja pidä se painettuna. Työnnä männänvarsi (g) kokonaan eteen. Vapauta liipaisin.
- Kierrä kalvopakkauksen kotelo (l) takasuojukseen (w).
- Kokoa mäntä (y) männänvarteen (g) ja kierrä männän ruuvi (aa) männänvarteen kuvan 4 mukaisesti. Tämä varmistaa männän (y) paikalleen. Kiristä huolellisesti.

HUOMAUTUS: Varmista ennen kalvopakkauksen kotelon (l) kokoamista, että o-tiivisterengas (z) on kauttaaltaan voideltu. Ellei näin ole, voitele tiivisterengas huolellisesti ennen kokoonpanoa. Männän tiivisterenkaan (z) säännöllinen voitelu saattaa olla tarpeen kittipistoolin käyttöajan ajan. Levitä kevyt kerros mukana toimitettua voiteluainetta tiivisterenkaan ulkopinnalle, jotta materiaalin levitys tapahtuisi tasaisesti.

TÄRKEÄÄ!

- Normaalikäytössä kittipistoolin mukana toimitetun voiteluaineen ei pitäisi ärsyttää silmiä. Silmät voivat ärsytyä suoran kosketuksen seurauksena tai huonosti ilmastoiduissa tiloissa.

- Voiteluaineen ei uskota aiheuttavan ärsytystä iholle lyhytaikaisen kosketuksen seurauksena. Suora, toistuva tai pitkittynyt altistuminen saattaa aiheuttaa iholle ärsytystä tai punoitusta.



6. Paina männänvarren liipaisinta ja pidä se painettuna. Vedä männänvarren kahvaa taaksepäin ennen pursotinaineen asettamista. Männänvarren taakse vetäminen voitelee kalvopakkauksen kotelon (l) sisäpuolta. Männänvarrtta taaksepäin vedettäessä tuntuu aluksi vastusta, kunnes mäntä on vedetty täysin taakse.
7. Aseta suutin (n) kalvopakkauksen koteloon (l) ja kierrä suuttimen suojus (m) suuttimen päälle.

Irrota kalvopakkauksen kotelo suorittamalla edellä mainitut toimenpiteet käänteisessä järjestyksessä.

HUOMAUTUS: Holkkimutterin (t) ajoittainen kiristys saattaa olla tarpeen, jotta työkalu toimisi kunnolla. Jos työntöosan holkkimutteri löystyy, kiristä se 13 mm (1/2") nelikulmävääntiöllä.

YLLÄPITO

Moottoroitu DEWALT-työkalu on suunniteltu siten, että se toimii pitkään hyvin vähäisellä ylläpitohuollolla. Laite toimii jatkuvasti vaadittavalla tavalla, kun sitä huolletaan oikein ja puhdistetaan säännöllisesti.



VAROITUS: Vakavan henkilövahingon vaaran vähentämiseksi katkaise työkalusta virta ja irrota akku ennen säätämistä tai varusteiden irrottamista tai asentamista. Jos laite käynnistyy vahingossa, voi aiheutua loukkaantumisen.

Laturia tai akkua ei voida huoltaa. Sisällä ei ole mitään huollettavia osia.



Voitelu

Tämä työkalu ei vaadi voitelua.



HUOMAUTUS: Männän o-tiiviste (z) saattaa vaatia ajoittaista voitelua kittipistoolin käyttöänsä aikana. Levitä kevyt kerros mukana toimitettu voiteluainetta tiivisterenkkaan ulkopinnalle, jotta materiaalin levitys tapahtuisi tasaisesti

HUOMAUTUS: Älä voitele tätä työkalua, sillä voitelu vaurioittaa työkalun sisäosia.

Puhdistaminen



VAROITUS: Puhalla lika ja pöly kotelosta kuivalla ilmalla, kun sitä kertyy ilmanvaihtoaukkoihin tai niiden ympärille. Käytä tällöin hyväksytyjä silmäsuojuksia ja hengityssuojainta.



VAROITUS: Älä koskaan puhdistu muita kuin metallipintoja liuottimien tai muiden voimakkaiden kemikaalien avulla. Nämä kemikaalit voivat heikentää näissä osissa käytettyjä materiaaleja. Käytä vain vedellä ja miedolla pesuaineella kostutettua kangasta. Älä päästä mitään nestettä laitteen sisään. Älä upota mitään laitteen osaa nesteeseen.

HUOMAUTUS: Työkalun vaurioitumisen vaara. Patruunan/pakkauksen koteloon jäänyt aine voi kuivua, ellei siitä huolehdi. Älä yritä levittää pursotetta, jos se on kuivunut koteloon. Vähennät henkilövahinkojen riskiä noudattamalla kitin ja liiman käytössä valmistajan ohjeita.

Kun puhdistat patruunan kotelon, noudata suuttimen, männän ja männänvarren puhdistusta koskevia valmistajan suosituksia.

Kun puhdistat kalvopakkauksen kotelon, kierrä suuttimen suojus (m) ja pakkauksen kotelo (l) auki ja irrota ne työkalusta. Noudata suuttimen, männän, männänvarren ja kalvopakkauksen puhdistuksessa valmistajan suosituksia.

LATURIN PUHDISTUSOHJEET



VAROITUS: sähköiskun vaara. Irrota laturin virtapistoke pistorasiasta ennen puhdistusta. Voit puhdistaa laturin ulkopinnalla olevan lian ja rasvan liinalla tai pehmeällä harjalla (ei metallisella). Älä käytä vettä tai puhdistusliuoksia.

Lisävarusteet



VAROITUS: Koska muita kuin DEWALTin tarjoamia lisävarusteita ei ole testattu tämän tuotteen kanssa, sellaisten lisävarusteiden käyttö tämän työkalun kanssa voi olla vaarallista. Vahinkoriskin vähentämiseksi vain DEWALTin suosittelemia lisävarusteita tulisi käyttää tämän tuotteen kanssa.

Kysy jälleenmyyjältäsi lisätietoja työkaluusi soveltuvista lisävarusteista.

Ympäristön suojeleminen



Lajittele osat. Tätä tuotetta ei saa hävittää normaalin kotitalousjätteen seassa.

Jos huomaat DEWALT-tuotteesi vaativan vaihtoa tai jos et tarvitse sitä enää, älä hävitä sitä kotitalousjätteen mukana. Vie tuote lajiteltavaksi.



Kun käytetyn tuotteen ja pakkauksen osat erotetaan toisistaan, materiaali voidaan kierrättää ja käyttää uudelleen. Kierrätetyn materiaalin uudelleen käyttö auttaa estämään ympäristön saastumista ja vähentää raaka-aineen tarvetta.

Paikallisten säädösten mukaan sähkötuotteiden osat saatetaan erottaa kotitalousjätteestä kunnallisissa jätteenkäsittelypaikoissa, tai jälleenmyyjä tekee sen, kun ostat uuden tuotteen.

DEWALT tarjoaa mahdollisuuden DEWALT-tuotteiden keräykseen ja kierrätykseen, kun niiden elinkaari on lopussa. Voit käyttää tämän palvelun hyväksesi palauttamalla tuotteesi valtuutettuun korjauspaikkaan, jossa jätteen keräys tehdään puolestasi.

Saat lähimmän valtuutetun korjauspaikan osoitteen ottamalla yhteyden paikalliseen DEWALT-toimipisteeseen tässä ohjekirjassa mainittuun osoitteeseen. Valtuutetut DEWALT-korjauspaikat ja täydelliset tiedot myynnin jälkeisestä huoltopalvelusta ja yhteyshenkilöistä ovat saatavilla myös Internetissä osoitteessa: www.2helpU.com.



Uudelleenladattava akku

Tämä pitkään kestävä akku on ladattava uudelleen, jos se ei enää tuota riittävästi tehoa töissä, joihin teho on aikaisemmin riittänyt hyvin. Kun laitteen toiminta-aika on lopussa, se tulee hävittää ympäristöystävällisellä tavalla:

- Anna akun tyhjentyä kokonaan ja irrota se sitten laitteesta.
- Li-Ion-, NiCd- ja NiMH-akut ovat kierrätettäviä. Vie ne jälleenmyyjälle tai paikalliseen kierrätyspisteeseen. Kerätyt akkupakkaukset kierrätetään uudelleen tai hävitetään oikealla tavalla.

TAKUU

DEWALT luottaa tuotteidensa laatuun ja antaa erinomaisen takuun tämän tuotteen ammattikäyttäjille. Tämä takuu laajentaa käyttäjän oikeuksia heikentämättä ammattikäyttäjän sopimusperusteisia oikeuksia eikä yksityisen muun kuin ammattikäyttäjän lainsäädäntöön perustuvia oikeuksia. Tämä takuu on voimassa kaikissa EU- ja ETA-maissa.

• 30 PÄIVÄN TYYTYVÄISYYSTAKUU ILMAN RISKEJÄ •

Jos et ole täysin tyytyväinen DEWALT-työkalun toimintaan, palauta se ostopaikkaan 30 päivän kuluessa kaikkine osineen. Saat rahat takaisin. Tuote saa olla kulunut vain kohtalaisesti, ja ostotodistus on esitettävä.

• VUODEN HUOLTOSOPIMUS MAKSUTTA •

Jos DEWALT-työkalusi tarvitsee huoltoa 12 kuukauden kuluessa ostosta, olet oikeutettu yhteen maksuttomaan huoltoon. Huollon suorittaa maksutta valtuutettu DEWALT-korjaamo. Ostotodistus on esitettävä. Takuu kattaa myös työn. Takuu ei kata tarvikkeita eikä varaosia, ellei niissä ole vikaa.

• YHDEN VUODEN TÄYSI TAKUU •

Jos DEWALT-tuotteeseesi tulee vika 12 kuukauden aikana ostopäivästä materiaali tai valmistusvirheen vuoksi, DEWALT vaihtaa kaikki vialliset osat maksutta tai harkintansa mukaan vaihtaa laitteen maksutta edellyttäen, että:

- laitetta ei ole väärinkäytetty,
- laite on kulunut vain normaalisti,
- valtuuttamattomat henkilöt eivät ole yrittäneet korjata laitetta,
- ostotodistus esitetään,
- laite palautetaan kaikkine alkuperäisine osineen.

Voit pyytää takuuhuoltoa ottamalla yhteyden laitteen jälleenmyyjään tai lähimpään valtuutettuun DEWALT-huoltokorjaamoon. Saat yhteystiedot DEWALT -kuvastosta tai ottamalla yhteyden tässä käyttöohjeessa näkyvään DEWALTin toimipaikkaan. Luettelo valtuutetuista DEWALT-huoltokorjaamoista ja myynnin jälkeisestä palvelusta on Internet-sivustossa: www.2helpU.com.

SLADDLÖS FOGNINGSPISTOL FÖR TUNGA APPLIKATIONER DC540, DC542, DC547

Gratulerar!

Du har valt ett DEWALT-verktyg. Åratalers erfarenhet, omsorgsfull produktutveckling och förnyelse gör DEWALT till en av de mest pålitliga partnerna för professionella elverktygsanvändare.

Tekniska upplysningar

		DC540	DC542	DC547
Spänning	V_{DC}	12	12	18
Typ		11	11	11
Presskraft	N	2900	2900	2900
	kg	295	295	295
Presshastighet	mm/min	25-584	25-584	50-635
Vikt (utan batteripaket)	kg	1,67*	1,77*	1,70*
	* vikt inkluderar inte patron- och korvhållare			
L_{PA} (ljudtryck)	dB(A)	67	67	68
K_{PA} (ljudtryck, osäkerhet)	dB(A)	2,8	2,8	2,8
L_{WA} (ljudstyrka)	dB(A)	78	78	79
K_{WA} (ljudstyrka, osäkerhet)	dB(A)	2,8	2,8	2,8
Totala vibrationsvärden (triax-vektorsumma) bestämda i enlighet med EN 60745:				
Vibrationsvärde ah	= m/s^2	< 2,5	< 2,5	< 2,5
	Mättningsavvikelse K			
	= m/s^2	1,5	1,5	1,5

Vibrationsemissionsnivån som anges i det här informationsbladet har mätts i enlighet med ett standardprov i EN 60745 och kan användas för att jämföra ett verktyg med ett annat. Det kan användas för en preliminär uppskattning av exponering.



VARNING: De deklarerade vibrationsemissionsnivåerna representerar verktygets huvudtillämpningar. Om verktyget används för andra tillämpningar, med andra tillbehör eller är bristfälligt underhållet, kan vibrationsemissionen vara annorlunda. Detta kan betydligt reducera mängden vibration som användaren utsätts för under hela arbetsperioden.

En uppskattning av exponeringsnivån för vibration bör också ta med i beräkningen de tider när verktyget stängs eller när den kör men inte utför något arbete. Det kan betydligt reducera mängden vibration som användaren utsätts för under hela arbetsperioden.

Identifiera ytterligare säkerhetsåtgärder för att skydda maskinskötaren från effekterna av vibration som att underhålla verktyget och tillbehören, hålla händerna varma, organisering av arbetssättet

Batteripaket		DE9501	DE9503
Batterityp		NiMH	NiMH
Spänning	V_{DC}	12	18
Kapacitet	Ah	2,4	2,6
Vikt	kg	0,7	1,0
Laddare		DE9116	DE9135
Nätspänning	V_{AC}	230	230
Batterityp		NiCd/NiMH	NiCd/NiMH/Li-Ion
Ungefärlig laddningstid min		60	40
		(2,0 Ah batteripaket)	(2,0 Ah batteripaket)
Vikt	kg	0,52	0,52
Säkringar			
Europa		230 V verktyg	10 Ampere, elnät

Definitioner: Säkerhetsföreskrifter

Definitionerna nedan beskriver allvarlighetsgraden för vart och ett av signalorden. Vänligen läs bruksanvisningen och notera dessa symboler.



FARA: Anger en situation av omedelbar fara som, om den inte undviks, kommer att resultera i **dödsfall eller allvarlig skada**.



VARNING: Anger en situation av potentiell fara som, om den inte undviks, kan resultera i **dödsfall eller allvarlig skada**.



IAKTTA FÖRSIKTIGHET: Anger en situation av potentiell fara som, om den inte undviks, kan resultera i **lindrig eller måttlig skada**.

OBSERVERA: Anger en praxis som **inte är relaterad till personskada** som, om den inte undviks, **skulle kunna resultera i egendomsskada.**



Anger risk för elektrisk stöt.

EG-deklaration om överensstämmelse

MASKINDIREKTIV



DC540, DC542, DC547

DEWALT deklarerar att dessa produkter, beskrivna under **Tekniska data** uppfyller: 2006/42/EC, EN 60745-1.

Dessa produkter uppfyller dessutom direktiv 2004/108/EC och 2011/65/EU. För mer information, var god kontakta DEWALT på följande adress, eller se handbokens baksida.

Undertecknad är ansvarig för sammanställning av den tekniska filen och gör denna förklaring å DEWALTs vägnar.

Horst Grossmann
Vicepresident, Konstruktion och Produktutveckling
DEWALT, Richard-Klinger-Straße 11,
D-65510, Idstein, Tyskland
31.12.2009



VARNING: Läs bruksanvisningen för att minska risken för personskada.

Allmänna säkerhetsvarningar för elverktyg



VARNING! Läs säkerhetsvarningarna och instruktionerna. Om varningarna och instruktionerna inte följs kan det resultera i elektrisk stöt, brand och/eller allvarlig personskada.

SPARA ALLA VARNINGAR OCH INSTRUKTIONER FÖR FRAMTIDA REFERENS

Termen "elverktyg" i varningar, syftar på ditt eldrivna elverktyg (anslutet via sladd till eluttag), eller ditt batteridrivna (sladdlösa) elverktyg.

1) SÄKERHET I ARBETSLOKALEN

- Håll arbetsområdet rent och väl belyst.** Fullbelamrade eller mörka områden inbjuder till olyckor.
- Använd inte elverktyg i explosiva miljöer, så som i närheten av lättantändliga vätskor, gaser eller damm.** Elverktyg åstadkommer gnistor som kan antända damm och gaser.
- Håll barn och åskådare på avstånd när elverktyget används.** Distractioner kan få dig att förlora kontrollen.

2) ELSÄKERHET

- Elverktygets kontakt måste passa eluttaget. Kontakten bör aldrig, på något som helst sätt, modifieras. Använd inte adapterkontakter med jordade elverktyg.** Icke modifierade kontakter och passande eluttag minskar risken för elektrisk stöt.
- Undvik kroppskontakt med jordade ytor, så som rör, element, spisar och kylskåp.** Ökad risk för elektrisk stöt föreligger om din kropp är jordad.
- Utsätt inte elverktyg för regn eller våta miljöer.** Risken för elektrisk stöt ökar om vatten kommer in i elverktyget.
- Använd inte sladden på olämpligt sätt. Använd aldrig sladden för att bära, dra eller dra ur kontakten till elverktyget. Håll sladden borta från hetta, olja, vassa kanter och rörliga maskindelar.** En skadad eller tilltrasslad sladd ökar risken för elektrisk stöt.
- Vid användande av elverktyget utomhus bör en förlängningssladd anpassad för utomhusbruk användas.** Användande av sladd anpassad för utomhusbruk minskar risken för elektrisk stöt.
- Om användning av elverktyg i fuktiga miljöer inte går att undvika, skall strömtillförsel med jordfelsbrytare (residual current device, RCD) användas.** Att använda en jordfelsbrytare, reducerar risken för elektrisk stöt.

3) PERSONSÄKERHET

- Var alert, håll ögonen på vad du gör och använd sunt förnuft då du använder ett elverktyg. Använd inte elverktyg då du är trött eller påverkad av droger, alkohol eller läkemedel.** Ett ögonblicks ouppmärksamhet under användande av ett elverktyg kan resultera i allvarlig personskada.
- Använd personlig skyddsutrustning. Använd alltid skyddsglasögon.** Skyddsutrustning så som andningsskydd, halkfria skyddsskor, hjälm och hörselskydd, använda på lämpligt sätt minskar personskador.

- c) **Förhindra att verktyget startas av misstag. Se till att strömbrytaren står i AV-läge, före du kopplar verktyget till strömkälla och/eller batteripaket, eller då du lyfter eller bär det.** Att bära elverktyg med fingret på strömbrytaren eller att koppla på strömmen då strömbrytaren är påslagen inbjuder till olyckor.
- d) **Avlägsna alla justeringsnycklar och skiftnycklar innan elverktyget slås på.** En skiftnyckel eller skruvnyckel som sitter kvar i en roterande del av ett elverktyg kan orsaka personskada.
- e) **Sträck dig inte för långt. Ha alltid säkert fotfäste och balans.** Det ger bättre kontroll över elverktyget i oväntade situationer.
- f) **Bär lämplig klädsel. Bär inte löst hängande kläder eller smycken. Håll hår, kläder och handskar borta från rörliga maskindelar.** Löst hängande kläder, smycken och långt hår kan fastna i rörliga maskindelar.
- g) **Om utrustning tillhandahålls för utsugning och insamling av damm, försäkra dig om att de är anslutna och använda på rätt sätt.** Användande av dammsamlingsystem, kan reducera dammrelaterade faror.

4) ANVÄNDNING OCH VÅRD AV ELVERKTYG

- a) **Pressa inte för hårt på elverktyget. Använd rätt elverktyg för rätt uppgift.** Elverktyget kommer att utföra arbetet bättre och säkrare om det används för arbete på den nivå det är avsett för.
- b) **Använd inte elverktyget om det inte kan slås av och på med strömbrytaren.** Ett elverktyg som inte kan kontrolleras via strömbrytare är farligt att använda och måste repareras.
- c) **Koppla ur kontakten från strömkällan och/eller batteripaketet från elverktyget före du gör justeringar, byter tillbehör, eller lägger undan elverktyget.** Sådana förebyggande säkerhetsåtgärder minskar risken för att elverktyget slås på av misstag.
- d) **Förvara oanvända elverktyg utom räckhåll för barn och låt inte personer som inte känner till elverktygets funktioner och de här instruktionerna, använda elverktyget.** Elverktyg är farliga om de sätts i händerna på användare utan träning.
- e) **Vård av elverktyg. Kontrollera om det finns rörliga delar som inte sitter rätt eller som har fastnat, delar som är trasiga eller annat som kan påverka elverktygets funktion. Om elverktyget är skadat bör det repareras före det används.** Många olyckor orsakas av bristfälligt underhållna elverktyg.
- f) **Håll skärverktyg skarpa och rena.** Om skärverktyg är väl underhållna med skarpa eggar minskar det risken för att de ska fastna och det gör dem lättare att kontrollera.
- g) **Använd elverktyget, tillbehör och bitar osv. i enlighet med de här instruktionerna och med hänsyn till arbetsförhållanden och det arbete som skall utföras.** Användande av elverktyget för andra ändamål än det är menat för, kan orsaka farliga situationer.

5) ANVÄNDNING OCH VÅRD AV ELVERKTYG

- a) **Ladda enbart med laddare som specificerats av tillverkaren.** En laddare som är lämplig för en typ av batteripaket kan orsaka brandfara om den används med ett annat batteripaket.
- b) **Använd elverktyg enbart med batteripaket som är speciellt avsedda för verktyget.** Användande av annat batteripaket kan medföra risk för skada och brand.
- c) **När batteripaket inte används bör det hållas borta från andra metallföremål som gem, slantar, nycklar, spikar, skruvar och andra små metallföremål som kan skapa kontakt mellan de två polerna.** Kortslutning mellan batteriets poler kan orsaka brännkada eller brand.
- d) **Under olämpliga förhållanden kan vätska spruta ut från batteriet. Undvik kontakt. Vid oavsiktlig kontakt, spola med vatten. Om vätskan kommer i kontakt med ögonen, sök också läkarhjälp.** Vätska som sprutar ur batteriet kan orsaka sveda och brännskador.

6) SERVICE

- a) **Låt enbart kvalificerad reparatör som använder identiska ersättningsdelar reparera ditt elverktyg.** Det kommer att garantera uppehållande av elverktygets säkerhet.

Ytterligare säkerhetsföreskrifter för Fogningspistoler

- **Håll verktyget i de isolerade greppsytona när du utför ett arbete där skärverktyget kan komma i kontakt med dolda elledning eller sin egen sladd.** Kontakt med en strömförande ledning kommer att också göra verktygets oskyddade metalldelar strömförande och ge användaren en elektrisk stöt.
- **Håll händerna borta från fogningspistolens kolv- och kolvstavsområde.** Man kan klämma fingrarna mellan tubhållaren och kolven.

- **Ha inte kolvstaven i närheten av ögonen eller huvudet, när du använder fogningspistolen över huvudhöjd.**
Kolvstaven kan slinta bakåt mot användaren. Bär alltid skyddsglasögon när du använder fogningspistolen.
- **Arbeta alltid i väl ventilerade utrymmen och bär lämpligt andningskydd om det är nödvändigt.** Ånga från en del kitt och fogmaterial kan vara skadliga.
- **Stäng av apparaten och ta ut batteripaketet innan du installerar eller tar bort tillbehör, gör justeringar eller utför reparationer.** Oavsiktlig påslagning av verktyget kan orsaka skada.
- **Använd enbart tillbehör som rekommenderats av tillverkaren av din modell.** Tillbehör som är lämpliga för ett verktyg kan vara farliga då de används med ett annat. Användande av olämpliga tillbehör kan orsaka risk för personskador.
- **Håll avtryckaren i OFF läge** för att förhindra oavsiktlig materialuttömning då verktyget inte används.
- **Se till att inte få kitt eller fogmaterial på batterikontaktpunkterna.**
- **Läs och följ alltid tillverkarens instruktioner angående kitt och fogmaterial.** Att inte göra det, kan resultera i personskada.



FARA: Håll händerna borta från kolv- och kolvstavsområdet.



VARNING: Använd inte verktyget på en steger.

Övriga risker

Trots iakttagande av gällande säkerhetsföreskrifter och inlemmande av säkerhetsanordningar, kan vissa övriga risker inte undvikas. De är:

- Risk för kläm- eller krosskador på fingrar.
- Risk för inandning av ångor vid arbete med fogmaterial.

Märkningar på verktyg

Följande bildkoner visas på verktyget:



Läs instruktionshandbok före användning.

DATUMKODPLACERING

Datumkoden, som också inkluderar tillverkningsåret, finns tryckt på ytan på den kåpa som bildar monteringskarven mellan verktyget och batteriet.

Exempel:

2012 XX XX

Tillverkningsår

Viktiga säkerhetsinstruktioner för alla batteriladdare

SPARA DESSA INSTRUKTIONER: Denna bruksanvisning innehåller viktiga säkerhets- och användningsinstruktioner för DE9116/DE9135.

- Innan du använder laddaren, läs igenom alla instruktioner och varningar på laddaren, batteripaketet och den produkt som batteripaketet skall användas i.



FARA! Fara för elektrisk stöt.

Laddningspolerna är strömförande med 230 volt. Stick inte in ledande föremål. Det kan orsaka elektrisk stöt eller död med elektrisk ström.



VARNING! Fara för elektrisk stöt. Släpp inte in vätska i laddaren. Det kan leda till elektrisk stöt.



OBSERVER: Fara för brännskada.

Minska risken för personskada genom att enbart ladda laddningsbara batterier från DEWALT. Andra batterier kan explodera och orsaka person- och materialskada.



OBSERVER: Under vissa

omständigheter, då laddaren är kopplad till väggkontakt, kan de blottade laddningskontakterna inuti laddaren kortslutas av främmande föremål. Främmande ledande föremål, så som – men inte begränsat till – stålull, aluminiumfolie eller ansamling av metallpartiklar, bör hållas borta från laddarens håligheter. Koppla alltid ur laddaren från elkontakten när det inte finns något batteripaket i hålet. Koppla ur laddaren före rengöring.

- **Försök INTE ladda batteripaketet med andra laddare än de som ingår i den här bruksanvisningen.** Laddaren och batteripaketet är specialkonstruerade för att fungera tillsammans.
- **Den här laddaren är inte avsedd att användas för något annat än laddning av återladdningsbara batterier från DEWALT.** All annan användning kan orsaka brandfara eller risk för elektrisk stöt.
- **Utsätt inte laddaren för regn eller snö.**
- **Dra i kontakten i stället för i sladden när laddaren kopplas ur.** Det minskar risken för skada på den elektriska sladden och kontakten.

SVENSKA

- **Se till att sladden ligger så att den inte går att trampa på, snava över eller på annat sätt blir utsatt för skada eller påfrestning.**
- **Använd inte förlängningssladd om det inte är absolut nödvändigt.** Användande av olämplig förlängningssladd kan resultera i brandfara eller elektrisk stöt eller dödande med elektrisk ström.
- **Placera inte föremål ovanpå laddaren och placera inte laddaren på en mjuk yta som kan blockera ventilationsspringorna och på så sätt orsaka för stor inre upphettning.** Placera laddaren långt från värmekällor. Laddaren ventileras genom ventilationsspringor ovanpå och under laddarens hus.
- **Använd inte laddare med skadad sladd eller stickpropp – byt genast ut dem.**
- **Använd inte laddaren om den har fått en kraftig stöt, har tappats i golvet eller på annat sätt skadats.** Ta den till en auktoriserad reparatör.
- **Montera inte isär laddaren. Ta den istället till en auktoriserad reparatör när service eller reparation behövs.** Felaktig återmontering kan resultera i risk för elektrisk stöt, dödande med elektrisk ström eller brand.
- **Koppla ur laddaren från eluttagen före rengöring. Det minskar risken för elektrisk stöt.** Att ta bort batteripaketet minskar inte risken.
- **Försök ALDRIG koppla ihop två laddare.**
- **Laddaren är utformad för att drivas med standard 230V hushållsel. Försök inte använda den med annan spänning.** Detta gäller inte billaddaren.

SPARA DE HÄR INSTRUKTIONERNA

Laddare

DE9116 laddare accepterar DEWALT NiCd och NiMH batteripaket från 7,2 till 18 V.

DE9135-laddaren fungerar för 7,2–18 V NiCd, NiMH eller Li-Ion-batterier.

Dessa laddare behöver ingen justering och är designade för att vara så lätta som möjligt att använda.

Laddningsprocedur (fig. 2)



FARA: Risk för död med elektrisk ström. Laddningspolerna är strömförande med 230 volt. Stick inte in i ledande föremål. Fara för elektrisk stöt eller död med elektrisk ström.

1. Sätt laddaren (o) i ett lämpligt uttag innan du sätter i batteripaketet.
2. Sätt batteripaketet (p) i laddaren. Den röda (laddnings)lampan (d) kommer då att blinka oavbrutet, vilket visar att laddningen har satt igång.
3. När laddningen är avslutad kommer detta att visas genom att den röda lampan börjar LYSA. Paketet är då helt laddat och kan användas genast eller lämnas i laddaren.

OBSERVERA: För att säkerställa maximal prestation och livslängd hos NiCd-, NiMH- och Li-jon-batterierna, ladda batteriet under minst 10 timmar före första användning.

Laddningsprocess

Se tabellen nedan för batteripaketets laddningsstatus.

Laddningsstatus	
laddar	- - - - -
fulladdat	=====
fördröjning för att paketet är varmt/kallt	— — — — —
bytt ut batteripaketet	●●●●●●●●
problem	●●●●●●

Automatisk balansering

Den automatiska balanseringen jämnar ut eller balanserar de individuella cellerna i batteripaket till dess toppkapacitet. Batteripaket bör balanseras varje vecka eller var gång batteripaketet inte längre presterar som förut.

För att uppfriska ditt batteripaket, placera batteriet i laddaren som vanligt. Lämna batteripaketet under åtminstone 10 timmar i laddaren.

Het/kall paketfördröjning

När laddaren upptäcker ett batteri som är för varmt eller för kallt, startar den automatiskt en het/kall paketfördröjning, vilket skjuter upp laddningen tills batteriet har nått en lämplig temperatur. Därefter växlar laddaren automatiskt till paketets laddningsläge. Denna funktion garanterar maximal livslängd för batteriet.

ENDAST FÖR BATTERIPAKET MED LI-JON

Li-jon-batterier är konstruerade med ett elektroniskt skyddssystem som skyddar batteriet mot överbelastning, överhettning eller för mycket urladdning.

Verktyget kommer automatiskt att koppla från det om det elektroniska skyddssystemet aktiveras. Om detta inträffar, låt Li-jon-batteriet sitta i laddaren till dess det är full-laddat.

Viktiga Säkerhetsinstruktioner för alla Batteripaket

Vid beställning av utbytes-batteripaket, se till att inkludera katalognummer och spänning.

Batteripaketet är inte full-laddat när det kommer ur kartongen. Innan du använder batteripaketet och laddaren, läs säkerhetsinstruktionerna här nedan. Följ därefter de laddningsprocedurer som översiktligt beskrivs.

LÄS ALLA INSTRUKTIONER

- **Du skall inte ladda eller använda batteriet i explosiva miljöer, så som i närhet av lättantändliga vätskor, gaser eller damm.** Att sätta i eller ta ut batteriet från laddaren kan antända damm eller rökgaser.
- Ladda batteripaketet enbart i DEWALT-laddare.
- **Stänk INTE** på batteripaketet med vatten eller andra vätskor och doppa det inte i dem.
- **Verktyget och batteripaketet skall inte förvaras eller användas i miljöer där temperaturen kan nå eller överstiga 40 °C (105 °F) (så som utomhuskyl eller metallbyggnader under sommarmånaderna).**



FARA: Försök aldrig att öppna batteripaketet av någon anledning. Om batteripaketets fodral är sprucket eller skadat, sätt inte in det i laddaren. Krossa, tappa eller skada inte batteripaketet. Använd inte ett batteripaket eller en laddare som har fått ett hårt slag, tappats, blivit överkörda eller skadade på något sätt (dvs. genomstuckits med en spik, träffats av en hammare, trampats på). Elektrisk stöt eller dödande elchock kan uppstå. Skadade batteripaket bör återsändas till servicecenter för återvinning.



SE UPP! När det inte används, placera verktyget på sin sida, på en stadig yta, där det inte kommer att orsaka fara för snavande eller fallande. Vissa verktyg med stora batteripaket kommer att stå upprätt på batteripaketet, men kan lätt slås omkull.

SPECIELLA SÄKERHETSINSTRUKTIONER FÖR NICKELKADMIUM (NiCd) OCH NICKELMETALLHYDRID (NiMH)

- **Bränn inte batteripaketet även om det är svårt skadat eller helt uttjänt.** Batteripaketet kan explodera i eld.
- **En liten läcka av vätskan från batteripaketets celler kan uppstå under extrem användning**

eller temperatur. Detta betyder inte att batteripaketet slutat fungera.

Men om den yttre förseglingen går sönder:

- a. och du får batterivätska på huden, tvätta genast med tvål och vatten under flera minuter.
- b. Om du får batterivätska i ögonen skall du spola med rent vatten i minst 10 minuter och omedelbart söka läkarvård. **(Medicinsk anmärkning:** Vätskan är en lösning med 25-35 procent kaliumhydroxid.)

SÄRSKILDA SÄKERHETSINSTRUKTIONER FÖR LITIJON (Li-jon)

- **Bränn inte batteripaketet även om det är svårt skadat eller helt uttjänt.** Batteripaketet kan explodera i eld. Giftiga rökångor och ämnen bildas när litiumjonbatterier brinner.
- **Om batteriinnehållet kommer i kontakt med huden, tvätta omedelbart där med mild tvål och vatten.** Om batterivätska kommer i ett öga, skölj det öppna ögat med vatten i 15 minuter eller tills det slutar vara irriterat. Om du behöver söka medicinsk hjälp, är batteriets elektrolyt sammansatt av en blandning av vätskor av organiska karbonat och litiumsalter.
- **Innehållet i öppnade battericeller kan orsaka irritation hos andningsorganen.** Släpp in frisk luft. Om symptomen kvarstår, sök medicinsk hjälp.



VARNING! Risk för brännskada. Batterivätskan kan antändas om den utsätts för gnistor eller lågor.

Batterilock (fig. 2)

Batteriskyddslocket (q) är till för att täcka det losstagna batteripaket. Om batteripaketet inte har skyddslocket på, kan lösa metallföremål kortsluta kontaktarna och orsaka brandfara, samt skada batteripaketet.

1. Ta av batteriskyddslocket (q) innan du sätter in batteripaketet (d) i laddaren eller verktyget.
2. Sätt på skyddslocket omedelbart efter att du tagit ut batteripaketet ur laddaren eller verktyget.



VARNING: Se till att batteriskyddslocket sitter på plats innan du lägger undan eller bär det losstagna batteripaketet.

Batteripaket (fig. 1)

BATTERITYP DC540, DC542, DC547

DC540 och DC542 drivs med 12 volts batteripaket. DC547 arbetar med 18 volt batteripaket.

Förvaringsrekommendationer

- Den bästa förvaringsplatsen är en som är sval och torr, långt bort från direkt solljus och för mycket värme eller kyla. För optimal batterifunktionalitet och livslängd, förvara batteripaketet vid rumstemperatur när de inte används.

OBSERVERA: Batteripaket med li-jon-batterier bör vara full-laddade när de förvaras.

- Långvarig förvaring skadar inte batteripaketet eller laddaren. Under korrekta förhållanden kan de förvaras upp till 5 år.

Etiketter på laddare och batteripaket

Förutom bilderna i den här bruksanvisningen, visar etiketterna på laddaren och batteripaketet följande symboler:



Läs bruksanvisningen före användandet.



O-ringen behöver smörjas då och då.



Batteri laddas.



Batteri laddat.



Batteri defekt.



Fördröjning för varmt/kallt paket.



Stick inte in ledande föremål.



Ladda inte skadade batteripaket.



Använd enbart med DEWALT batteripaket, andra kan explodera och orsaka personskada och materiella skador.



Utsätt inte för vatten.



Byt omedelbart ut defekta sladdar.



Ladda enbart i temperaturer mellan 4 °C och 40 °C.



Omhänderta batteripaket på ett miljövänligt sätt.



Bränn inte batteripaketen NiMH, NiCd+ och Li-Ion.



Laddar batteripaket NiMH och NiCd batteripaket.



Laddar batteripaket Li-Ion.



Se **Tekniska data** angående laddningstid.

Förpackningens innehåll

Paketet innehåller:

- 1 Kittpistol
- 1 Laddare (Enbart kit-modeller)
- 1 Batteripaket (Enbart kit-modeller)
- 1 310 ml. patronhållare (DC540, DC542, DC547)
- 1 600 ml. korvhållare (DC542, DC547)
- 2 kolvar (DC540 innehåller endast 1 kolv)
- 2 kolvskruvar (DC540 innehåller endast 1 skruv)
- 2 distansbrickor (DC540 innehåller endast 1 distansbricka)
- 1 Tub med smörjmedel
- 1 skruvnyckel (DC542, DC547)
- 2 kolvstavar (DC540 innehåller endast 1 kolvstav)
- Mynning(ar) (DC542, DC547)
- O-ring(ar) (DC542, DC547)
- 1 Bruksanvisning
- 1 Sprängskiss
- *Kontrollera om det finns skador på verktyget, delar eller tillbehör som kan ha uppkommit under transporten.*
- *Ta dig tid att noggrant läsa igenom och förstå den här bruksanvisningen, före användande.*

Beskrivning (fig. 1)



VARNING: Modifiera aldrig el-verktyget eller delar av det. Det kan orsaka materiella skador eller personskador.

- a. Kolvstavstrigörare
- b. Avtryckarknapp
- c. Avtryckarknappsspärr
- d. Batteripaket
- e. Hastighetsvariationsratt
- f. Kolvstavshandtag

- g. Kolvstav
- h. Kolv
 - i. Frigörarknappar
 - j. Patronhållare
- k. Pinne
 - l. Korvhållare
- m. Mynningshylsa
- n. Mynning

AVSEDD ANVÄNDNING

DC540, DC542, DC547 sladdlösa fogningspistoler är utformade för att applicera ett stort urval av olika fogmaterial och kitt. **ANVÄND INTE** i fuktiga miljöer, eller i närhet av lättantändliga vätskor eller gaser.

DC540, DC542, DC547 sladdlösa fogningspistoler är professionella el-verktyg.

TILLÅT INTE barn att komma i kontakt med verktyget. Övervakning krävs då detta verktyg används av oerfarna personer.

12 V DC540 accepterar endast 310 ml patroner. 12 V DC542 och 18V DC547 accepterar både 310 ml patroner och 600 ml påspaket.

- Denna produkt är inte avsedd att användas av personer (inklusive barn) med reducerad fysisk, sensorisk eller mental förmåga eller med begränsad erfarenhet eller kunskap såvida inte de är under uppsikt av en person som är ansvarig för deras säkerhet. Barn skall aldrig lämnas ensamma med denna produkt.

Elektrisk Säkerhet

Den elektriska motorn har konstruerats för endast en spänning. Kontrollera alltid att batteripaketets spänning motsvarar spänningen på klassificeringsplattan. Se också till att spänningen hos din laddare motsvarar den hos din starkströmsförsörjning.



Din DEWALT-laddare är dubbel-isolerad i enlighet med EN 60335; därför behövs ingen jordningstråd.

Om starkströmssladden är skadad måste den bytas ut mot en speciellt preparerad sladd som finns att få genom DEWALTs serviceorganisation.

Användning av Förlängningssladd

En förlängningssladd bör inte användas, såvida den inte är absolut nödvändig. Använd en godkänd förlängningssladd, lämplig för din laddares strömmätning (se **Tekniska data**). Minsta ledningsstorlek är 1 mm²; maximala längden är 30 m.

Vid användning av en sladdvinda, dra alltid ut sladden helt och hållet.

MONTERING OCH INSTÄLLNING



VARNING: Avlägsna alltid batteripaketet före montering och inställning. Stäng alltid av verktyget innan du sätter in eller tar ut batteripaketet.



VARNING: Använd enbart DEWALT batteripaket och laddare.

Insättning och Borttagning av Batteripaket från Verktyget (fig. 2)



VARNING: För att minska risken för allvarlig personskada, stäng av verktyget och koppla bort batteripaketet innan du gör några justeringar eller tar bort/installerar tillsatser eller tillbehör. En oavsiktlig igångsättning kan orsaka personskada.

OBSERVERA: Se till att ditt batteripaket (p) är helt uppladdat.

ATT INSTALLERA BATTERIPAKETET I VERKTYGETS HANDTAG

1. Passa in skåran inuti verktygets handtag med batteripaketet (fig. 1).
2. Dra batteripaketet med fast hand in i handtaget tills du hör att låset snäpper på plats.

ATT TA UT BATTERIPAKETET UR VERKTYGET.

1. Tryck på lösgöringsknapparna (i) och dra batteripaketet med fast hand ut ur verktygets handtag.
2. Sätt in batteripaketet i laddaren så som beskrivs i laddar-avsnittet i denna handbok.

Elektronisk tryckkontroll

Verktyget är utformat för att applicera ett stort urval av olika fogmaterial och kitt, samt för att känna av om materialet inte matas ut eller matas ut för sakta. Om verktyget inte matar ut materialet rätt, kan det bero på stelnat fogmaterial, punkteringar, fruset material eller liknande. Om det händer kommer den elektroniska tryckkontrollsfunktionen att stänga av verktyget.

Följ alltid tillverkarens rekommendationer gällande stelnat fogmaterial, punkteringar, fruset material osv., för att minska risken att skada tuben och höljet.

Ta ut batteripaketet och byt ut materialtuben/höljet enligt tillverkarens instruktioner och instruktionerna under **Insättning av material**. För verktyget till ett DEWALT service center om verktyget fortsätter att slås av.



Konstant hastighet

Den konstanta hastighets funktionen tillåter materialet att flöda i jämn takt, oavsett de olika hastighetsinställningarna och mängden material i patronen.

Elektronisk automatisk back

Det här verktyget har en automatisk backningsfunktion som får kolven att backa upp i vissa situationer beroende på material som används och verktygets hastighet.

MONTERING

Le modèle DC540 est livré avec la cartouche de 310 ml assemblée.

Les modèles DC542 et DC547 sont livrés avec la cartouche de 600 ml assemblée et incluent également la cartouche de 310 ml.

Innan användning

Se till att ditt batteripaket är (fullt) laddat före användandet.

ANVÄNDNING

Bruksanvisning



VARNING: Laktta alltid säkerhetsinstruktionerna och tillämpbara bestämmelser.



VARNING: För att minska risken för allvarlig personskada, stäng av verktyget och koppla bort det från strömkällan innan du gör några justeringar eller tar bort/installerar tillsatser eller tillbehör.

Korrekt Handplacering (fig. 5)



VARNING: För att minska risken för allvarlig personskada, använd **ALLTID** korrekt handställning, så som visas.



VARNING: För att minska risken för allvarlig personskada, håll **ALLTID** verktyget säkert, för att förekomma en plötslig reaktion.

Korrekt handposition kräver en hand på huvudhandtaget (bb), med den andra handen på kolvstångshandtaget (f).

Avtryckarknapp (fig. 1)

Tryck på avtryckarknappen (b) för att aktivera verktyget. Släpp avtryckarknappen för att stänga av verktyget. Ditt verktyg är försett med en avtryckarknappsspärr som förhindrar att material oavsiktligt matas ut.

Avtryckarknappsspärr (fig. 1)

1. Tryck avtryckarknappsspärr (c) uppåt för att låsa avtryckarknappen. Verktyget kommer inte att fungera så länge knappen är i låst position.
2. Tryck avtryckarknappsspärr (c) nedåt för att låsa upp avtryckarknappen.

Hastighetsvariationsratt (fig. 1)

1. Vrid hastighetsvariationsratten (e) motsols för minimalt flöde av kitt eller fogmaterial. Vrid hastighetsvariationsratten medsols för maximalt flöde av kitt eller fogmaterial.
2. Tryck på avtryckarknappen (b) för att starta flödet av material.

Roterande patronhållare

Patronhållaren kan roteras 360° för att kunna applicera material från alla vinklar.

Kolvstavshandtag (fig. 1)



VARNING: Stäng av apparaten och ta ut batteripaketet före du hänger upp eller lägger undan verktyget. Håll avtryckarspärren låst då verktyget inte används och då verktyget förvaras.



VARNING: För att minska risken för allvarlig personskada bör kolvstaven **INTE** användas för upphängning av föremål. Det kan orsaka allvarliga personskador.

Kolvstavshandtaget kan användas för att hänga upp verktyget från ett stadigt fäste när det inte används eller för förvaring.

Justering av kolvstav (fig. 1)

1. Pressa in och håll kolvstavsfrigöraren (a), för att justera kolvstaven (g) manuellt.
2. Skjut eller dra kolvstavshandtaget (f) till önskad position och släpp sedan kolvstavsfrigöraren.

Isättning av material



VARNING: Sprickningsfara. Material som lämnas kvar i patron-/korvhållaren kan torka om det lämnas oåtgärdat.

Följ tillverkarens rekommendationer när du använder kitt eller fogmaterial för att minska risken för personskada.

PATRONHÅLLARE (FIG. 1)

1. Se till att rätt patronhållare installerats på rätt sätt.
2. Använd avtryckarknappsspärren (c) för att låsa avtryckarknappen (b).
3. Skär av mynningsspetsen på kitt-/fogmaterialstuben. Små öppningar kräver mer kraft för att pressa ut materialet vilket kan påverka batteriets livslängd. Materialets konsistens och appliceringshastigheten påverkar hur jämnt och lätt materialet flödar.
4. Bryt den inre förslutningen på kittuben eller fogmaterialet med pinnen (K) som sitter på undersidan av patronhållaren.

OBSERVERA: Risk för skada på verktyget. Om den inre förslutningen inte bryts, kan material tvingas ut genom baksidan av tuben och skada verktyget.

OBSERVERA: Risk för skada på verktyget. Håll kolstavens, patronhållaren och patronen rena från allt material. Att dra tillbaka en kolstav som är täckt med torkat material kan skada de inre delarna i verktyget och få till följd att tuben inte sitter rätt.

5. Håll verktyget i ett fast grepp, pressa in kolstavsfrigöraren (a) för att släppa loss och frigöra kolstaven (g). Använd kolstavshandtaget (f) för att dra kolstaven (g) bakåt, för att tillåta kitt-/fogmaterialstuben att passa in i patronhållaren.
6. Sätt in kitt-/fogmaterialstuben.
7. Tryck in och håll inne kolstavsfrigöraren (a) medan du pressar kolstavshandtaget (f) framåt tills kolven (h) ligger mot insidan av tuben.
8. Släpp kolstavsfrigöraren.
9. Roter patronhållaren till önskad vinkel.

KORVHÅLLARE (FIG. 1)

VIKTIGT: För in korpaketet i korvhållaren och skär av höljet (änden närmast mynningen) enligt tillverkarens instruktioner. Den här korvhållaren är konstruerad för att användas enbart

TILLSAMMANS MED korpaket. **TA INTE** ut kitt-/fogmaterialstuben från höljet. **DOPPA ALDRIG** mynningsspetsen i något som helst material.

OBSERVERA: Risk för skada på verktyget. Låt inte korvhöljet tömmas helt, då kan kolven komma i kontakt med det bakre locket och orsaka bristning.

1. Skruva av mynningshylsan (m) och ta av mynningen (n).
2. Pressa och håll inne kolstavsfrigöraren (a). Använd kolstavshandtaget (f) för att dra kolstaven (g) bakåt, för att tillåta kittets/fogmaterialets ytterhölje att passa in i korvhållaren (l).
3. För in korpaketet i korvhållaren och skär av ytterhöljet enligt tillverkarens instruktioner.
4. Skruva tillbaka mynningshylsan på korvhållaren med mynningsspetsen vänd från verktyget.
5. Trimma spetsen på mynningshylsan för lämplig applikation.

Byte av hållare (fig. 3, 4)



VARNING: Stäng av apparaten och ta ut batteripaketet före installation eller avlägsnande av tillbehör, justeringar och reparationer. Håll avtryckarspärren låst då verktyget inte används och då verktyget förvaras.

AVLÄGSNING AV PATRONHÅLLAREN (FIG. 3)

1. Avlägsna kolvskraven (r) och patronkolven (s) från insidan av patronhållaren (j).
2. Pressa och håll inne kolstavsfrigöraren (a) och dra kolstavshandtaget (f) tillbaka för att komma åt pipmuttern (t). Släpp kolstavsfrigöraren.
3. Vrid pipmuttern (t) motsols med en 13 mm (1/2") kvadratisk skruvnyckel för att ta bort den.
4. Det går nu lätt att avlägsna den bakre packningen (x) mellanläggsbrickan (u) och patronhållaren (j).

MONTERING AV KORVHÅLLARE (FIG. 4)

1. Placera det bakre locket mellanlägg (v) och det bakre locket (w) [fingärgat] i verktygets nos.

OBS: Den sida av det bakre locket mellanläggsbricka som har dubbla kragar skall vara vänd bort från verktyget.

2. Placera den bakre packningen (x) över det bakre locket (w) och för in pipmuttern (t) i verktygets nos. Dra åt och säkra pipmuttern med en 13 mm (1/2") kvadratisk skruvnyckel. Den här kittpistolen är konstruerad för att tillåta det bakre locket att rotera fritt.

SVENSKA

3. Tryck in och håll in kolvstavsfrigöraren och pressa kolvstaven (g) framåt helt och hållet. Släpp avtryckaren.
4. Trä korvhållaren (l) genom den bakre hylsan (w).
5. Montera ihop pipkolven (y) med kolvstaven (g) och för in kolvskruven (aa) i kolvstaven i den ordning som visas på Fig. 4. Det kommer att hålla pipkolven (y) säkert på plats. Skruva åt ordentligt.

OBS: Före montering av korvhållaren (l), skall du se till att o-ringen (z) har smorts ordentligt. Om det inte har gjorts, skall du använda det medföljande smörjmedlet och smörja o-ringen fullständigt före monteringen. O-ringen (z) kan behöva smörjas då och då under kittpistolens livstid. För att uppnå jämn drift medan materialet appliceras, skall utsidan av o-ringen smörjas med ett tunt lager av det medföljande smörjmedlet.

VIKTIGT:

- Vid normal användning, förväntas smörjmedlet som levereras tillsammans med kittpistolen inte orsaka ögonirritation. Ögonirritation kan uppstå vid direktkontakt eller i dåligt ventilerade utrymmen.
 - Kort tids hudkontakt med smörjmedlet förväntas inte orsaka hudirritation. Direkt, upprepad eller långvarig kontakt kan orsaka hudirritation och rodnad.
6. Pressa och håll inne kolvstavsfrigöraren och dra kolvstavshandtaget tillbaka före laddning av material. När pipkolven dras tillbaka smörjs insidan av korvhållaren (l). Det är normalt att kolvstaven går trögt tills pipkolven har dragits tillbaka fullständigt.
 7. Placera mynningen (n) på korvhållaren (l) och trä mynningshylsan (m) över mynningen.

Ta av korvhållaren genom att utföra samma procedur i motsatt ordning.

OBS: Pipmuttern (t) kan behöva dras åt då och då för att försäkra att verktyget fungerar på rätt sätt. Använd en 13 mm (1/2") kvadratisk skruvnyckel för att dra åt pipmuttern om den blir lös.

UNDERHÅLL

Ditt DEWALT elverktyg har utformats för att fungera under lång tid med ett minimum av underhåll. Långvarig och god funktion är beroende av lämplig verktygsvård och regelbunden rengöring.



VARNING: För att minska risken för allvarlig personskada, stäng av verktyget och koppla bort batteripaketet innan du gör några justeringar eller tar bort/installerar tillsatser eller tillbehör. En oavsiktlig igångsättning kan orsaka personskada.

Laddaren och batteripaketet är inte servicebara. Det finns inga servicebara delar på insidan.



Smörjning

Det här verktyget kräver ingen smörjning.



OBS: O-ringen (z) kan behöva smörjas då och då under kittpistolens livstid. För att uppnå jämn drift medan materialet appliceras, skall utsidan av o-ringen smörjas med ett tunt lager av det medföljande smörjmedlet.

OBSERVERA: Smörj inte verktyget, då detta kommer att skada inre delar.



Rengöring



VARNING: Blås bort smuts och damm från huvudkåpan med torr luft varje gång du ser smuts samlas i och runt lufthålen. Bär godkända ögonskydd och godkänt dammfilterskydd när du utför denna procedur.



VARNING: Använd aldrig lösningsmedel eller andra skarpa kemikalier för att rengöra de icke-metalliska delarna på verktyget. Dessa kemikalier kan försvaga de material som används i dessa delar. Använd en trasa som bara är fuktad med vatten och mild tvål. Låt aldrig någon vätska komma in i verktyget; sänk aldrig ner någon del av verktyget i en vätska.

OBSERVERA: Risk för skada på verktyget. Material som lämnas kvar i patron-/korvhållaren kan torka om det lämnas oåtgärdat. Försök inte mata ut material under dessa förhållanden. Följ tillverkarens rekommendationer när du använder kitt eller fogmaterial för att minska risken för materiella skador.

För att rengöra patronhållaren, bör du följa tillverkarens rekommendationer för rengöring av material från mynning, pipkolv och kolvstav.

För att rengöra korvhållaren bör du skruva loss mynningshylsan (m) och korvhållaren (l) från verktyget. Följ tillverkarens rekommendationer för rengöring av material från mynning, pipkolv, kolvstav och korvhållare.

RENGÖRINGSINSTRUKTION FÖR LADDARE



VARNING! Fara för elektrisk stöt. Dra ut laddaren ur eluttaget före rengöring. Smuts och flott kan avlägsnas från laddarens utsida med hjälp av trasa eller mjuk borste som inte är av metall. Använd inte vatten eller rengöringsmedel.

Valfria tillbehör



VARNING: Då andra tillbehör än de som erbjuds av DEWALT inte har testats med den här produkten, kan användande av sådana tillbehör vara farligt. För att minska olycksrisken bör enbart tillbehör rekommenderade av DEWALT användas med den här produkten.

Rådgör med din handlare för information om lämpliga tillbehör.

Miljöskydd



Separat avfallshantering. Den här produkten skall inte kastas bort tillsammans med normalt hushållsavfall.

Kasta inte bort din DEWALT produkt tillsammans med hushållsavfall, om du en dag finner att den behöver bytas ut, eller du inte längre har användning för den. Lämna den här produkten till separat avfallsinsamling.



Separat insamling av använda produkter och paketeringsmaterial, gör det möjligt att återvinna materialet. Återvinning av material hjälper till att förhindra miljöförorening och minskar efterfrågan på råmaterial.

Lokala bestämmelser kan föreskriva separat insamling av elprodukter från hushåll vid allmänna avfallsterminaler eller hos handlaren när du köper en ny produkt.

DEWALT tillhandahåller en terminal för insamling och återvinning av DEWALT produkter då de uppnått slutet av sin fungerande livslängd. För att utnyttja den här servicen, vänligen återlämna din produkt till en auktoriserad reparatör som kommer att lämna in den å dina vägnar.

Du kan ta reda på var din närmaste auktoriserade reparatör finns genom att kontakta ditt lokala DEWALT kontor på adressen som finns i den här bruksanvisningen. Det finns också en lista med auktoriserade DEWALT reparatörer, samt fullständiga upplysningar om vår service efter försäljning och kontakter på Internet på: www.2helpU.com.



Laddningsbart Batteripaket

Det här långlivade batteripaketet måste laddas när det inte längre producerar tillräcklig energi för arbeten som tidigare lätt utförts. Det bör omhändertas med lämpliga miljöhänsyn vid slutet av dess fungerande livslängd:

- Ladda ur batteripaketet fullständigt och ta sedan ut det ur produkten.
- Li-Ion, NiCd och NiMH batterier kan återvinnas. Ta med dem till din handlare eller lokala återvinningscentral. De insamlade batteripaketerna återvinns eller avyttras på lämpligt sätt.

GARANTI

DEWALT har förtroende för kvaliteten på sina produkter, och erbjuder en enastående garanti för professionella användare av produkten. Denna garanti-deklaration kommer som tillägg till och inskränker inte dina kontraktsmässiga rättigheter i egenskap av professionell användare, eller dina lagstadgade rättigheter i egenskap av enskild icke-professionell användare. Garantin är giltig i de territorier som tillhör medlemsstaterna i Europeiska unionen och det europeiska frihandelsområdet.

• 30 DAGARS RISKFRI TILLFREDSSTÄLLELSE-GARANTI •

Om du inte är helt nöjd med funktionaliteten hos ditt verktyg från DEWALT kan du helt enkelt återlämna det inom 30 dagar, i komplett skick, med alla ursprungliga delar så som det köpts, till inköpsstället, för full återbetalning eller byte. Produkten måste ha blivit utsatt för rimligt slitage och nötning, och bevis på inköpet måste visas upp.

• KONTRAKT PÅ ETT ÅRS FRI SERVICE •

Om du behöver underhåll eller service för ditt DEWALT verktyg inom 12 månader från inköp har du rätt till en service utan kostnad. Den kommer att utföras utan kostnad hos ett auktoriserat DEWALT reparationsombud. Bevis på köpet måste visas upp. Detta inkluderar arbete. Det innefattar inte tillbehör och reservdelar, såvida dessa inte faller inom ramen för garantin.

• ETT ÅRS FULLSTÄNDIG GARANTI •

Om din produkt från DEWALT produkt faller på grund av bristfälligt material eller tillverkning inom 12 månader efter inköpsdatum, garanterar DEWALT att vi kostnadsfritt byter ut alla felaktiga delar eller – efter vårt gottfinnande – kostnadsfritt byter ut enheten, förutsatt att:

- Produkten inte har använts felaktigt;
- Produkten bara har utsatts för rimligt slitage och nötning;
- Reparationer inte har försökt göras av obehöriga personer;
- Bevis på köpet visas upp;
- Produkten återlämnas i fullständigt skick, med alla sina ursprungliga beståndsdelar.

Om du vill göra ett yrkande, kontakta din återförsäljare eller leta efter din närmaste auktoriserade DEWALT reparationsombud i DEWALT katalogen eller kontakta ditt DEWALT kontor på den adress som anges i denna manual. En förteckning över behöriga reparationsombud för DEWALT och komplett information om vår service efter försäljning finns tillgängligt på Internet på: www.2helpU.com.

DAYANIKLI KORDONSUZ YAPIŞKAN TABANCASI DC540, DC542, DC547

Tebrikler!

Bir DEWALT aleti seçtiniz. Uzun süreli deneyim, esaslı ürün geliştirme ve yenilik, DEWALT'ın profesyonel elektrikli alet kullanıcıları için en güvenilir ortaklardan birisi haline gelmesini sağlamaktadır.

Teknik Veriler

		DC540	DC542	DC547
Voltaj	V_{DC}	12	12	18
Tip		11	11	11
İtiş gücü	N	2900	2900	2900
	kg	295	295	295
İtiş hızı	mm/min	25-584	25-584	50-635
Ağırlık (pil takımı hariç)	kg	1,67*	1,77*	1,70*

* kartuş ve sosis tutacağı ağırlığa dahil değildir,

L_{PA} (ses basıncı)	dB(A)	67	67	68
K_{PA} (ses basıncı belirsizliği)	dB(A)	2,8	2,8	2,8
L_{WA} (ses gücü)	dB(A)	78	78	79
K_{WA} (ses gücü belirsizliği)	dB(A)	2,8	2,8	2,8

Titreşim toplam değerleri (üç eksen vektör toplamı) EN 60745'e uygun olarak saptanmıştır:

Titreşim emisyonu				
değer ah	= m/s^2	< 2,5	< 2,5	< 2,5
Belirsizlik K	= m/s^2	1,5	1,5	1,5

Beyan edilen titreşim emisyon değeri standart bir teste uygun olarak ölçülmüştür ve elektrikli aletin başka bir aletle karşılaştırılması için kullanılabilir.

Beyan edilen titreşim emisyon değeri, maruz kalma ön değerlendirmesinde de kullanılabilir.



UYARI: Elektrikli aletin gerçek kullanımı sırasındaki titreşim emisyon değeri aletin kullanım şekline bağlı olarak beyan edilen değerden farklı olabilir. Alet düzenli olarak bu şekilde kullanıldığında bu durum önemli bir maruz kalma değerinin altında değerlendirilmeye neden olabilir.

Belirli bir çalışma süresi boyunca tecrübe edilen titreşime maruz kalma seviyesinin tahmini, alet kapalı ve tetikleme süresine ek olarak boşta çalışıyor iken de göz önüne alınmalıdır.

Bu da toplam çalışma süresinde maruz kalma seviyesini önemli derecede azaltabilir.

Pil takımı	DE9501	DE9503	
Pil türü	NiMH	NiMH	
Voltaj	V_{DC}	12	18
Kapasite	Ah	2,4	2,6
Ağırlık	kg	0,7	1,0

Şarj cihazı	DE9116	DE9135	
Ana şebeke voltajı	V_{AC}	230	230
Pil türü	NiCd/NiMH	NiCd/NiMH/Li-Ion	
Yaklaşık şarj süresi	min	60	40
		(2,0 Ah akü)	(2,0 Ah akü)
Ağırlık	kg	0,52	0,52

Sigortalar

Avrupa 230 V aletler 10 Amper, şebeke

Tanımlar: Güvenlik Talimatları

Aşağıdaki tanımlar her işaret sözcüğü ciddiyet derecesini gösterir. Lütfen kılavuzu okuyunuz ve bu simgelere dikkat ediniz.



TEHLİKE: Engellenmemesi halinde ölüm veya ciddi yaralanma ile sonuçlanabilecek çok yakın bir tehlikeli durumu gösterir.



UYARI: Engellenmemesi halinde ölüm veya ciddi yaralanma ile sonuçlanabilecek potansiyel bir tehlikeli durumu gösterir.



DİKKAT: Engellenmemesi halinde önemsiz veya orta dereceli yaralanma ile sonuçlanabilecek potansiyel bir tehlikeli durumu gösterir.

İKAZ: Engellenmemesi halinde maddi hasara neden olabilecek, yaralanma ile ilişkisi olmayan durumları gösterir.



Elektrik çarpması riskini belirtir.

TÜRKÇE

EC Uygunluk Bildirimi

MAKİNE DİREKTİFİ



DC540, DC542, DC547

DEWALT, **Teknik veriler** bölümünde açıklanan bu ürünlerin 2006/42/EC ve EN 60745-1 normlarına uygun olarak tasarlandığını beyan eder.

Bu ürünler ayrıca 2004/108/EC ve 2011/65/EU Direktifi ile uyumludur. Daha fazla bilgi için, lütfen aşağıdaki adresten DEWALT ile irtibata geçin veya kılavuzun arkasına bakın.

Bu belge altında imzası bulunan yetkili, teknik dosyanın derlenmesinden sorumludur ve bu beyanı DEWALT adına vermiştir.

Horst Grossmann
Başkan Yardımcısı, Mühendislik ve Ürün Geliştirme
DEWALT, Richard-Klinger-Straße 11,
D-65510, Idstein, Almanya
31.12.2009



UYARI: Yaralanma riskini azaltmak için, kullanım kılavuzunu okuyun.

Genel Elektrikli Alet Güvenlik Uyarıları



UYARI! Tüm güvenlik uyarılarını ve tüm talimatları okuyun. Uyarı ve talimatlara uyulmaması elektrik çarpması, yangın ve/veya ciddi yaralanmaya yol açabilir.

TÜM UYARI VE TALIMATLARI İLERİDE BAŞVURU AMACIYLA SAKLAYIN

Uyarılarda geçen "elektrikli alet" terimi, ana şebekeden güç alan (kablolu) elektrikli aletinizi veya pil ile çalışan (kablosuz) elektrikli aletinizi ifade etmektedir.

1) ÇALIŞMA ALANININ GÜVENLİĞİ

- Çalışma alanını temiz tutun ve iyi ışıklandırın.** Karışık veya karanlık bölgeler kazalara yol açabilir.

- Elektrikli aletleri yanıcı sıvılar, gazlar veya toz gibi patlayıcıların bulunduğu ortamlarda kullanmayın.** Elektrikli aletler toz veya dumanı ateşleyebilecek kıvılcımlar çıkarmaktadır.
- Bir elektrikli aleti kullanırken çocukları ve etraftaki insanları uzakta tutun.** Dikkat dağınıcı şeyler kontrolü kaybetmenize sebep olabilir.

2) ELEKTRİK EMNİYETİ

- Elektrikli aletin fişleri prize uygun olmalıdır. Fişi hiçbir şekilde değiştirmeyin. Topraklanmış elektrikli aletler ile birlikte adaptör fişlerini kullanmayın.** Değiştirilmemiş fişler ve uygun prizler elektrik çarpması riskini azaltacaktır.
- Borular, radyatörler, mutfak ocakları ve buzdolapları gibi topraklanmış yüzeylerle vücudunuzun temas etmesini engelleyin.** Vücudunuzun topraklanması halinde elektrik çarpması riski artmaktadır.
- Elektrikli aletleri yağmura veya ıslak koşullara maruz bırakmayın.** Bir elektrikli aletin içine giren su, elektrik çarpması riskini artıracaktır.
- Kabloyu başka amaçlarla kullanmayın. Kabloyu hiçbir zaman elektrikli aleti taşımak, sürüklemek veya prizden çekmek üzere kullanmayın. Kabloyu ısı, yağ, keskin köşeler veya hareketli parçalardan uzak tutun.** Hasarlı veya dolaşmış kablolar elektrik çarpması riskini artırmaktadır.
- Bir elektrikli aleti dış mekanda kullanırken, dış mekan kullanımına uygun bir uzatma kablosu kullanın.** Dış mekan kullanımına uygun bir kablonun kullanılması elektrik çarpması riskini azaltmaktadır.
- Elektrikli aletin nemli ortamda çalışması kaçınılmazsa, bir artık akım cihazı (RCD) korumalı besleme kullanın.** RCD kullanımı elektrik çarpması riskini azaltır.

3) KİŞİSEL GÜVENLİK

- Bir elektrikli aleti kullanırken tetikte olun, ne yaptığınıza dikkat edin ve sağduyunuzu kullanın.** Yorgun olduğunuz zaman veya ilaç, alkol ya da başka tedavi etkisi altında iken elektrikli aleti kullanmayın. Elektrikli aletleri kullanırken bir anlık dikkatsizlik ciddi kişisel yaralanmaya yol açabilir.

- b) **Kişisel koruyucu ekipman kullanın. Her zaman göz koruması kullanın.** Uygun koşullarda kullanılan toz maskesi, kaymaz emniyet ayakkabıları, kask veya duyma koruması gibi koruyucu ekipman kişisel yaralanmaları azaltacaktır.
- c) **İstemeyerek çalıştırmaktan kaçının. Güç kaynağını ve/veya pil takımını bağlamadan, aleti yerden kaldırmadan ya da taşımadan önce anahtarın off (kapalı) konumda olduğundan emin olun.** Elektrikli aletleri parmağınız anahtar üzerindeyken taşımak veya anahtarı açık konumdaki elektrikli aletleri prize takmak kazalara yol açacaktır.
- d) **Elektrikli aleti açık konuma getirmeden önce varsa ayar anahtarını veya ayarlı penseyi çıkarın. Elektrikli aletin dönen bir parçasına bağlı kalan bir ayarlı pense veya anahtar kişisel yaralanmaya yol açabilir.**
- e) **Yetişmeyeceğiniz noktalara uzanmayın. Her zaman için uygun ayak basacak yer bulun ve dengenizi sağlayın.** Böylece beklenmeyen durumlarda elektrikli alet daha iyi kontrol edilebilecektir.
- f) **Uygun giysiler giyin. Bol giysiler veya takı kullanmayın. Saçınız, giysileriniz ve eldivenlerinizi hareketli parçalardan uzak tutun.** Bol giysiler, takılar veya uzun saç hareketli parçalara takılabilir.
- g) **Toz çekme ve toplama araç-gereçlerinin bağlanması için cihazlar verilmesi halinde, bunların uygun biçimde bağlanması ve kullanılmasını sağlayın.** Toz toplama kullanımı tozla ilgili tehlikeleri azaltabilir.
- 4) ELEKTRİKLİ ALETİN KULLANIMI VE BAKIMI**
- a) **Elektrikli aleti zorlamayın. Uygulamanız için doğru elektrikli aleti kullanın.** Doğru elektrikli alet, tasarlandığı hızda işi daha iyi ve daha güvenli yapacaktır.
- b) **Açma/kapama anahtarı çalışmazsa elektrikli aleti kullanmayın.** Anahtar ile kontrol edilemeyen herhangi bir elektrikli alet tehlikelidir ve tamir edilmelidir.
- c) **Herhangi bir ayarlama yapmadan, aksesuarları değiştirmeden veya elektrikli aletleri saklamadan önce fişi güç kaynağından çekin ve/veya pilleri çıkarın.** Bu türlü koruyucu güvenlik önlemleri elektrikli aletin yanlışlıkla çalışması riskini azaltır.
- d) **Boştaki elektrikli aletleri çocukların erişemeyeceği yerlerde muhafaza edin ve elektrikli aleti veya bu talimatları bilmeyen kişilerin elektrikli aleti kullanmasına izin vermeyin.** Elektrikli aletler eğitimsiz kullanıcıların elinde çok tehlikelidir.
- e) **Elektrikli aletlerin bakımını yapın. Hareketli parçaların hizalanmasını veya bağlantılarını, parçaların kırık olup olmadığını ve elektrikli aletlerin çalışmasını etkileyebilecek başka koşulları kontrol edin. Hasarlı ise, kullanmadan önce elektrikli aletin tamirini yaptırın.** Kazaların pek çoğu, bakımı yapılmayan elektrikli aletlerden kaynaklanmaktadır.
- f) **Kesme aletlerini keskin ve temiz tutun. Bakımı gerektiği şekilde yapılmış keskin uçlu kesme aletlerinin rahatsızlık yaratma olasılığı daha az, kontrolü daha kolaydır.**
- g) **Elektrikli el aletini, aksesuarları ve uçları vb. çalışma şartlarını ve gerçekleştirilecek işi göz önüne alarak bu talimatlara göre kullanın.** Elektrikli aletin amacı dışındaki işlemlerde kullanılması tehlikeli durumlara yol açabilir.
- 5) PIL CİHAZININ KULLANIMI VE BAKIMI**
- a) **Sadece imalatçı tarafından belirtilen şarj cihazı ile şarj edin.** Bir pil takımı türüne uygun olan bir şarj cihazı, başka bir pil takımı ile kullanıldığında yangın riski ortaya çıkarabilir.
- b) **Elektrikli aletleri sadece özellikle belirtilen pil takımları ile kullanın.** Başka pil takımlarının kullanılması yaralanma ve yangın tehlikesi oluşturabilir.
- c) **Kullanılmadığı zamanlarda pil takımını kağıt klipsler, madeni paralar, anahtarlar, çiviler, vidalar veya bir kutup başından diğerine bağlantı yapabilecek diğer küçük metal nesnelere uzak tutun.** Pil kutup başlarının kısa devre yapılması yanıklara veya yangına sebep olabilir.
- d) **Kötü koşullar altında, pilden sıvı çıkabilir, teması önleyin. Yanlışlıkla temas olursa, su ile yıkayın. Sıvı gözlere temas ederse, tıbbi yardım alın. Pilden çıkan sıvı iritasyona veya yanıklara yol açabilir.**
- 6) SERVİS**
- a) **Elektrikli aletinizin eğitilmiş bir tamir görevlisi tarafından sadece aynı yedek parçalar kullanılarak tamir edilmesini**

TÜRKÇE

sağlayın. Bu şekilde elektrikli aletin güvenliği sağlanmış olacaktır.

Kalafat tabancaları için ilave güvenlik talimatları

- **Kesme aletinin gizli kablolarına veya kendi kablosuna temas edebileceği bir işlem yaparken aleti izole edilmiş kavrama yüzeylerinden tutun.** Bir "elektrikli" tel ile temas edilmesi aletin açıktaki metal parçalarına da elektrik iletir ve işlem yapan kişiyi çarpar.
- **Ellerinizi, kalafat tabancasının mil ve mil çubuğu alanından uzak tutun. Parmaklar namlu tutucu ve mil arasında kalarak ezilebilir.**
- **Kalafat tabancasını ek yüklerle kullanırken, mil çubuğunu gözlerinizin veya başınızın bulunduğu yönde tutmayın. Mil çubuğu, kullanıcının bulunduğu yöne doğru geri kayabilir.** Kalafat tabancasını kullanırken mutlaka göz koruması takın.
- **Her zaman iyi havalandırılmış yerlerde çalışın ve gerekli ise uygun solunum koruması kullanın.** Bazı kalafat ve yapışkanlardan çıkan dumanlar zehirli olabilir.
- **Aksesuarların takılması ve çıkarılmasından önce ve ayarlama ve tamir işlemlerinden önce üniteyi kapatarak pil takımını çıkarın.** Aletin yanlışlıkla çalışması yaralanmaya sebep olabilir.
- **Sadece imalatçı tarafından modeliniz için tavsiye edilen aksesuarları kullanın. Bir alet için uygun olan aksesuarlar başka bir alette kullanıldığında tehlikeli olabilir. Uygun olmayan aksesuarların kullanılması, insanlarda yaralanma riskine yol açabilir.**
- **Kullanılmayan zamanlarda materyalin istenmeyen şekilde serbest kalmasını önlemek için tetiği KAPALI konumda kilitleyin.**
- **Kalafat veya yapışkanın pil temas noktalarına ulaşmamasına dikkat edin.**
- **Her zaman kalafat veya yapışkanla ilgili olarak imalatçının bütün talimatlarını okuyun ve bunlara uyun.** Bunun yapılmaması kişisel yaralanmaya neden olabilir.



TEHLİKE: Ellerinizi mil ve mil çubuğu alanından uzak tutun.



UYARI: Aleti bir merdiven üzerinde kullanmayın.

Diğer riskler

İlgili güvenlik düzenlemelerinin uygulanması ve güvenlik cihazlarının kullanılmasına rağmen, bazı risklerden kaçınmak mümkün değildir. Bunlar:

- Parmakların sıkışması, ezilmesi riski.
- Yapışkanlarla çalışırken dumanı içine çekme riski.

Alet Üzerindeki Etiketler

Alet üzerinde aşağıdaki semboller gösterilir:



Kullanmadan önce kullanım kılavuzunu okuyun.

TARİH KODU KONUMU

İmalat yılını da içeren Tarih Kodu, alet ile akü arasındaki montaj ek yerini oluşturan kasanın yüzeyine basılıdır.

Örnek:

2012 XX XX

İmalat Yılı

Tüm Pil Şarj Cihazları İçin Önemli Güvenlik Talimatları

BU TALİMATLARI SAKLAYIN: Bu kılavuz, DE9116/DE9135 pil şarj cihazları için önemli güvenlik ve çalıştırma talimatları içerir.

- Şarj cihazını kullanmadan önce, pil takımını kullanırken şarj cihazı, pil takımı ve ürün üzerindeki tüm talimatları ve uyarıcı işaretleri okuyun.



TEHLİKE: Elektrikle ölüm tehlikesi. Şarj kutup başlarında 230 volt elektrik vardır. İletken nesnelere temas etmeyin. Elektrik şoku veya elektrik sebebiyle ölüm ortaya çıkabilir.



UYARI: Şok tehlikesi. Herhangi bir sıvının şarj cihazının içine girmesine izin vermeyin. Elektrik şokuna yol açabilir.



DIKKAT: Yanık tehlikesi. Yaralanma riskini azaltmak için, sadece yeniden şarj edilebilen DEWALT pillerini şarj edin. Diğer pil türleri, kişisel yaralanma veya hasara yol açacak şekilde infilak edebilir.



DIKKAT: Belirli şartlar altında, şarj cihazı güç kaynağına takılıyken, şarj cihazının içinde bulunan açıktaki şarj temas noktaları, yabancı maddelerle kısa devre yapabilir. Çelik yünü, alüminyum folyo veya metalik parçacıklardan oluşan herhangi bir takviye gibi iletken niteliği olan yabancı maddeler, şarj etme yuvalarından uzak tutulmalıdır. Yuva içinde pil takımı olmadığına, daima şarj cihazının güç kaynağı bağlantısını kesin. Temizlemeye kalkışmadan önce şarj cihazının fişini prizden çekin.

- **Pil takımını, bu kılavuzda belirtilenlerin haricinde herhangi başka şarj cihazlarıyla şarj etmeye KALKIŞMAYIN.** Şarj cihazı ve pil takımı, özel olarak birlikte çalışmak üzere tasarlanmıştır.
- **Bu şarj cihazlarının, yeniden şarj edilebilen DEWALT pillerini şarj etme dışında herhangi bir şekilde kullanılması amaçlanmaz.** Herhangi başka kullanım, yangın, elektrik şoku veya elektrikle ölüm riskine yol açabilir.
- **Şarj cihazını yağmura veya kara maruz bırakmayın.**
- **Şarj cihazının bağlantısını sökerken kabloyu değil fişi çekin.** Bu, elektrik prizi ve kablounun hasar görmesi riskini azaltacaktır.
- **Kablounun, üzerine basılmayacak, takılıp düşülmeyecek şekilde konumlandırıldığından emin olun; aksi takdirde zarar görebilir veya gerilime maruz kalabilirsiniz.**
- **Mutlaka gerekli olmadığı sürece uzatma kablosu kullanmayın.** Yanlış uzatma kablosunun kullanılması, yangına, elektrik şokuna veya elektrikle ölüme yol açabilir.
- **Güvenlik için uzatma kablosu yeterli kablo boyutunda (AWG veya Amerikan Kablo Ölçüsü) olmalıdır.** Kablounun ölçü numarası küçüldükçe, kablo kapasitesi artar: 16 ölçünün kapasitesi 18 ölçüden daha fazladır. Toplam uzunluğu oluşturmak için birden çok uzatma kullanırken, her bir uzatmanın en azından minimum kablo boyutunda olduğundan emin olun.
- **Şarj cihazının üzerine herhangi bir nesne yerleştirmeyin veya şarj cihazını, havalandırma yuvalarını kapatabilecek ve aşırı iç ısınmaya yol açabilecek yumuşak bir yüzeye yerleştirmeyin.** Şarj cihazını

tüm ısı kaynaklarının uzağına konumlandırın. Şarj cihazı, kasanın üstündeki ve altındaki yuvalarla havalandırılır.

- **Şarj cihazını hasarlı bir kabloyla veya fişle çalıştırmayın** — bunları derhal değiştirin.
- **Sert bir darbe almışsa, düşmüşse veya herhangi bir şekilde zarar görmüşse şarj cihazını çalıştırmayın.** Cihazı yetkili bir servis merkezine götürün.
- **Şarj cihazını demonte etmeyin; servis veya onarım gerekirse yetkili bir servis merkezine götürün.** Hatalı olarak yeniden kurulması, elektrik şoku, elektrikle ölüm veya yangın gibi risklere yol açabilir.
- **Herhangi bir temizlikten önce şarj cihazının fişini prizden çekin.** Bu, elektrik şoku riskini azaltacaktır. Pil takımını çıkarmak riski azaltmaz.
- **HİÇBİR ZAMAN 2 şarj cihazını birlikte bağlamaya çalışmayın.**
- **Şarj cihazı, standart 230V ev elektriği gücüyle çalışmak üzere tasarlanmıştır. Başka herhangi bir voltajla kullanmayı denemeyin.** Bu, araç şarj cihazı için geçerli değildir.

BU TALİMATLARI SAKLAYIN

Şarj Cihazları

DE9116 şarj cihazları, 7,2 - 18 V arasındaki DEWALT NiCd ve NiMH pil takımlarına uygundur.

DE9135 şarj cihazı 7,2 – 18 V NiCd, NiMH veya Li-İyon pillere uygundur.

Bu şarj cihazlarına ayarlama yapmanız gerekmez ve bunlar mümkün olduğunca kolay çalıştırılacak şekilde tasarlanmıştır.

Şarj Prosedürü (şek. [fig.] 2)



TEHLİKE: Elektrikle ölüm tehlikesi. Şarj kutup başlarında 230 volt elektrik vardır. İletken nesnelere temas etmeyin. Elektrik şoku veya elektrikle ölüm tehlikesi.

1. Pil takımını takmadan önce, şarj cihazının (o) fişini uygun prize takın.
2. Pil takımını (d) şarj cihazına takın. Kırmızı (p) (şarj oluyor) ışığın sürekli yanıp sönmeye başlaması, şarj işleminin başladığını gösterir.
3. Şarjın tamamlanması, kırmızı ışığın sürekli olarak AÇIK kalmasıyla belirtilecektir. Takım,

TÜRKÇE

tamamen şarj olunca hemen kullanılabilir veya şarj cihazında bırakılabilir.

NOT: NiCd, NiMH ve Li-Ion pillerden maksimum performans ve kullanım ömrü elde etmek için pili ilk defa kullanmadan önce en az 10 saat şarj edin.

Şarj işlemi

Pil takımının şarj durumu için aşağıdaki tabloya bakın.

Şarj durumu	
şarj oluyor	- - - - -
tamamen şarj oldu	_____
sıcak/soğuk pil gecikmesi	___ - ___ -
pil takımını değiştirin	*****
sorun	** * * *

Otomatik yenileme

Otomatik yenileme modu, pil takımındaki ayrı hücrelerin en yüksek kapasitede eşitlenmesini veya dengelenmesini sağlayacaktır. Pil takımları haftada bir ya da pil takımı artık aynı miktarda iş çıkarmadığı zaman yenilenmelidir.

Akünüzü yenilemek için her zaman olduğu gibi aküyü şarj cihazınıza yerleştirin. Aküyü en az 10 saat şarj cihazında bırakın.

Sıcak/Soğuk Akü Gecikmesi

Şarj cihazı bir akünün çok sıcak veya çok soğuk olduğunu tespit ederse, otomatik olarak Sıcak/Soğuk Akü Gecikmesini başlatır ve akü uygun sıcaklığa ulaşana kadar şarj işlemi durdurur. Şarj cihazı bundan sonra otomatik olarak şarj moduna geçer. Bu özellik maksimum akü ömrü sağlamaktadır.

SADECE LI-ION AKÜLER

Li-Ion aküler, aküyü aşırı yük, aşırı ısınma veya derin deşarja karşı koruyan Elektronik Koruma Sistemli olarak tasarlanmışlardır.

Elektronik Koruma Sisteminin devreye girmesi durumunda alet otomatik olarak kapanır. Bu durumla karşılaşırsanız Li-Ion aküyü şarj cihazına yerleştirin ve tam olarak şarj olmasını bekleyin.

Tüm Aküler İçin Önemli Güvenlik Talimatları

Yedek aküleri sipariş ederken, katalog numarasını ve voltajı eklediğinizden emin olun.

Akü, kutudan şarjı dolu olarak çıkmaz. Aküyü ve şarj cihazını kullanmadan önce, aşağıdaki güvenlik

talimatlarını dikkatlice okuyun. Daha sonra belirtilen şarj işlemlerini uygulayın.

TÜM TALIMATLARI OKUYUN

- **Elektrikli aletleri yanıcı sıvılar, gazlar veya toz gibi patlayıcıların bulunduğu ortamlarda şarj etmeyin veya kullanmayın.** Pili şarj cihazına takar veya çıkarırken toz veya dumanlar tutuşabilir.
- **Pil takımlarını yalnızca DEWALT şarj cihazlarında şarj edin.**
- **Su veya başka sıvılar SİÇRATMAYIN ve bunlara BATIRMAYIN.**
- **Aleti ve pil takımını, sıcaklığın 40 °C'ye veya üzerine ulaşabileceği yerlerde (yaz aylarında dışardaki sundurmalar veya metal binalar gibi) saklamayın ve kullanmayın.**



TEHLİKE: Hiçbir zaman herhangi bir nedenle aküyü açmaya çalışmayın. Gövdesi çatlamış veya hasarlı aküyü şarj cihazına takmayın. Aküyü ezmeyin, düşürmeyin ve hasar vermeyin. Sert bir darbe almış, düşmüş, ezilmiş veya herhangi bir şekilde hasar görmüş (çiviyle delinmiş, çekiç darbesi almış, üzerine basılmış) aküyü veya şarj cihazını kullanmayın. Elektrik şokuna veya elektrik sebebiyle ölüme neden olabilir. Hasarlı aküler, geri dönüştürülmek üzere yetkili servise götürülmelidir.



DİKKAT: Kullanmadığınız zaman, aleti takılma veya düşme tehlikesi oluşturmayan düz bir yüzey üzerine yana yatırarak yerleştirin. Büyük aküleri bulunan bazı aletler, akü üzerinde dik konumda durur ancak kolaylıkla devrilebilir.

NIKEL KADMIYUM (NiCd) VEYA NIKEL METAL HIDRIT (NiMH) İÇİN ÖZEL GÜVENLİK TALIMATLARI

- **Önemli ölçüde hasarlı veya tamamen eskimiş olsa bile pil takımını ateşe atmayın.** Pil takımı ateşe atılırsa patlayabilir.
- **Aşırı kullanım veya sıcaklık koşullarında, pil takımı hücrelerinden az miktarda sıvı sızabilir.** Bu, hasar olduğunu göstermez. Ancak dış mühür bozulursa:
 - a. **ve pil sıvısı cildinize bulaşırsa, derhal cildinizi su ve sabunla birkaç dakika boyunca yıkayın.**

- b. ve pil sıvısı gözlerinize bulaşır, en az 10 dakika boyunca gözlerinizi temiz suyla yıkayın ve derhal tıbbi yardım alın. (Tıbbi not: Sıvı, %25-35 oranında potasyum hidroksit solüsyonudur.)

LITYUM İYON İÇİN ÖZEL GÜVENLİK TALİMATLARI (Li-Ion)

- **Önemli ölçüde hasarlı veya tamamen eskimiş olsa bile pil takımını ateşe atmayın.** Pil takımını ateşe atılırsa patlayabilir. Lityum iyon pil takımları yanınca toksik buharlar ve materyaller açığa çıkar.
- **Pil içeriği cildinizle temas ederse, etkilenen alanı derhal yumuşak bir sabun ve suyla yıkayın.** Pil sıvısı gözlerinize bulaşır, gözünüzü açık tutarak 15 dakika boyunca veya tahriş hissi geçene kadar suyla yıkayın. Tıbbi yardım gerekirse, pil elektroliti sıvı organik karbonatlar ve lityum tuzları karışımından oluşmaktadır.
- **Açılan pil hücrelerinin içeriği solunum yolunu tahriş edebilir.** Ortama temiz hava girmesini sağlayın. Belirtiler geçmezse tıbbi yardım alın.



UYARI: Yanık tehlikesi. Pil sıvısı kıvılcıma veya ateşe maruz kalırsa yanıcı olabilir.

Pil başlığı (şekil 2)

Bağlantısız bir pil takımının ilgili parçalarını örtmek üzere bir koruyucu pil başlığı (q) temin edilmiştir. Koruyucu başlığın yerinde olmaması halinde, gevşek metal nesnelere bu parçalara kısa devre yaparak, yangın tehlikesine yol açabilir ve pil takımına zarar verebilir.

1. Pil takımını (d) şarj cihazına veya alete yerleştirmeden önce koruyucu pil başlığını (q) çıkarın.
2. Pil takımını şarj cihazı veya aletten çıkardıktan hemen sonra koruyucu başlığı bağlantılı parçaların üzerine yerleştirin.



UYARI: Bağlantısız bir pil takımını taşımadan veya saklamadan önce koruyucu pil başlığının yerinde olduğundan emin olun.

Pil Takımı (şek. 1)

DC540, DC542, DC547 PIL TÜRÜ

DC540 ve DC542, 12 voltluk pil takımları ile çalışmaktadır. DC547, 18 voltluk akülerle çalışır.

Saklama Önerileri

1. En iyi saklama ortamı serin ve kuru, doğrudan güneş ışığı almayan, aşırı sıcak ve soğuk olmayan yerlerdir. Optimum akü performansı ve ömrü için kullanımda değilken aküleri oda sıcaklığında saklayın.

NOT: Li-Ion aküler saklanırken tam şarjlı olmalıdır.

2. Uzun süreli saklama, akü ya da şarj cihazına zarar vermez. Uygun şartlar altında aküler, 5 yıla kadar saklanabilirler.

Şarj cihazı ve pil takımı üzerindeki etiketler

Bu kılavuzda kullanılan piktograflara ilave olarak, şarj cihazı ve pil takımı üzerinde bulunan etiketler aşağıdaki piktografları göstermektedir:



Kullanmadan önce talimat kılavuzunu okuyun.



o-halkasının periyodik olarak yağlanması gereklidir



Pil şarj oluyor.



Pil şarj oldu.



Pil arızalı.



Sıcak/soğuk pil gecikmesi.



İletken nesnelere temas etmeyin.



Hasarlı pil takımlarını şarj etmeyin.



Sadece DEWALT pil takımları ile kullanın, diğerleri patlayabilir ve kişisel yaralanma ve hasara yol açabilir.



Suya maruz bırakmayın.



Hasarlı kabloları derhal yenisiyle değiştirin.



Sadece 4 °C ve 40 °C arasında şarj edin.

TÜRKÇE



Pil takımını çevreye gerekli özeni göstererek imha edin.



NiMH, NiCd+ ve Li-lyon pil takımını ateşe atmayın.



Şarj cihazı, NiMH ve NiCd takımlarını şarj eder.



Şarj cihazı, Li-lyon pil takımlarını şarj eder.



Şarj süresi için **Teknik veriler** bölümüne bakın.

Paket İçeriği

Paket içeriğinde şunlar bulunmaktadır:

- 1 Kalafat tabancası
- 1 Şarj cihazı (Sadece takımlı modellerde)
- 1 Pil takımı (Sadece takımlı modellerde)
- 1 310 ml. kartuş tutucu (DC540, DC542, DC547)
- 1 600 ml. sosis tutacağı (sadece DC542, DC547)
- 2 Piston (DC540'ta yalnızca 1 piston vardır)
- 2 Piston vidası (DC540'ta yalnızca 1 vida vardır)
- 2 Pul (DC540'ta yalnızca 1 pul vardır)
- 1 Yağlama malzemesi tüpü
- 1 Vida anahtarı (DC542, DC547)
- 2 Piston Çubuğu (DC540'ta yalnızca 1 piston çubuğu vardır)
- Meme(ler) (DC542, DC547)
- O-halka (halkaları) (DC542, DC547)
- 1 Kullanım kılavuzu
- 1 Teknik çizim
 - *Alet, parçalar ve aksesuarlarda nakliye sırasında hasar oluşup oluşmadığını kontrol edin.*
 - *Çalıştırmadan önce bu kılavuzu iyice okuyup anlamak için gerekli zamanı ayırın.*

Açıklama (şek. 1)



UYARI: Elektrikli aleti veya herhangi bir parçasını asla değiştirmeyin. Hasarla veya yaralanmayla sonuçlanabilir.

- a. Mil çubuğu serbest bırakma tetiği

- b. Tetik anahtarı
- c. Tetik anahtarı kilidi
- d. Pil takımı
- e. Değişken hızlı kadran
- f. Mil çubuğu kulbu
- g. Mil çubuğu
- h. Mil
- i. Serbest bırakma düğmeleri
- j. Kartuş tutacağı
- k. Demir Çubuk
- l. Sosis tutacağı
- m. Meme başlığı
- n. Meme

KULLANIM ALANI

DC540, DC542, DC547 Kablosuz Yapışkan Tabancanız çeşitli türlerde yapışkan ve kalafatın uygulanması için tasarlanmıştır. Nemli koşullarda ya da yanıcı sıvılar ya da gazların bulunduğu ortamlarda **kullanmayın**.

DC540, DC542, DC547 Kablosuz Yapışkan Tabancaları, profesyonel elektrikli aletlerdir.

Çocukların aletle temas etmesine izin vermeyin. Bu aletin deneyimsiz kullanıcılar tarafından kullanıldığı durumlarda gözetim gereklidir.

12V DC540 için yalnızca 310 ml'lik kartuşlar uygundur. 12V DC542 ve 18V DC547 için hem 310 ml'lik kartuşlar hem de 600 ml'lik sosis paketleri uygundur.

- Bu ürün, güvenliklerinden sorumlu kişinin gözetiminde olmadıklarında, fiziksel (çocuklar dahil), algısal veya zihinsel kapasite kaybı yaşamış deneyimsiz, bilgisiz ve yeteneksiz kişiler tarafından kullanılmalıdır. Çocuklar asla bu ürünle yalnız bırakılmamalıdır.

ELEKTRİK EMNİYETİ

Elektrik motoru sadece bir voltaj için tasarlanmıştır. Her zaman pil takımını voltajının anma değerleri plakasındaki voltajla aynı olup olmadığını kontrol edin. Ayrıca, şarj cihazınızın voltajının ana şebeke voltajı ile aynı olmasına dikkat edin.



DEWALT şarj cihazınız EN 60335 normuna uygun olarak iki kez izole edilmiştir.

Güç kablosu hasarlıysa, DEWALT servis kuruluşundan temin edilebilen özel olarak hazırlanmış bir kabloyla değiştirilmelidir.

Uzatma kablosu kullanılması

Gerekli olmadığı sürece uzatma kablosu kullanılmamalıdır. Şarj cihazınızın güç girişine uygun onaylı bir uzatma kablosu kullanın (**Teknik verilere** bakın). Minimum iletken ebadı 1 mm²; maksimum uzunluk 30 m'dir.

Bir kablo makarası kullanırken, her zaman kabloyu tamamen makaradan çıkarın.

Montaj ve ayarlama



UYARI: Montaj ve ayarlama işleminden önce, her zaman pil takımını çıkarın. Pil takımını takmadan veya çıkarmadan önce her zaman aleti kapatın.



UYARI: Sadece DEWALT pil takımları ve şarj aletleri kullanın.

Aküyü Alete Takıp Çıkarma (şek. 2)



UYARI: Ciddi yaralanma riskini azaltmak için herhangi bir ayar yapmadan ya da parça veya aksesuarları söküp takmadan önce aleti kapatın ve aküyü ayırın. Aletin yanlışlıkla çalıştırılması yaralanmaya neden olabilir.

NOT: Akünün (p) tam şarjı olduğundan emin olun.

AKÜYÜ ALETE TAKMAK İÇİN

1. Aletin kabzasının içinde bulunan tırnakla aküyü aynı hizaya getirin (şek. 1).
2. Yerine oturduğunu duyuncaya dek aküyü sıkıca kabzaya sokun.

AKÜYÜ ALETEN ÇIKARMAK İÇİN

1. Çıkarma düğmelerine (i) basın ve aküyü aletin kabzasından çekerek çıkarın.
2. Aküyü şarj cihazına bu kılavuzun şarj cihazı kısmında anlatıldığı şekilde takın.

Elektronik Kuvvet Kontrolü

The tool is designed to dispense a wide range of aAlet, büyük miktarda yapışkan ve kalafat uygulamak ve malzeme akmadığı veya yavaş aktığı zaman bunu tespit etmek üzere tasarlanmıştır. Katılaşmış yapışkan, delikler, donmuş malzeme ve benzeri nedenlerden ötürü alet, malzemeyi düzgün şekilde yayamayabilir. Bu tür durumlarda entegre elektronik güç kontrol modülü aleti kapatacaktır.

Namlu veya mahfazaya zarar verme riskini azaltmak için her zaman imalatçının katılaşmış yapışkan, delikler, donmuş malzeme, vb. hususlarındaki tavsiyelerine uyun.

İmalatçının talimatları ve **Malzeme Doldurulması** bölümünde açıklanan talimatlara uygun olarak pil takımını çıkarın ve malzeme namlusu/mahfazasını değiştirin. Alet kapanmaya devam ederse bir DEWALT servis merkezine götürün.



Sabit Hız

Sabit hız özelliği, değişken hız ayarına veya kartuştaki malzemenin miktarına bakılmaksızın malzemenin aynı hızda akmasını sağlar.

Elektronik Otomatik Ters Çevirme

Bu alet, kullanılan malzeme ve aletin hızına bağlı olarak belirli durumlarda mili tersine çeviren bir otomatik ters çevirme özelliğine sahiptir.

TAKILMASI

DC540, 310 ml'lik kartuş tamamen takılı olarak gelmektedir.

DC542 ve DC547, 600 ml'lik kartuş tamamen takılı olarak gelmektedir ve ayrıca 310 ml'de dahildir.

Kullanmadan önce

Kullanmadan önce, pil takımının (tam olarak) dolu olup olmadığını kontrol edin.

KULLANMA

Kullanma Talimatları



UYARI: Güvenlik talimatlarına ve geçerli düzenlemelere her zaman uyun.



UYARI: Ciddi yaralanma riskini azaltmak için herhangi bir ayar yapmadan ya da parça veya aksesuarları söküp takmadan önce aleti kapatın ve güç kaynağından ayırın.

Uygun El Pozisyonu (şek. 5)



UYARI: Ciddi yaralanma riskini azaltmak için, DAİMA şekilde gösterilen uygun el pozisyonunu kullanın.

TÜRKÇE



UYARI: Ciddi yaralanma riskini azaltmak için, ani tepki ihtimaline karşı aleti DAİMA sıkıca tutun.

Doğru el pozisyonunda, bir el baskı çubuğu kolu (f), diğer el ana tutamak (bb) üzerinde olmalıdır.

Tetik Anahtarı (şek. 1)

To turn the tool on, squeeze the trigger switch (b). To turn the tool off, release the trigger switch. Your tool is equipped with a trigger switch lock-off (c) to safeguard against inadvertent release of material.

Tetik Anahtarı Kilidi (şek. 1)

1. Tetik anahtarını kilitlemek için, tetik anahtarı kilidini (c) yukarıya doğru itin. Anahtar kilidli konumda iken alet çalışmayacaktır.
2. Tetik anahtarını açmak için, tetik anahtarı kilidini aşağıya doğru itin.

Değişken Hızlı Kadran (şek. 1)

1. Kalafat veya yapışkanın minimum akışını sağlamak için değişken hızlı kadranı (e) saat yönünün tersine çevirin. Kalafat veya yapışkanın maksimum akışını sağlamak için kadranı saat yönünde çevirin.
2. Malzemenin akışını başlatmak için tetik anahtarına (b) basın.

Döner Kartuş Tutacağı

Kartuş tutacağı, malzemeyi herhangi bir açıda uygulamak için 360° dönmektedir.

Mil Çubuğu Kulbu (şek. 1)



UYARI: Aleti asmadan veya saklamadan önce aleti kapatın ve pil takımını çıkarın. Alet kullanılmadığı zamanlarda ve aleti saklarken tetik anahtarını kilitleyin.



UYARI: Ciddi kişisel yaralanma riskini azaltmak için, mil çubuğu kulbunu herhangi bir nesneyi asmak amacıyla **KULLANMAYIN**. Ciddi yaralanmayla sonuçlanabilir.

Mil çubuğu kulbu, alet kullanılmadığı zamanlarda veya aleti saklamak için sabit bir yerinden asmak amacıyla kullanılabilir.

Mil Çubuğunun Ayarlanması (şek. 1)

1. Mil çubuğunu (g) manuel olarak ayarlamak için, mil çubuğu serbest bırakma tetiğine (a) basın ve tutun.
2. Mil çubuğu kulpunu (f) istenen konuma doğru itin veya çekin, daha sonra mil çubuğu serbest bırakma tetiğini serbest bırakın.

Malzemenin Doldurulması



UYARI: Patlama tehlikesi. Kartuş/ sosis tutacağında bırakılan malzeme, gözetimsiz bırakılması halinde kuruyabilir. Kalafat veya yapışkan malzemesini kullanırken kişisel yaralanma riskini azaltmak için imalatçı tavsiyelerini uygulayın.

KARTUŞ TUTACAĞI (ŞEK. 1)

1. Uygun kartuş tutacağına düzgün biçimde takılmasını sağlayın.
2. Tetik anahtarını (b) kilitlemek için tetik anahtarı kilidini (c) kullanın.
3. Kalafat/yapışkan namlusunun meme ucunu düzeltin. Küçük aralıklar malzemenin itilmesi için daha fazla güç gerektirir ve muhtemelen pil ömrünü de etkiler. Malzemenin dokusu ve uygulamanın hızı, malzemenin pürüzsüzlüğünü ve akışını etkiler.
4. Kartuş tutacağına alt tarafında yer alan demir çubuğu (K) kullanarak kalafat namlusu veya yapışkan malzemenin iç contasını kırın.

İKAZ: Alete zarar verme riski. İç contanın kırılmaması halinde, malzeme namlunun arkasından dışarı çıkmaya zorlanabilir ve alete zarar verebilir.

İKAZ: Alete zarar verme riski. Mil çubuğu, kartuş tutacağı ve kartuşu, her türlü malzemeden arındırın. Kuru malzeme ile kaplanan bir mil çubuğunun geri çekilmesi aletin iç parçalarına zarar verebilir ve namlunun yanlış hizalanmasına sebep olabilir.

5. Mil çubuğunu (g) boşa alarak serbest bırakmak için aleti sıkıca tutun ve mil çubuğu serbest bırakma tetiğine (a) basın. Kalafat/ yapışkan tüpünün kartuş tutacağı içine yerleşmesi için mil çubuğu kulbunu (f) kullanarak mil çubuğunu (g) geri çekin.
6. Kalafat/yapışkan tüpünü takın.

- Mil çubuğu kulbunu (f) mil (h) tüpün içine doğru bakacak şekilde ileriye iterken, mil çubuğu serbest bırakma tetiğine (a) basılı tutun.
- Mil çubuğu serbest bırakma tetiğini serbest bırakın.
- Kartuş tutacağına istenen açığa döndürün.

SOSIS TUTACAĞI (ŞEK. 1)

ÖNEMLİ: Sosis paketini sosis tutacağına yerleştirin ve mahfazayı (memeye en yakın uç) üreticinin talimatlarına göre kesin. Bu sosis tutacağı sadece sosis paketleriyle **KULLANILMAK** için tasarlanmıştır. Kalafat/yapışkan malzemeyi mahfazadan **ÇIKARMAYIN**. Meme ucunu herhangi bir tipte malzemeye **ASLA** batırmayın.

İKAZ: Alete zarar verme riski. Sosis muhafazayı boş çalıştırmayın, mil uç kapağı ile temas edebilir ve hasar meydana gelebilir.

- Meme başlığını (m) sökün ve memeyi (n) çıkarın.
- Mil çubuğu serbest bırakma tetiğine (a) basın ve tutun. Kalafat/yapışkan mahfazasının sosis tutacağı (l) içine yerleşmesi için mil çubuğu kulbunu (f) kullanarak mil çubuğunu (g) geri çekin.
- Sosis takımını sosis tutacağı içine yerleştirin ve mahfazayı imalatçı talimatlarına göre kesin.
- Memenin ucu aletten uzakta olacak şekilde, meme başlığını sosis tutacağının üstüne tekrar takın.
- Uygun uygulama için meme başlığının ucunu düzeltin.

Tutucuların Değiştirilmesi (şek. 3, 4)



UYARI: Aksesuarların takılması ve çıkarılmasından önce, ayarlama ve tamir işlemleri öncesinde üniteyi kapatarak pil takımını çıkarın. Alet kullanılmadığı zamanlarda ve aleti saklarken tetik anahtarını kilitleyin.

KARTUŞ TUTACAĞINI ÇIKARMAK İÇİN (ŞEK. 3)

- Mil vidasını (r) ve kartuş milini (s) kartuş tutacağının (j) içinden çıkarın.

- Namlunun somununa (t) ulaşmak için mil çubuğu serbest bırakma tetiğini (a) basılı tutun ve mil çubuğu kulbunu (f) geri çekin. Mil çubuğu serbest bırakma tetiğini serbest bırakın.
- Namlu somununu çıkarmak için, 13 mm (1/2") kare sürücü aletiyle (t) saat yönünün tersine çevirin.
- Arka uç rondelası (x), pul (u) ve kartuş tutacağı (j) artık kolaylıkla çıkarılabilir.

SOSIS TUTACAĞININ TAKILMASI (ŞEK. 4)

- Arka başlık pulunu (v) ve arka uç başlığını (w) [ince dişler] aletin baş tarafına konumlandırın.
NOT: Çift halkalı arka başlık pulunun kenarı aletten uzağa bakmalıdır.
- Arka uç rondelasını (x) arka uç başlığının (w) üzerine ve dişli namlu somununu (t) aletin baş tarafına yerleştirin. Namlu somununu 13 mm'lik (1/2") bir kare sürücü aletiyle sıkılaştırın ve sağlamaştırın. Bu kalafat tabancası arka başlığın serbestçe döndürülmesini sağlar.
- Mil çubuğu serbest bırakma tetiğine basılı tutun ve mil çubuğunu (g) tamamen ileri doğru itin. Tetiği serbest bırakın.
- Sosis tutacağına (l) arka başlık (w) üzerine monte edin.
- Namlu milini (y) mil çubuğu ile (g) birleştirin ve mil vidasını (aa) mil çubuğuna Şekil 4'de gösterilen sıra ile birleştirin. Bu namlu milinin (y) yerini sağlamaştıracaktır. Sağlam bir şekilde sıkın.

NOT: Sosis tutacağının (l) takılmasından önce o-halkasının (z) tamamen yağlandığından emin olun. Yağlanmamışsa, montajdan önce o-halkasını tamamen yağlamak için verilen yağlama malzemesini kullanın. Mil o-halkasının (z) periyodik olarak yağlanması kalafat tabancasının kullanım ömrü boyunca gerekli olabilir. Malzeme hazırlanırken işlemin düzgün olarak sürdürülmesi için, o-halkasının dış yüzeyine verilen yağlama malzemesinden ince bir kat uygulayın.

ÖNEMLİ:

- Normal kullanım şartlarında, kalafat tabancasına dahil olan yağlama malzemesinin gözü tahriş etmesi beklenmemektedir. Doğrudan temas veya yetersiz havalandırılan alanlar göz tahrişine yol açabilir.

TÜRKÇE

- Yağlama malzemesiyle kısa süreli cilt temasının tahrişe neden olması beklenmemektedir. Doğrudan, tekrarlı veya uzun süreli maruz kalma cildin tahriş olmasına veya kızarıklığa neden olabilir.

6. Malzeme yüklemeye önce mil çubuğu serbest bırakma tetiğini basılı tutun ve mil çubuğu kulbunu geri çekin. Namlu milinin arkaya çekilmesi sosis tutacağı için (l) yağlayacaktır. Namlu mili tamamen geriye çekilene kadar mil çubuğunun direnç göstermesi beklenmektedir.
7. Memeyi (n) sosis tutacağı için (l) üzerine yerleştirin ve meme başlığını (m) meme üzerine monte edin.

Sosis tutacağını çıkarmak için yukarıdaki prosedürü sondan başa doğru izleyin.

NOT: Aletin düzgün olarak çalıştığından emin olmak için namlu somununun (t) arada sırada tekrar sıkılaştırılması gerekebilir. Taşıyıcıdaki namlu somunu gevşerse tekrar sıkılaştırmak için 13 mm (1/2") kare sürücü aleti kullanın.

BAKIM

DEWALT elektrikli aletiniz uzun süre boyunca minimum bakımla çalışmak üzere tasarlanmıştır. Aletin uzun süre boyunca verimli bir şekilde çalışması uygun bakımın ve düzenli temizliğin yapılmasına bağlıdır.



UYARI: Ciddi yaralanma riskini azaltmak için herhangi bir ayar yapmadan ya da parça veya aksesuarları söküp takmadan önce aleti kapatın ve aküyü ayırın. Aletin yanlışlıkla çalıştırılması yaralanmaya neden olabilir.

Şarj cihazı ve akü takımının servisi yapılamaz. İçinde servisi yapılabilecek parça yoktur.



Yağlama

Bu aletin yağlanmasına gerek yoktur.



NOT: Mil o-halkasının (z) periyodik olarak yağlanması kalafat tabancasının kullanım ömrü boyunca gerekli olabilir. Malzeme hazırlanırken işlemin düzgün olarak sürdürülmesi için, o-halkasının dış yüzeyine, verilen yağlama malzemesinden ince bir kat uygulayın.

İKAZ: İç parçalara zarar vereceği için aleti yağlamayın.



Temizleme



UYARI: Havalandırma deliklerinde ve etrafında toz toplanması halinde bu tozu ve kiri kuru hava kullanarak ana gövdeden uzaklaştırın. Bu işlemi gerçekleştirirken onaylı bir göz koruması ve onaylı toz maskesi takın.



UYARI: Aletin metalik olmayan parçalarını temizlemek için asla çözücü veya başka sert kimyasal kullanmayın. Bu kimyasallar bu parçalarda kullanılan malzemeleri güçsüzleştirir. Yalnızca su ve yumuşak sabunla nemlendirilmiş bir bez kullanın. Aletin içine herhangi bir sıvının girmesine izin vermeyin; aletin herhangi bir parçasını bir sıvı içine daldırmayın.

İKAZ: Alete zarar verme riski. Kartuş/ sosis tutucusunda bırakılan malzeme, gözetimsiz bırakılması halinde kuruyabilir. Bu durumda malzemeyi uygulamaya çalışmayın. Kalafat veya yapışkan malzemesini kullanırken maddi zarar riskini azaltmak için imalatçı tavsiyelerini uygulayın.

Kartuş tutucuyu temizlemek için, meme, namlu mili ve mil çubuğundaki malzemeyi temizleme konusunda imalatçısının tavsiyelerini uygulayın.

Sosis tutucuyu temizlemek için, meme başlığını (m) ve sosis tutucuyu (l) sökün ve aletten çıkarın. Meme, namlu mili, mil çubuğu ve sosis tutacağındaki materyalleri temizlemek için imalatçının tavsiyelerini uygulayın.

ŞARJ CİHAZI TEMİZLEME TALIMATLARI



UYARI: Şok tehlikesi. Temizlemeden önce şarj cihazının fişini AC prizinden çekin. Bir bez veya metalik olmayan yumuşak bir fırça kullanılarak, şarj cihazının dışındaki kir ve yağ çıkartılabilir. Su veya başka bir temizleme çözümü kullanmayın.

Opsiyonel aksesuarlar



UYARI: DEWALT tarafından verilenler dışındaki aksesuarlar bu ürün üzerinde test edilmediğinden, bu aksesuarların bu aletle birlikte kullanılması tehlikeli olabilir. Yaralanma riskini azaltmak için, bu aletle birlikte sadece DEWALT tarafından tavsiye edilen aksesuarlar kullanılmalıdır.

Uygun aksesuarlarla ilgili daha fazla bilgi almak için satıcınızla görüşün.

Çevrenin korunması



Ayrı toplama. Bu ürün normal evsel atıklarla birlikte imha edilmemelidir.

Herhangi bir zamanda DEWALT ürününüzü değiştirmek isterseniz ya da artık işinize yaramıyorsa, normal evsel atıklarla birlikte atmayın. Bu ürünü ayrı toplama için ayırın.



Kullanılmış ürünlerin ayrı toplanması ve paketlenmesi malzemelerin geri kazanım yoluyla tekrar kullanılmasını sağlamaktadır. Geri kazanılan malzemelerin tekrar kullanılması çevre kirliliğinin önlenmesine yardımcı olur ve ham madde talebini azaltır.

Yerel düzenlemeler kapsamında elektrikli ürünlerin evsel atıklardan ayrı olarak belediyenin atık sahalarında toplanması veya yeni bir ürün aldığınızda satıcı tarafından geri alınması öngörülebilir.

DEWALT, kullanma süreleri sona eren DEWALT ürünlerinin toplanması ve geri kazanımı için bir imkan sunmaktadır. Bu hizmetten yararlanmak için, lütfen ürününüzü bizim adımıza toplama işlemi yapan bir yetkili servise götürün.

Bu kılavuzda belirtilen adresteki yerel DEWALT ofisi ile irtibata geçerek size en yakın yetkili servisin yerini öğrenebilirsiniz. Alternatif olarak, yetkili DEWALT tamir acentelerinin listesi ve satış sonrası servis ve bağlantıların tam ayrıntıları www.2helpU.com adresinde mevcuttur.



Şarj Edilebilir Pil Takımı

Bu uzun ömürlü pil takımı, daha önce kolayca yapılan işlerde yeterince güç üretemeyecek duruma geldiğinde şarj edilmelidir. Pil takımının teknik ömrünün tamamlanmasından sonra, çevre unsuruna dikkat ederek imha işlemi yapın:

- Pil takımını tam olarak aşağıya doğru çekin ve aletten çıkarın.
- Li-Ion, NiCd ve NiMH piller geri dönüşümlüdür. Bunları satıcınıza veya bir yerel geri dönüşüm istasyonuna götürün. Toplanan pil takımları uygun biçimde yeniden değerlendirilecek veya imha edilecektir.

GARANTİ

DEWALT ürünlerinin kalitesinden emindir ve bu yüzden profesyonel kullanıcılar için kanunlarda belirtilen taleplerin üstünde bir garanti sunmaktadır. Bu garanti metni bir ilave niteliğinde olup profesyonel bir kullanıcı olarak sahip olduğunuz sözleşmeden doğan haklara veya profesyonel olmayan, özel bir kullanıcı olarak sahip olduğunuz yasal haklara hiçbir şekilde zarar vermez. İşbu garanti Avrupa Birliği'ne üye ülkeler ile Avrupa Serbest Ticaret Bölgesi sınırları dahilinde geçerlidir.

• 30 GÜNLÜK RİKSİZ MÜŞTERİ MEMNUNİYETİ GARANTİSİ •

Satın almış olduğunuz DEWALT ürünü, satın alma tarihinden itibaren 30 gün içerisinde, ilk denemenizde, performansı sizi tam olarak tatmin etmediyse, yetkili servise götürülüp; DEWALT Merkez Servis onayı ile değiştirilebilir veya gerekirse tamir edilir. Bu haktan yararlanmak için:

Ürünün satın alındığı şekliyle, orijinal tüm parçaları ile birlikte satın alındığı yere teslimi;

- Fatura ve garanti kartının ibrazı;
- Uygulamanın satın alım tarihi itibarıyla ilk 30 gün içerisinde gerçekleşmesi;
- Ürün performansının ilk uygulamadan sonra memnuniyetsizlik yaratması gerekmektedir.

Aksesuarlar ve garanti koşulları haricinde yedek parçalar dahil değildir.

• ÜCRETSİZ BİR YILLIK SERVİS KONTRATI •

Yasal garanti süresi dahilinde tüm DEWALT ürünleri satın alma tarihinden itibaren bir yıl süreyle ücretsiz servis desteğine sahiptir. Sadece bir defaya mahsus olmak üzere ürününüz DEWALT Yetkili Servisinde işçilik bedeli alınmadan tamir edilir veya bakımı yapılır. Fatura ve garanti kartı ibrazı gerekmektedir.

Aksesuarlar ve garanti koşulları haricinde yedek parçalar dahil değildir.

• BİR YIL TAM GARANTİ •

Sahip olduğunuz DEWALT ürünü satın alma tarihinden itibaren 12 ay içinde hatalı

malzeme veya işçilik nedeniyle bozulursa, DEWALT aşağıdaki şartlara uyulması koşuluyla ücretsiz olarak tüm kusurlu parçaların yenilenmesini veya -kendi inisiyatifine bağlı olarak- satın alınan ürünün değiştirilmesini garanti eder:

- Ürün hatalı kullanılmamıştır;
- Ürün yıpranmamış, hırpalanmamış ve aşınmamıştır;
- Yetkili olmayan kişilerce tamire çalışılmamıştır;
- Satın alma belgesi (fatura) ibraz edilmiştir;
- Ürün, tüm orijinal parçaları ile birlikte iade edilmiştir.

Şikayet veya talepleriniz için satıcınıza, DEWALT kataloğunda yer alan size en yakın yetkili DEWALT servisine veya bu kullanma kılavuzunda belirtilen adresten DEWALT ofisine başvurun. Yetkili DEWALT servislerinin listesi ve satış sonrası hizmetlerimizle ilgili tüm bilgiler İnternette www.2helpU.com adresinde mevcuttur.

Sanayi ve Ticaret Bakanlığı tebliğince kullanım ömrü 10 yıldır.

**Türkiye Distribütörü
KALE HIRDAVAT VE MAKİNA A.Ş.
Deftardar Mah. Savaklar Cad. No. 15 34050
Edirnekapı Eyüp İstanbul**

ΦΟΡΤΙΖΟΜΕΝΑ ΣΥΓΚΟΛΛΗΤΙΚΑ ΠΙΣΤΟΛΕΤΑ ΒΑΡΙΑΣ ΧΡΗΣΗΣ DC540, DC542, DC547

Συγχαρητήρια!

Επιλέξατε ένα εργαλείο DEWALT. Η πολύχρονη εμπειρία, η σχολαστική ανάπτυξη προϊόντων και η καινοτομία, έκαναν την DEWALT έναν από τους πλέον αξιόπιστους συνεργάτες των επαγγελματιών χειριστών ηλεκτρικών εργαλείων.

Τεχνικά δεδομένα

		DC540	DC542	DC547
Τάση	V _{DC}	12	12	18
Τύπος		11	11	11
Δύναμη ώθησης N		2900	2900	2900
	kg	295	295	295

Ταχύτητα ώθησης	mm/λεπτό	25-584	25-584	50-635
-----------------	----------	--------	--------	--------

Βάρος (χωρίς σετ μπαταριών)	kg	1,67*	1,77*	1,70*
-----------------------------	----	-------	-------	-------

* το βάρος δεν περιλαμβάνει το φυσίγγιο ή τη θήκη συγκράτησης σωληναρίου

L _{PA} (ηχητική πίεση)	dB(A)	67	67	68
---------------------------------	-------	----	----	----

K _{PA} (αβεβαιότητα πίεσης ήχου)	dB(A)	2,8	2,8	2,8
---	-------	-----	-----	-----

L _{WA} (ηχητική ισχύς)	dB(A)	78	78	79
---------------------------------	-------	----	----	----

K _{WA} (αβεβαιότητα ηχητικής ισχύς)	dB(A)	2,8	2,8	2,8
--	-------	-----	-----	-----

Συνολικές τιμές κραδασμών (άθροισμα τριαξονικού φορέα) καθορισμένες σύμφωνα με το πρότυπο EN60745:

Εκπομπή κραδασμού				
τιμή ah	= m/s ²	< 2,5	< 2,5	< 2,5
Αβεβαιότητα K	= m/s ²	1,5	1,5	1,5

Η καθορισμένη τιμή εκπομπής κραδασμών έχει μετρηθεί σύμφωνα με την τυπική μέθοδο δοκιμών και μπορεί να χρησιμοποιηθεί για τη σύγκριση των εργαλείων μεταξύ τους. Η καθορισμένη τιμή εκπομπής κραδασμών μπορεί επίσης να χρησιμοποιηθεί σε προκαταρκτική αποτίμηση έκθεσης.



ΠΡΟΕΙΔΟΠΟΙΗΣΗ: Η τιμή εκπομπής κραδασμών κατά την πραγματική χρήση του εργαλείου μπορεί να διαφέρει από την καθορισμένη τιμή, ανάλογα με τους τρόπους χρήσης του εργαλείου. Αυτό θα μπορούσε να οδηγήσει σε σημαντική υποτίμηση της έκθεσης όταν το εργαλείο χρησιμοποιείται τακτικά μ' αυτό τον τρόπο.

Μια αποτίμηση του επιπέδου έκθεσης σε κραδασμούς που διαπιστώνονται κατά τη διάρκεια μιας δεδομένης περιόδου εργασίας, θα πρέπει επίσης να λαμβάνει υπόψη τα χρονικά διαστήματα παύσης λειτουργίας του εργαλείου και τα διαστήματα λειτουργίας σε ρελαντί, πλέον του χρόνου ενεργοποίησης. Αυτό μπορεί να μειώσει σημαντικά το επίπεδο έκθεσης κατά τη συνολική χρονική διάρκεια εργασίας.

Πακέτο μπαταριών DE9501 DE9503

Τύπος μπαταριών	NiMH	NiMH
Τάση (Volts)	V _{DC} 12	18
Χωρητικότητα	Ah 2,4	2,6
Βάρος	kg 0,7	1,0

Φορτιστής DE9116 DE9135

Τάση ηλεκτροδότησης	V _{AC} 230	230
Τύπος μπαταριών	NiCd/NiMH	NiCd/NiMH/Li-Ion
Κατά προσέγγιση χρόνος φόρτισης	min 60	40
	(μπαταρίες των 2,0 Ah)	(μπαταρίες των 2,0 Ah)
Βάρος	kg 0,52	0,52

Ασφάλειες		
Ευρώπη	Εργαλεία 230 V r	10 Amp, κύριας ηλεκτροδότησης

Ορισμοί: Οδηγίες ασφαλείας

Οι παρακάτω ορισμοί περιγράφουν το επίπεδο σοβαρότητας για κάθε λέξη ένδειξης. Παρακαλούμε διαβάστε το εγχειρίδιο και προσέξτε αυτά τα σύμβολα.



ΚΙΝΔΥΝΟΣ: Καθορίζει μια επικείμενη επικίνδυνη κατάσταση η οποία, εάν δεν αποφευχθεί, θα έχει σαν αποτέλεσμα θάνατο ή σοβαρό τραυματισμό.



ΠΡΟΕΙΔΟΠΟΙΗΣΗ: Καθορίζει μια ενδεχομένως επικίνδυνη κατάσταση η οποία, εάν δεν αποφευχθεί, θα μπορούσε να έχει σαν αποτέλεσμα θάνατο ή σοβαρό τραυματισμό.



ΠΡΟΣΟΧΗ: Καθορίζει μια ενδεχομένως επικίνδυνη κατάσταση η οποία, εάν δεν αποφευχθεί, ενδέχεται να προκαλέσει ελαφρό ή μέσης σοβαρότητας τραυματισμό.

ΣΗΜΕΙΩΣΗ: Υποδεικνύει μια πρακτική που δεν έχει σχέση με προσωπικό τραυματισμό και η οποία, εάν δεν αποφευχθεί, ενδέχεται να προκαλέσει υλική ζημιά.



Υποδηλώνει κίνδυνο ηλεκτροπληξίας.

Δήλωση συμμόρφωσης με τις οδηγίες της ΕΚ

ΟΔΗΓΙΑ ΠΕΡΙ ΜΗΧΑΝΙΚΟΥ ΕΞΟΠΛΙΣΜΟΥ



DC540, DC542, DC547

Η εταιρεία DEWALT δηλώνει ότι τα προϊόντα που περιγράφονται στην ενότητα **Τεχνικά δεδομένα** σχεδιάστηκαν σε συμμόρφωση με τα εξής πρότυπα και οδηγίες: 2006/42/ΕΚ, EN 60745-1.

Τα προϊόντα αυτά συμμορφώνονται επίσης με την οδηγία 2004/108/ΕΚ και 2011/65/ΕΕ. Για περισσότερες πληροφορίες, παρακαλούμε επικοινωνήστε με την DEWALT στην παρακάτω διεύθυνση ή ανατρέξτε στο πίσω μέρος του εγχειριδίου.

Ο κάτωθι υπογράφων είναι υπεύθυνος για τη σύνταξη του τεχνικού φακέλου και πραγματοποιεί την παρούσα δήλωση εκ μέρους της εταιρείας DEWALT.

H. Grossmann

Horst Grossmann
Αντιπρόεδρος του τμήματος Μηχανικής και Ανάπτυξης προϊόντων

DEWALT, Richard-Klinger-Straße 11,
D-65510, Idstein, Γερμανία

31.12.2009



ΠΡΟΕΙΔΟΠΟΙΗΣΗ: Για μείωση του κινδύνου τραυματισμού, διαβάστε το εγχειρίδιο οδηγιών.

Γενικές προειδοποιήσεις ασφαλείας ηλεκτρικού εργαλείου



ΠΡΟΕΙΔΟΠΟΙΗΣΗ! Διαβάστε όλες τις προειδοποιήσεις ασφαλείας και όλες τις οδηγίες. Εάν δεν τηρηθούν οι προειδοποιήσεις και οδηγίες, αυτό μπορεί να έχει ως αποτέλεσμα ηλεκτροπληξία, φωτιά ή/και σοβαρό τραυματισμό.

ΦΥΛΑΞΤΕ ΟΛΕΣ ΤΙΣ ΠΡΟΕΙΔΟΠΟΙΗΣΕΙΣ ΚΑΙ ΟΔΗΓΙΕΣ ΓΙΑ ΜΕΛΛΟΝΤΙΚΗ ΑΝΑΦΟΡΑ

Ο όρος "ηλεκτρικό εργαλείο" σε όλες τις προειδοποιήσεις, αναφέρεται σε εργαλείο ηλεκτροδοτούμενο (με καλώδιο) από την κύρια παροχή ηλεκτροδότησης, ή σε εργαλείο με ασύρματη δυνατότητα λειτουργίας (με μπαταρία).

1) ΑΣΦΑΛΕΙΑ ΧΩΡΟΥ ΕΡΓΑΣΙΑΣ

- Διατηρείτε το χώρο εργασίας καθαρό και καλά φωτισμένο. Οι μη τακτοποιημένοι ή σκοτεινοί χώροι, αποτελούν αιτίες ατυχημάτων.
- Μη λειτουργείτε ηλεκτρικά εργαλεία σε χώρους με εκρηκτική ατμόσφαιρα, όπως παρουσία εύφλεκτων υγρών, αερίων, ή σκόνης. Τα ηλεκτρικά εργαλεία παράγουν σπινθήρες που μπορεί να προκαλέσουν ανάφλεξη της εν λόγω σκόνης ή ατμών.
- Απομακρύνετε τα παιδιά και άλλα περαστικά άτομα κατά τη χρήση ενός ηλεκτρικού εργαλείου. Τυχόν παράγοντες που αποσπούν την προσοχή σας, μπορεί να προκαλέσουν απώλεια ελέγχου.

2) ΗΛΕΚΤΡΙΚΗ ΑΣΦΑΛΕΙΑ

- Τα βύσματα των ηλεκτρικών εργαλείων πρέπει να ταιριάζουν με τις πρίζες. Μην τροποποιείτε ποτέ το βύσμα ηλεκτροδότησης με οποιονδήποτε τρόπο. Μη χρησιμοποιείτε οποιαδήποτε βύσματα προσαρμογέα με γειωμένα (με γείωση εδάφους) ηλεκτρικά εργαλεία. Τα μη τροποποιημένα βύσματα και οι ταιριαστές πρίζες μειώνουν τον κίνδυνο ηλεκτροπληξίας.

- β) **Αποφύγετε την επαφή του σώματός σας με γειωμένες επιφάνειες όπως σωλήνες, καλοριφέρ, εστίες κουζινών και ψυγεία.** Ο κίνδυνος ηλεκτροπληξίας αυξάνεται όταν το σώμα σας είναι γειωμένο.
- γ) **Μην εκθέτετε τα ηλεκτρικά εργαλεία στη βροχή ή σε συνθήκες υγρής ατμόσφαιρας.** Η είσοδος νερού σε ηλεκτρικό εργαλείο αυξάνει τον κίνδυνο ηλεκτροπληξίας.
- δ) **Μην κακομεταχειρίζεστε το καλώδιο. Μη χρησιμοποιείτε ποτέ το καλώδιο για τη μεταφορά, τράβηγμα, ή αποσύνδεση του ηλεκτρικού εργαλείου. Διατηρείτε το μακριά από θερμότητα, ελαιώδεις ουσίες, αιχμηρά αντικείμενα ή γωνίες, ή μετακινούμενα εξαρτήματα.** Καλώδια που έχουν υποστεί ζημιά ή που είναι "μπερδεμένα", αυξάνουν τον κίνδυνο ηλεκτροπληξίας.
- ε) **Όταν χρησιμοποιείτε ένα ηλεκτρικό εργαλείο σε εξωτερικό χώρο, χρησιμοποιείτε καλώδιο επέκτασης κατάλληλο για χρήση σε εξωτερικό χώρο.** Η χρήση καλωδίου κατάλληλου για εξωτερική χρήση μειώνει τον κίνδυνο ηλεκτροπληξίας.
- στ) **Εάν είναι αναπόφευκτη η λειτουργία ηλεκτρικού εργαλείου σε χώρο με υψηλή υγρασία, χρησιμοποιήστε παροχή ηλεκτροδότησης με ασφάλεια διαρροής ηλεκτρικού ρεύματος (RCD).** Η χρήση της RCD μειώνει τον κίνδυνο ηλεκτροπληξίας.
- 3) ΠΡΟΣΩΠΙΚΗ ΑΣΦΑΛΕΙΑ**
- α) **Παραμείνετε σε εγρήγορση, προσέχετε τι κάνετε και χρησιμοποιείτε την κοινή λογική κατά τη χρήση ενός ηλεκτρικού εργαλείου. Μη χρησιμοποιείτε οποιοδήποτε ηλεκτρικό εργαλείο εάν είστε κουρασμένος (-η), ή υπό την επήρεια ναρκωτικών, αλκοόλ, ή φαρμάκων.** Μια τυχόν στιγμή απόσπασης της προσοχής σας καθώς χειρίζεστε ηλεκτρικά εργαλεία, μπορεί να επιφέρει σοβαρό προσωπικό τραυματισμό.
- β) **Χρησιμοποιήστε προσωπικό προστατευτικό εξοπλισμό. Φοράτε πάντα προστατευτικά γυαλιά. Η χρήση προστατευτικού εξοπλισμού όπως αντανευστικής μάσκας, αντιολισθητικών υποδημάτων, κράνους, ή προστατευτικών ακουστικών για τις κατάλληλες συνθήκες, θα μειώσει τους προσωπικούς τραυματισμούς.**
- γ) **Αποτρέψτε τυχόν ακούσια εκκίνηση του εργαλείου. Εξασφαλίστε ότι ο διακόπτης είναι κλειστός (θέση off) πριν συνδέσετε το εργαλείο στην πρίζα ή/και στο πακέτο μπαταρίας καθώς και πριν σηκώσετε ή μεταφέρετε το εργαλείο.** Η μεταφορά ηλεκτρικών εργαλείων με το δάκτυλό σας στο διακόπτη, ή η σύνδεση στην πρίζα εργαλείων με ανοικτό (θέση on) διακόπτη, αποτελούν αιτίες ατυχημάτων.
- δ) **Αφαιρέστε οποιοδήποτε κλειδί ή ρυθμιστικό κλειδί πριν ενεργοποιήσετε το ηλεκτρικό εργαλείο.** Ένα κλειδί ή ρυθμιστικό κλειδί που έχει αφεθεί προσαρτημένο σε κινητό τμήμα του ηλεκτρικού εργαλείου, μπορεί να προκαλέσει προσωπικό τραυματισμό.
- ε) **Μην προσπαθήσετε να φτάσετε απομακρυσμένα σημεία. Διατηρείτε συνεχώς σταθερό πάτημα και ισορροπία.** Αυτό σας δίνει τη δυνατότητα καλύτερου ελέγχου του ηλεκτρικού εργαλείου σε απροσδόκητες καταστάσεις.
- στ) **Φοράτε τον κατάλληλο ρουχισμό. Μη φοράτε χαλαρά ρούχα ή κοσμήματα. Διατηρείτε τα μαλλιά σας, τα ρούχα και τα γάντια μακριά από κινούμενα εξαρτήματα.** Τα χαλαρά ρούχα, τα κοσμήματα ή τα μακριά μαλλιά μπορεί να εμπλακούν στα κινούμενα εξαρτήματα.
- ζ) **Εάν διατίθενται συσκευές για τη σύνδεση εκβολής σκόνης και εγκαταστάσεων συλλογής, βεβαιωθείτε ότι έχουν συνδεθεί σωστά και χρησιμοποιούνται κατάλληλα.** Η χρήση συσκευής συλλογής σκόνης μπορεί να μειώσει τους σχετιζόμενους με σκόνη κινδύνους.
- 4) ΧΡΗΣΗ ΚΑΙ ΦΡΟΝΤΙΔΑ ΤΟΥ ΗΛΕΚΤΡΙΚΟΥ ΕΡΓΑΛΕΙΟΥ**
- α) **Μην χρησιμοποιείτε με υπερβολική δύναμη το ηλεκτρικό εργαλείο. Χρησιμοποιήστε το κατάλληλο εργαλείο για την εφαρμογή σας.** Το σωστά επιλεγμένο ηλεκτρικό εργαλείο θα εκτελέσει καλύτερα και ασφαλέστερα το έργο του όταν χρησιμοποιηθεί με το ρυθμό για τον οποίο προορίζεται.
- β) **Μην χρησιμοποιείτε το ηλεκτρικό εργαλείο εάν ο διακόπτης (on-off) δεν λειτουργεί.** Οποιοδήποτε εργαλείο δεν μπορεί να ελεγχθεί μέσω του διακόπτη του, είναι επικίνδυνο και πρέπει να επισκευαστεί.

- γ) **Αποσυνδέστε το βύσμα από την πρίζα ή και το πακέτο μπαταρίας από το ηλεκτρικό εργαλείο πριν κάνετε οποιοσδήποτε ρυθμίσεις, αλλαγές παρελκομένων, ή πριν αποθηκεύσετε οποιοδήποτε ηλεκτρικό εργαλείο.** Αυτού του είδους τα μέτρα ασφαλείας μειώνουν τον κίνδυνο απροσδόκητης λειτουργίας του ηλεκτρικού εργαλείου.
- δ) **Αποθηκεύστε όποιο ηλεκτρικό εργαλείο δεν χρησιμοποιείτε μακριά από μέρη όπου μπορούν να το φτάσουν παιδιά και μην επιτρέπετε τη χρήση του ηλεκτρικού εργαλείου σε άτομα που δεν είναι εξοικειωμένα με αυτό ή με τις οδηγίες χρήσης του.** Τα ηλεκτρικά εργαλεία είναι επικίνδυνα όταν χρησιμοποιούνται από μη εκπαιδευμένους χειριστές.
- ε) **Συντήρηση ηλεκτρικών εργαλείων. Ελέγξτε για τυχόν εσφαλμένη ευθυγράμμιση ή στρέβλωση κινούμενων εξαρτημάτων, για τυχόν θραύση εξαρτημάτων και για οποιοσδήποτε άλλες καταστάσεις που μπορεί να επηρεάσουν τη λειτουργία του ηλεκτρικού εργαλείου. Εάν το ηλεκτρικό εργαλείο έχει υποστεί ζημιά, φροντίστε για την επισκευή του πριν το χρησιμοποιήσετε.** Πολλά ατυχήματα έχουν προκληθεί από ηλεκτρικά εργαλεία που δεν έχουν συντηρηθεί κατάλληλα.
- στ) **Διατηρείτε τα εργαλεία κοπής αιχμηρά και καθαρά.** Τα κατάλληλα συντηρημένα εργαλεία κοπής με αιχμηρά άκρα κοπής έχουν μικρότερες πιθανότητες λυγίσματος κατά τη λειτουργία και ελέγχονται ευκολότερα.
- ζ) **Χρησιμοποιήστε το ηλεκτρικό εργαλείο, τα παρελκόμενα και τις μύτες του κλπ σύμφωνα με τις παρούσες οδηγίες, λαμβάνοντας υπόψη τις συνθήκες εργασίας και την εργασία που πρόκειται να πραγματοποιηθεί.** Η χρήση ενός ηλεκτρικού εργαλείου για εργασίες διαφορετικές απ' αυτές για τις οποίες προορίζεται, μπορεί να δημιουργήσει επικίνδυνη κατάσταση.
- 5) ΧΡΗΣΗ ΚΑΙ ΦΡΟΝΤΙΔΑ ΜΠΑΤΑΡΙΩΝ**
- α) **Επαναφορτίστε μόνο με το φορτιστή που καθορίζεται από τον κατασκευαστή.** Φορτιστής που είναι κατάλληλος για ένα τύπο πακέτου μπαταριών, μπορεί να δημιουργήσει κίνδυνο φωτιάς όταν χρησιμοποιείται με μη συμβατό πακέτο μπαταριών.
- β) **Χρησιμοποιείτε ηλεκτρικά εργαλεία μόνο με ειδικά καθορισμένα πακέτα μπαταριών.** Η χρήση οποιωνδήποτε άλλων πακέτων μπαταριών μπορεί να προκαλέσει κίνδυνο τραυματισμού ή και φωτιάς.
- γ) **Όταν δεν χρησιμοποιείτε το πακέτο μπαταριών, διατηρείτε το μακριά από άλλα μεταλλικά αντικείμενα όπως συνδετήρες χαρτιού, νομίσματα, κλειδιά, καρφιά, βίδες, ή άλλα μικρά μεταλλικά αντικείμενα που μπορεί να προκαλέσουν ηλεκτρική επαφή μεταξύ των δύο ακροδεκτών του πακέτου μπαταριών.** Η βραχυκύκλωση των ακροδεκτών της μπαταρίας μπορεί να προκαλέσει εγκαύματα ή και φωτιά.
- δ) **Κάτω από συνθήκες κακομεταχείρισης, μπορεί να εκτοξευτεί υγρό από τη μπαταρία.** Αποφύγετε την επαφή με το υγρό αυτό. Εάν έλθετε σ' επαφή κατά λάθος, ξεπλύνετε με άφθονο νερό. Επιπλέον αυτού, σε περίπτωση που το υγρό έλθει σ' επαφή με τα μάτια σας, αναζητήστε αμέσως ιατρική βοήθεια. Το υγρό που εκτοξεύεται από τη μπαταρία μπορεί να προκαλέσει ερεθισμούς ή εγκαύματα.
- 6) ΣΥΝΤΗΡΗΣΗ (ΣΕΡΒΙΣ)**
- α) **Φροντίστε όπως η συντήρηση του ηλεκτρικού εργαλείου πραγματοποιείται από πιστοποιημένο για επισκευές άτομο, με τη χρήση των ταυτόσημων μόνο ανταλλακτικών.** Αυτό θα εξασφαλίσει τη διατήρηση της ασφαλείας του ηλεκτρικού εργαλείου.

Πρόσθετες οδηγίες ασφαλείας για Πιστολέτα συγκόλλησης

- **Κρατάτε το εργαλείο από τις μονωμένες επιφάνειες λαβής όταν πραγματοποιείτε μια εργασία κατά την οποία το εργαλείο κοπής μπορεί να έρθει σ' επαφή με μη εμφανή καλωδίωση ή με το ίδιο του το καλώδιο ηλεκτροδότησης.** Η επαφή με συνδεδεμένο στην πρίζα καλώδιο ηλεκτροδότησης θα καταστήσει τα εκτεθειμένα μεταλλικά τμήματα του εργαλείου επίσης φορτισμένα με ηλεκτρικό ρεύμα και θα προκαλέσουν ηλεκτροπληξία στο χρήστη.

- **Κρατάτε τα χέρια σας μακριά από το έμβολο και την περιοχή ράβδου του εμβόλου του πιστολέτου συγκόλλησης.** Μπορεί να υποστείτε τραυματισμό στα δάκτυλά σας εάν πιαστούν μεταξύ του εξαρτήματος συγκράτησης του σωλήνα και του εμβόλου.
- **Όταν χειρίζεστε το συγκολλητικό πιστολέτο σε ύψος πάνω από το κεφάλι σας, μην διατηρείτε τη ράβδο του εμβόλου στην πορεία των ματιών ή του κεφαλιού σας.** Η ράβδος του εμβόλου μπορεί να ολισθήσει πίσω προς την κατεύθυνση του χρήστη. Φοράτε πάντα προστατευτικά γυαλιά όταν χρησιμοποιείτε το συγκολλητικό πιστολέτο.
- **Εργάζεστε πάντα σε κατάλληλα αεριζόμενο χώρο και φοράτε αναπνευστική μάσκα εάν είναι αναγκαίο.** Οι ατμοί από ορισμένα υλικά καλαφατίσματος και κολλητικά, μπορεί να είναι επιβλαβείς.
- **Κλείστε τη μονάδα και αποσυνδέστε το πακέτο μπαταριών πριν την εγκατάσταση και αφαίρεση παρελκομένων, πριν οποιαδήποτε ρύθμιση ή εκτέλεση επισκευών.** Τυχόν απροσδόκητη εκκίνηση μπορεί να προκαλέσει τραυματισμό.
- **Χρησιμοποιείτε μόνο παρελκόμενα που συνιστώνται από τον κατασκευαστή για το μοντέλο σας.** Παρελκόμενα που μπορεί να είναι κατάλληλα για ένα εργαλείο, μπορεί να είναι επικίνδυνα όταν χρησιμοποιούνται με άλλο εργαλείο. Η χρήση μη κατάλληλων παρελκομένων μπορεί να αποτελέσει παράγοντα κινδύνου τραυματισμού.
- **Ασφαλίστε τη σκανδάλη (θέση OFF) όταν δεν χρησιμοποιείτε το εργαλείο** για να αποφύγετε τυχόν αθέλητη απελευθέρωση υλικού.
- **Προσέχετε ώστε να μην χυθεί υλικό καλαφατίσματος ή συγκόλλησης στους ακροδέκτες της μπαταρίας.**
- **Διαβάζετε και τηρείτε πάντα όλες τις οδηγίες του κατασκευαστή που σχετίζονται με υλικά καλαφατίσματος ή συγκολλητικές ουσίες.** Εάν το παραλείψετε, μπορεί να προκληθεί προσωπικός τραυματισμός.



ΚΙΝΔΥΝΟΣ: Διατηρείτε τα χέρια σας σε απόσταση από το έμβολο και την περιοχή ράβδου του εμβόλου.



ΠΡΟΕΙΔΟΠΟΙΗΣΗ: Μη χρησιμοποιείτε το εργαλείο σε σκάλα.

Λοιποί κίνδυνοι

Παρά την εφαρμογή των σχετικών κανονισμών ασφαλείας και την εφαρμογή των συσκευών ασφαλείας, ορισμένοι κίνδυνοι δεν μπορούν να αποφευχθούν. Αυτοί είναι:

- Κίνδυνος τσιμπήματος ή σύνθλιψης δαχτύλων.
- Κίνδυνος εισπνοής ατμών όταν εργάζεστε με συγκολλητικά.

Ενδείξεις επάνω στο εργαλείο

Επάνω στο εργαλείο εμφανίζονται τα παρακάτω εικονογράμματα:



Διαβάστε το εγχειρίδιο οδηγιών πριν από τη χρήση.

ΘΕΣΗ ΚΩΔΙΚΟΥ ΗΜΕΡΟΜΗΝΙΑΣ

Ο κωδικός ημερομηνίας, ο οποίος περιλαμβάνει επίσης το έτος κατασκευής, είναι εκτυπωμένος εντός της επιφάνειας του περιβλήματος, στο σημείο που σχηματίζει την άρθρωση προσαρμογής μεταξύ του εργαλείου και της μπαταρίας.

Παράδειγμα:

2012 XX XX

Έτος κατασκευής

αλείας για όλους τους φορτιστές μπαταριών

ΦΥΛΑΞΤΕ ΑΥΤΕΣ ΤΙΣ ΟΔΗΓΙΕΣ: Το παρόν εγχειρίδιο περιέχει σημαντικές οδηγίες ασφαλείας και λειτουργίας για τους φορτιστές της μπαταρίας DE9116/DE9135.

- Πριν από τη χρήση του φορτιστή, διαβάστε όλες τις οδηγίες και τις σημειώσεις προειδοποιήσεων στο φορτιστή, τις μπαταρίες και το προϊόν που χρησιμοποιεί τις μπαταρίες.



ΚΙΝΔΥΝΟΣ: Κίνδυνος ηλεκτροπληξίας. Οι ακροδέκτες φόρτισης έχουν τάση 230 volt. Μην αγγίζετε με αντικείμενα που είναι αγωγοί ηλεκτρισμού. Μπορεί να υποστείτε ηλεκτροπληξία.



ΠΡΟΕΙΔΟΠΟΙΗΣΗ: Κίνδυνος ηλεκτροπληξίας. Μην επιτρέπτε την εισροή οποιουδήποτε υγρού εντός του φορτιστή. Ενδέχεται να προκληθεί ηλεκτροπληξία.



ΠΡΟΣΟΧΗ: Κίνδυνος εγκαυμάτων. Για τη μείωση του κινδύνου τραυματισμών, φορτίζετε μόνο τις επαναφορτιζόμενες

μπαταρίες της DEWALT. Άλλοι τύποι μπαταριών ενδέχεται να εκραγούν προκαλώντας προσωπικό τραυματισμό και ζημιές.



ΠΡΟΣΟΧΗ: Υπό συγκεκριμένες συνθήκες, με το φορτιστή συνδεδεμένο στην παροχή ηλεκτροδότησης, οι εκτεθειμένες επαφές φόρτισης εντός του φορτιστή ενδέχεται να βραχυκυκλώσουν από την ύπαρξη ξένου υλικού. Τα ξένα υλικά που αποτελούν αγωγούς ηλεκτρικού ρεύματος, συμπεριλαμβανομένων μεταξύ άλλων άχρου σιδήρου, αλουμινόχαρτου ή οποιασδήποτε συσσωρευσης μεταλλικών σωματιδίων, θα πρέπει να διατηρούνται μακριά από τις υποδοχές φόρτισης. Αποσυνδέετε πάντα το φορτιστή από την παροχή ηλεκτροδότησης, όταν δεν υπάρχει μπαταρία στην υποδοχή φόρτισης. Αποσυνδέετε το φορτιστή, προτού επιχειρήσετε τον καθαρισμό του.

- **ΜΗΝ επιχειρείτε τη φόρτιση της μπαταρίας με οποιοσδήποτε άλλους φορτιστές εκτός απ' αυτούς που αναφέρονται στο εγχειρίδιο.** Ο φορτιστής και η μπαταρία είναι ειδικά σχεδιασμένα έτσι, ώστε να λειτουργούν μαζί.
- **Αυτοί οι φορτιστές δεν προορίζονται για καμία άλλη χρήση πέρα από τη φόρτιση των επαναφορτιζόμενων μπαταριών της DEWALT.** Οποιοσδήποτε άλλες χρήσεις ενέχουν τον κίνδυνο πρόκλησης φωτιάς ή ηλεκτροπληξίας.
- **Μην εκθέτετε το φορτιστή σε βροχή ή χιόνι.**
- **Τραβάτε το καλώδιο από το φιν και όχι από το ίδιο το καλώδιο, όταν αποσυνδέετε το φορτιστή.** Αυτό θα μειώσει τον κίνδυνο τυχόν ζημιών στο βύσμα και το καλώδιο.
- **Βεβαιωθείτε ότι το καλώδιο βρίσκεται σε θέση όπου δεν μπορείτε να το πατήσετε, να σκοντάψετε σε αυτό ή να υποστεί οποιαδήποτε ζημιά ή φθορά.**
- **Μην χρησιμοποιείτε καλώδιο επέκτασης, εκτός κι αν είναι απολύτως αναγκαίο.** Η χρήση ακατάλληλου καλωδίου επέκτασης ενδέχεται να προκαλέσει κίνδυνο φωτιάς ή ηλεκτροπληξίας.
- **Εάν χρησιμοποιείτε καλώδιο επέκτασης, αυτό πρέπει να έχει το κατάλληλο μέγεθος (AWG ή American Wire Gauge) για λόγους**

ασφαλείας. Όσο μικρότερος είναι ο αριθμός gauge του καλωδίου, τόσο μεγαλύτερη η χωρητικότητά του, για παράδειγμα, ένα καλώδιο 16 gauge έχει μεγαλύτερη χωρητικότητά από ένα καλώδιο 18 gauge. Όταν χρησιμοποιείτε περισσότερα από ένα καλώδια επέκτασης για το συνολικό μήκος που θέλετε, βεβαιωθείτε ότι κάθε ανεξάρτητη επέκταση διαθέτει τουλάχιστον το ελάχιστο μέγεθος καλωδίου που απαιτείται.

- **Μην τοποθετείτε οποιοδήποτε αντικείμενο στο επάνω μέρος του φορτιστή και μην τοποθετείτε το φορτιστή σε μαλακή επιφάνεια που θα μπορούσε να καλύψει τις γρίλιες εξαερισμού και να προκαλέσει εσωτερική υπερθέρμανση.** Τοποθετείτε το φορτιστή σε θέση μακριά από οποιαδήποτε πηγή θερμότητας. Ο φορτιστής εξαερίζεται μέσω εγκοπών στο επάνω και κάτω τμήμα του περιβλήματος.
- **Μην λειτουργείτε το φορτιστή με καλώδιο ή φιν ηλεκτροδότησης που έχει υποστεί ζημιά** — αλλά αντικαταστήστε τα αμέσως.
- **Μην λειτουργείτε το φορτιστή, εάν έχει υποστεί απότομο χτύπημα, έχει πέσει κάτω ή έχει υποστεί οποιαδήποτε άλλη ζημιά.** Προσκομίστε τον σε εξουσιοδοτημένο κέντρο συντήρησης.
- **Μην αποσυναρμολογείτε το φορτιστή.** Προσκομίστε τον σε εξουσιοδοτημένο κέντρο συντήρησης, όταν απαιτείται συντήρηση ή επισκευή του. Τυχόν λανθασμένη συναρμολόγηση ενδέχεται να οδηγήσει σε ηλεκτροπληξία ή φωτιά.
- **Αποσυνδέετε το φορτιστή από την πρίζα, προτού επιχειρήσετε οποιονδήποτε καθαρισμό του.** Αυτό θα μειώσει τον κίνδυνο ηλεκτροπληξίας. Η αφαίρεση της μπαταρίας δεν θα μειώσει αυτό τον κίνδυνο.
- **Μην επιχειρείτε ΠΟΤΕ να συνδέσετε μεταξύ τους 2 φορτιστές.**
- **Ο φορτιστής είναι σχεδιασμένος για να λειτουργεί με τυπική ηλεκτρική ισχύ παρεχόμενη από οικιακό ρεύμα 230 V.** Μην επιχειρήσετε να τον χρησιμοποιήσετε με οποιαδήποτε άλλη τάση. Αυτό δεν ισχύει για τον φορτιστή οχημάτων.

ΦΥΛΑΞΤΕ ΑΥΤΕΣ ΤΙΣ ΟΔΗΓΙΕΣ

Φορτιστές

Ο φορτιστής DE9116 λειτουργεί με σετ μπαταριών NiCd και NiMH της DEWALT και με τάσεις που κυμαίνονται από 7,2 έως 18 V.

Ο φορτιστής DE9135 δέχεται μπαταρίες NiCd, NiMH ή λιθίου 7,2 – 18 V.

Οι φορτιστές αυτοί δεν απαιτούν προσαρμογή και είναι σχεδιασμένοι για εύκολη λειτουργία.

**Διαδικασία φόρτισης
(εικόνα 2)**

ΚΙΝΔΥΝΟΣ: Κίνδυνος ηλεκτροπληξίας. Οι ακροδέκτες φόρτισης έχουν τάση 230 volt. Μην αγγίζετε με αντικείμενα που είναι αγωγοί ηλεκτρισμού. Κίνδυνος ηλεκτροπληξίας.

1. Συνδέστε τον φορτιστή (ο) σε μία κατάλληλη έξοδο πριν εισάγετε το τις μπαταρίες.
2. Εισάγετε το τις μπαταρίες (d) στο φορτιστή. Θα αναβοσβήνει συνεχώς η κόκκινη λυχνία (φόρτισης) (p), καθορίζοντας ότι έχει αρχίσει ο κύκλος φόρτισης.
3. Η κόκκινη ενδεικτική λυχνία υποδεικνύει ότι η φόρτιση έχει ολοκληρωθεί, όταν παραμένει συνεχώς αναμμένη. Το πακέτο έχει φορτιστεί πλήρως και μπορεί να χρησιμοποιηθεί αμέσως ή να παραμείνει μέσα στον φορτιστή.

ΣΗΜΕΙΩΣΗ: Για να διασφαλιστεί η μέγιστη απόδοση και διάρκεια ζωής των μπαταριών NiCd, NiMH και Li-Ion, φορτίστε την μπαταρία επί τουλάχιστον 10 ώρες πριν από την πρώτη χρήση.

Διαδικασία φόρτισης

Αναφερθείτε στον παρακάτω πίνακα για την κατάσταση φόρτισης της μπαταρίας.

Κατάσταση φόρτισης	
φορτίζει	- - - - -
πλήρης φόρτιση	_____
καθυστέρηση θερμής/ ψυχρής μπαταρίας	___ - - - -
αντικατάσταση της μπαταρίας
πρόβλημα

Αυτόματη ανανέωση

Η λειτουργία αυτόματης ανανέωσης θα εξισορροπήσει ή θα αντισταθμίσει τις ανεξάρτητες κυψέλες της μπαταρίας στη μέγιστη χωρητικότητά τους. Οι μπαταρίες πρέπει να ανανεώνονται εβδομαδιαίως ή κάθε φορά που η μπαταρία δεν έχει πια την ίδια απόδοση.

Για να ανανεώσετε την μπαταρία, τοποθετήστε την στον φορτιστή ως συνήθως. Αφήστε την επί τουλάχιστον 10 ώρες στον φορτιστή.

**Καθυστέρηση λόγω θερμής/
ψυχρής μπαταρίας**

Όταν ο φορτιστής ανιχνεύσει μια πολύ θερμή ή ψυχρή μπαταρία, εκκινεί αυτόματα την καθυστέρηση λόγω θερμής/ ψυχρής μπαταρίας, έως ότου η θερμοκρασία της μπαταρίας προσεγγίσει την κατάλληλη τιμή. Τότε, ο φορτιστής μεταβαίνει αυτόματα στη λειτουργία φόρτισης μπαταρίας. Με τη δυνατότητα αυτή εξασφαλίζεται η μέγιστη διάρκεια ζωής της μπαταρίας.

ΜΟΝΟ ΓΙΑ ΜΠΑΤΑΡΙΕΣ LI-ION

Οι μπαταρίες Li-Ion διαθέτουν ένα ηλεκτρονικό σύστημα προστασίας που προστατεύει την μπαταρία από υπερφόρτωση, υπερθέρμανση και βαθιά εκφόρτιση.

Το εργαλείο απενεργοποιείται αυτόματα όταν ενεργοποιηθεί το ηλεκτρονικό σύστημα προστασίας. Εάν αυτό συμβεί, τοποθετήστε την μπαταρία Li-Ion στον φορτιστή έως ότου φορτιστεί πλήρως.

**Σημαντικές οδηγίες ασφαλείας
για κάθε τύπο μπαταρίας**

Όταν παραγγέλνετε εφεδρικές μπαταρίες, φροντίστε να συμπεριλάβετε τον αριθμό καταλόγου και την τάση.

Η μπαταρία δεν είναι πλήρως φορτισμένη όταν αφαιρείται από τη συσκευασία της. Προτού χρησιμοποιήσετε την μπαταρία και τον φορτιστή, διαβάστε τις παρακάτω πληροφορίες ασφαλείας. Στη συνέχεια, ακολουθήστε τις διαδικασίες φόρτισης που περιγράφονται.

ΔΙΑΒΑΣΤΕ ΟΛΕΣ ΤΙΣ ΟΔΗΓΙΕΣ

- **Μη λειτουργείτε ή χρησιμοποιείτε οποιαδήποτε μπαταρία σε χώρους με εκρηκτική ατμόσφαιρα, όπως παρουσία εύφλεκτων υγρών, αερίων, ή σκόνης. Η εισαγωγή ή αφαίρεση της μπαταρίας από το**

ΕΛΛΗΝΙΚΑ

φορτιστή ενδέχεται να προκαλέσει ανάφλεξη της σκόνης ή των ατμών.

- Φορτίζετε τις μπαταρίες μόνο σε φορτιστές DEWALT.
- **ΜΗΝ** ρίχνετε ή βυθίζετε σε νερό ή άλλα υγρά.
- **Μην αποθηκεύετε ή χρησιμοποιείτε το εργαλείο και τις μπαταρίες σε μέρη όπου η θερμοκρασία ενδέχεται να φτάσει ή να ξεπεράσει τους 40 °C (105 °F) (όπως έξω από υπόστεγα ή μεταλλικά κτίρια το καλοκαίρι).**



ΚΙΝΔΥΝΟΣ: Μην επιχειρήσετε ποτέ να ανοίξετε την μπαταρία για οποιονδήποτε λόγο. Εάν η θήκη της μπαταρίας έχει σπάσει ή έχει υποστεί ζημιά, μην την εισάγετε στον φορτιστή. Μην συνθλίβετε, μη ρίχνετε κάτω και μην καταστρέψετε την μπαταρία. Μην χρησιμοποιείτε την μπαταρία ή τον φορτιστή εάν υποστεί απότομο χτύπημα, πτώση ή εάν πατηθεί από όχημα ή εάν υποστεί άλλου είδους φθορά με οποιονδήποτε τρόπο (π.χ. διάτρηση με καρφί, χτύπημα με σφυρί, πάτημα). Μπορεί να υποστείτε ηλεκτροπληξία. Οι κατεστραμμένες μπαταρίες πρέπει να επιστρέφονται στο κέντρο σέρβις για ανακύκλωση.



ΠΡΟΣΟΧΗ: Όταν δεν χρησιμοποιείτε το εργαλείο, τοποθετήστε το πλάγια σε μια σταθερή επιφάνεια για την αποφυγή του κινδύνου ανατροπής ή πτώσης. Ορισμένα εργαλεία με μπαταρίες μεγάλου μεγέθους μπορούν να σταθούν όρθια επάνω στην μπαταρία, αλλά ανατρέπονται εύκολα.

ΣΥΓΚΕΚΡΙΜΕΝΕΣ ΟΔΗΓΙΕΣ ΑΣΦΑΛΕΙΑΣ ΓΙΑ ΤΙΣ ΜΠΑΤΑΡΙΕΣ ΝΙΚΕΛΙΟΥ-ΚΑΔΜΙΟΥ (NICD) Η ΝΙΚΕΛΙΟΥ ΥΔΡΙΔΙΟΥ ΜΕΤΑΛΛΟΥ (NIMH)

- **Μην αποτεφρώνετε τη μπαταρία, έστω κι αν έχει υποστεί σοβαρή ζημιά ή έχει φθαρεί πλήρως.** Η μπαταρία μπορεί να εκραγεί, εάν εκτεθεί σε φωτιά.
- **Ενδέχεται να παρουσιαστεί μια μικρή διαρροή υγρού από τους συσσωρευτές της μπαταρίας κάτω από συνθήκες υπερβολικής χρήσης ή θερμοκρασίας.** Αυτό δεν αποτελεί ένδειξη βλάβης.

Παρόλα αυτά, εάν σπάσει το εξωτερικό προστατευτικό κάλυμμα:

- α. Σε περίπτωση που το υγρό της μπαταρίας έλθει σε επαφή με το δέρμα σας, ξεπλύνετε αμέσως με σαπούνι και νερό για μερικά λεπτά.
- β. Σε περίπτωση που το υγρό της μπαταρίας εισέλθει στα μάτια, ξεπλύνετε αμέσως με καθαρό νερό για τουλάχιστον 10 λεπτά και αναζητήστε αμέσως ιατρική βοήθεια. **(Ιατρική σημείωση:** Το υγρό αποτελεί διάλυμα 25-35% υδροξειδίου του καλίου.)

ΕΙΔΙΚΕΣ ΟΔΗΓΙΕΣ ΑΣΦΑΛΕΙΑΣ ΓΙΑ ΤΙΣ ΜΠΑΤΑΡΙΕΣ ΙΟΝΤΩΝ ΛΙΘΙΟΥ (LI-ION)

- **Μην αποτεφρώνετε τη μπαταρία, έστω κι αν έχει υποστεί σοβαρή ζημιά ή έχει φθαρεί πλήρως.** Η μπαταρία μπορεί να εκραγεί, εάν εκτεθεί σε φωτιά. Όταν οι μπαταρίες ιόντων λιθίου καίγονται, δημιουργούνται τοξικά αέρια και υλικά.
- **Αν τα περιεχόμενα της μπαταρίας έλθουν σε επαφή με το δέρμα, ξεπλύνετε αμέσως με σαπούνι και νερό.** Αν το υγρό της μπαταρίας εισέλθει στα μάτια, ξεπλύνετε τα με άφθονο νερό για 15 λεπτά, μέχρι να υποχωρήσει ο ερεθισμός. Αν χρειάζεται ιατρική παρακολούθηση, ο ηλεκτρολύτης της μπαταρίας αποτελείται από ένα μείγμα υγρών οργανικών ανθράκων και αλάτων λιθίου.
- **Τα περιεχόμενα των ανοιχτών μπαταριών ενδέχεται να προκαλέσουν αναπνευστικά προβλήματα.** Αναπνεύστε καθαρό αέρα. Σε περίπτωση που τα συμπτώματα επιμεινούν, αναζητήστε ιατρική συμβουλή.



ΠΡΟΕΙΔΟΠΟΙΗΣΗ: Κίνδυνος εγκαυμάτων. Το υγρό της μπαταρίας ενδέχεται να εκραγεί, αν εκτεθεί σε φωτιά ή σπινθήρα.

Καπάκι της μπαταρίας (εικ. [fig.] 2)

Διατίθεται προστατευτικό καπάκι μπαταριών (α) για κάλυμμα των ακροδεκτών σε πακέτο μπαταριών που έχει αποσπαστεί. Χωρίς το προστατευτικό καπάκι στη θέση του, τυχόν χαλαρά μεταλλικά αντικείμενα θα μπορούσαν να βραχυκυκλώσουν τις επαφές, προκαλώντας κίνδυνο φωτιάς και ζημιά στο πακέτο μπαταριών.

1. Βγάλτε το προστατευτικό καπάκι μπαταριών (α) πριν τοποθετήσετε το πακέτο μπαταριών (d) στο φορτιστή ή το εργαλείο.

2. Τοποθετήστε το προστατευτικό καπάκι στις επαφές αμέσως μετά την αφαίρεση του πακέτου μπαταριών από το φορτιστή ή το εργαλείο.



ΠΡΟΕΙΔΟΠΟΙΗΣΗ: Βεβαιωθείτε ότι το προστατευτικό καπάκι μπαταριών είναι στη θέση του πριν αποθηκεύσετε ή μεταφέρετε ένα αποσυνδεδεμένο καπάκι μπαταριών.

Σετ μπαταριών (εικ. 1)

ΤΥΠΟΣ ΜΠΑΤΑΡΙΑΣ DC540, DC542, DC547

Τα DC540 και DC542 λειτουργούν με πακέτα μπαταριών των 12 volt. Το DC547 λειτουργεί με πακέτα μπαταριών των 18 volt.

Συστάσεις για την αποθήκευση

1. Το καλύτερο μέρος αποθήκευσης είναι ένα δροσερό και στεγνό μέρος, μακριά από το άμεσο ηλιακό φως και την υπερβολική ζέση ή κρύο. Για βέλτιστη απόδοση και διάρκεια ζωής, αποθηκεύετε τις μπαταρίες σε θερμοκρασία δωματίου όταν δεν τις χρησιμοποιείτε.

ΣΗΜΕΙΩΣΗ: Οι μπαταρίες Li-Ion πρέπει να είναι πλήρως φορτισμένες όταν αποθηκεύονται.

2. Η μακροχρόνια αποθήκευση δεν θα προξενήσει βλάβη στην μπαταρία ή το φορτιστή. Υπό κατάλληλες συνθήκες, η αποθήκευση μπορεί να διαρκέσει για έως και 5 έτη.

Ετικέτες στο φορτιστή και τη μπαταρία

Εκτός από τα εικονίδια που χρησιμοποιούνται σε αυτό το εγχειρίδιο, οι ετικέτες στο φορτιστή και η μπαταρία έχουν τις ακόλουθες ενδείξεις:



Διαβάστε το εγχειρίδιο χρήσης πριν από τη χρήση.



Απαιτείται περιοδική λίπανση του δακτύλιου ο



Φόρτιση μπαταρίας.



Φορτισμένη μπαταρία.



Ελαττωματική μπαταρία.



Καθυστέρηση θερμής/ψυχρής μπαταρίας.



Μην αγγίζετε με αντικείμενα που είναι αγωγοί ηλεκτρισμού.



Μη φορτίζετε μπαταρίες που έχουν υποστεί ζημιά.



Χρησιμοποιείτε μόνο μπαταρίες της DEWALT, καθώς διαφορετικές μπαταρίες ενδέχεται να υποστούν διαρροή προκαλώντας προσωπικό τραυματισμό και ζημιές.



Μην εκθέτετε τη μπαταρία σε νερό.



Αντικαταστήστε αμέσως τυχόν ελαττωματικά καλώδια.



Φορτίζετε μόνο σε περιβάλλον με θερμοκρασία από 4 °C έως 40 °C.



Απορρίψτε τη μπαταρία φροντίζοντας για την προστασία του περιβάλλοντος.



Μην αποτεφρώνετε τις μπαταρίες NiMH, NiCd+ και Li-Ion.



NiMH Φορτίζει πακέτα μπαταριών NiMH και NiCd.



Li Ion Φορτίζει πακέτα μπαταριών Li-Ion.



Ανατρέξτε στα **Τεχνικά δεδομένα** για το χρόνο φόρτισης.

Περιεχόμενα συσκευασίας

Η συσκευασία περιέχει:

- 1 πιστολέτο καλαφατίσματος
- 1 φορτιστή (μόνο σε μοντέλα κπ)
- 1 σετ μπαταρίας (μόνο σε μοντέλα κπ)
- 1 θήκη συγκράτησης φυσιγγίου των 310 ml (DC540, DC542, DC547)
- 1 θήκη συγκράτησης σωληναρίου των 600 ml (DC542, DC547)

ΕΛΛΗΝΙΚΑ

- 2 έμβολα (το DC540 περιλαμβάνει μόνο 1 έμβολο)
- 2 βίδες εμβόλων (το DC540 περιλαμβάνει μόνο 1 βίδα)
- 2 ροδέλες διαστήματος (το DC540 περιλαμβάνει μόνο 1 ροδέλα διαστήματος)
- 1 Σωληνάριο λιπαντικού
- 1 κλειδί (DC542, DC547)
- 2 ράβδοι εμβόλων (το DC540 περιλαμβάνει μόνο 1 ράβδο εμβόλου)
- Ακροστόμιο(α) (DC542, DC547)
- Δακτύλιος(-οι) ο (DC542, DC547)
- 1 εγχειρίδιο οδηγιών
- 1 σχεδιάγραμμα σε μεγέθυνση
 - *Ελέγξτε για τυχόν ζημιά σε εργαλεία, εξαρτήματα ή παρελκόμενα, που μπορεί να έχει συμβεί κατά τη μεταφορά.*
 - *Αφιερώστε επαρκή χρόνο, για να διαβάσετε και να κατανοήσετε αυτό το εγχειρίδιο, προτού θέσετε το εργαλείο σε λειτουργία.*

Περιγραφή (εικ. 1)



ΠΡΟΕΙΔΟΠΟΙΗΣΗ: Μην τροποποιείτε ποτέ το ηλεκτρικό εργαλείο ή οποιοδήποτε τμήμα του. Μπορεί να προκληθεί ζημιά ή προσωπικός τραυματισμός.

- a. Σκανδάλη απελευθέρωσης ράβδου εμβόλου
- β. Σκανδάλη
- c. Διακόπτης απασφάλισης σκανδάλης
- d. Σετ μπαταριών
- e. Επιλογέας ταχύτητας
- f. Χειρολαβή ράβδου εμβόλου
- g. Ράβδος εμβόλου
- h. Έμβολο
- i. Κουμπιά απελευθέρωσης
- j. Θήκη συγκράτησης φυσιγγίου
- k. Ακίδα διάτρησης φυσιγγίου
- l. Θήκη συγκράτησης σωληναρίου
- m. Καπάκι ακροστομίου
- n. Ακροστόμιο

ΠΡΟΟΡΙΖΟΜΕΝΗ ΧΡΗΣΗ

Τα φορτιζόμενα (μπαταρίας) συγκολλητικά πιστολέτα DC540, DC542, DC547 είναι σχεδιασμένα για την έγχυση ευρείας ποικιλίας υλικών συγκόλλησης και καλαφατίσματος. **MH**

χρησιμοποιείτε το εργαλείο σε συνθήκες υψηλής υγρασίας ή παρουσία εύφλεκτων υγρών ή αερίων.

Τα φορτιζόμενα (μπαταρίας) συγκολλητικά πιστολέτα DC540, DC542, DC547 είναι επαγγελματικά ηλεκτρικά εργαλεία.

MHN επιτρέπεται σε παιδιά να έρθουν σε επαφή με το εργαλείο. Απαιτείται επιτήρηση, όταν αυτό το εργαλείο χρησιμοποιείται από άπειρους χρήστες.

Το DC540 των 12V δέχεται μόνο φυσιγγία των 310 ml. Το DC542 των 12V και το DC547 των 18V δέχονται και φυσιγγία των 310 ml και πακέτα σωληναρίων των 600 ml.

- Το προϊόν αυτό δεν προορίζεται για χρήση από άτομα (περιλαμβανομένων παιδιών) που έχουν μειωμένες σωματικές, αισθητηριακές ή πνευματικές ικανότητες, ή έλλειψη εμπειρίας και/ή γνώσης και δεξιοτήτων, εκτός αν τα άτομα αυτά επιβλέπονται από άτομο υπεύθυνο για την ασφάλειά τους. Τα παιδιά δεν πρέπει να μένουν ποτέ μόνα τους με αυτό το προϊόν.

Ηλεκτρική ασφάλεια

Ο ηλεκτρικός κινητήρας έχει σχεδιαστεί για λειτουργία μόνο σε μία τάση. Ελέγχετε πάντοτε εάν η τάση της μπαταρίας ανταποκρίνεται στην τάση που αναγράφεται στην πινακίδα με τα δεδομένα. Επίσης, βεβαιωθείτε ότι η τάση του φορτιστή αντιστοιχεί στην τάση του ηλεκτρικού δικτύου.



Ο φορτιστής της DEWALT διαθέτει διπλή μόνωση σύμφωνα με το πρότυπο EN 60335. Κατά συνέπεια, δεν απαιτείται καλώδιο γείωσης.

Εάν το καλώδιο τροφοδοσίας υποστεί βλάβη, πρέπει να αντικατασταθεί από ειδικά διαμορφωμένο καλώδιο που διατίθεται μέσω της υπηρεσίας εξυπηρέτησης της DEWALT.

Χρήση προέκτασης

Δεν πρέπει να χρησιμοποιούνται προεκτάσεις εκτός και αν είναι απολύτως απαραίτητο. Χρησιμοποιήστε εγκεκριμένη προέκταση, κατάλληλη για την είσοδο ρεύματος του φορτιστή σας (ανατρέξτε στα **Τεχνικά δεδομένα**). Το ελάχιστο μέγεθος του αγωγού είναι 1 mm², ενώ το μέγιστο μήκος είναι 30 m.

Όταν χρησιμοποιείτε καλώδιο σε ρολό, να ξετυλίγετε πάντοτε το καλώδιο εντελώς.

ΣΥΝΑΡΜΟΛΟΓΗΣΗ ΚΑΙ ΡΥΘΜΙΣΕΙΣ



ΠΡΟΕΙΔΟΠΟΙΗΣΗ: Πριν από τη συναρμολόγηση και τη ρύθμιση, να αφαιρέσετε πάντοτε την μπαταρία. Να απενεργοποιείτε πάντοτε το εργαλείο προτού τοποθετήσετε ή αφαιρέσετε την μπαταρία.



ΠΡΟΕΙΔΟΠΟΙΗΣΗ: Να χρησιμοποιείτε μπαταρίες και φορτιστές αποκλειστικά της DEWALT.

Τοποθέτηση και αφαίρεση της μπαταρίας από το εργαλείο (εικ. 2)



ΠΡΟΕΙΔΟΠΟΙΗΣΗ: Για να ελαττώσετε τον κίνδυνο σοβαρού προσωπικού τραυματισμού, απενεργοποιείτε το εργαλείο και αποσυνδέετε την μπαταρία πριν από την πραγματοποίηση τυχόν ρυθμίσεων ή την τοποθέτηση/αφαίρεση προσαρτημάτων ή παρελκόμενων. Η τυχαία εκκίνηση μπορεί να προκαλέσει τραυματισμό.

ΣΗΜΕΙΩΣΗ: Βεβαιωθείτε ότι η μπαταρία (ρ) είναι πλήρως φορτισμένη.

ΤΟΠΟΘΕΤΗΣΗ ΤΗΣ ΜΠΑΤΑΡΙΑΣ ΣΤΗ ΧΕΙΡΟΛΑΒΗ ΤΟΥ ΕΡΓΑΛΕΙΟΥ

1. Ευθυγραμμίστε την εγκοπή στο εσωτερικό της χειρολαβής του εργαλείου με την μπαταρία (εικ. 1).
2. Μετακινήστε την μπαταρία σταθερά στη χειρολαβή έως ότου ακούσετε τον ήχο κλικ που υποδηλώνει ότι η μπαταρία ασφάλισε στη θέση της.

ΑΦΑΙΡΕΣΗ ΤΗΣ ΜΠΑΤΑΡΙΑΣ ΑΠΟ ΤΟ ΕΡΓΑΛΕΙΟ

1. Πιέστε τα κουμπιά απελευθέρωσης (i) και τραβήξτε προσεκτικά την μπαταρία από τη χειρολαβή του εργαλείου.
2. Τοποθετήστε την μπαταρία στο φορτιστή, όπως περιγράφεται στην ενότητα για το φορτιστή στο παρόν εγχειρίδιο.

Ηλεκτρονικός έλεγχος ισχύος

Το εργαλείο είναι σχεδιασμένο να εγχύνει ευρεία ποικιλία συγκολλητικών και μονωτικών ουσιών και να εντοπίζει τυχόν μη έγχυση, ή αργή έγχυση

του υλικού. Οι λόγοι για τους οποίους το εργαλείο μπορεί να μην εγχύνει το υλικό κατάλληλα, μπορεί να είναι η στερεοποίηση του υλικού, σπές στο φυσίγγιο/σωληνάριο, παγωμένο υλικό και άλλα. Σ' αυτές τις περιπτώσεις, η ενσωματωμένη ηλεκτρονική μονάδα ελέγχου δύναμης θα απενεργοποιήσει το εργαλείο.

Τηρείτε πάντα τις συστάσεις του κατασκευαστή όσον αφορά τυχόν στερεοποίηση του υλικού, σπών στο φυσίγγιο/σωληνάριο, παγωμένο υλικό κλπ, για τη μείωση κινδύνου πρόκλησης ζημιάς στο σωληνάριο ή στο περιβλήμα.

Αφαιρέστε το πακέτο μπαταριών και τοποθετήστε το νέο σωληνάριο υλικού / περιβλήμα σύμφωνα με τις οδηγίες του κατασκευαστή και τις οδηγίες στην παράγραφο "Εισαγωγή υλικού". Προσκομίστε το εργαλείο σε κέντρο συντήρησης DEWALT εάν το εργαλείο εξακολουθεί να παρουσιάζει διακοπές στη λειτουργία του.



Σταθερή ταχύτητα

Η λειτουργία σταθερής ταχύτητας επιτρέπει στο υλικό να ρέει με την ίδια ταχύτητα, ανεξάρτητα από τη ρύθμιση μεταβλητής ταχύτητας, ή το ποσό υλικού στο φυσίγγιο.

Ηλεκτρονική αυτόματη αναστροφή

Αυτό το εργαλείο έχει λειτουργία αυτόματης αναστροφής, που αναστρέφει το έμβολο σε ορισμένες καταστάσεις, ανάλογα με το υλικό που χρησιμοποιείται και την ταχύτητα του εργαλείου.

ΣΥΝΑΡΜΟΛΟΓΗΣΗ

Το DC540 διατίθεται πλήρως συναρμολογημένο με το φυσίγγιο των 310 ml.

Τα DC542 και DC547 διατίθενται πλήρως συναρμολογημένα με το φυσίγγιο των 600 ml και επιπλέον, περιλαμβάνουν αυτό των 310 ml.

Πριν τη χρήση

Πριν από τη λειτουργία, βεβαιωθείτε ότι το πακέτο μπαταριών είναι πλήρως φορτισμένο.

ΛΕΙΤΟΥΡΓΙΑ

Οδηγίες χρήσης



ΠΡΟΕΙΔΟΠΟΙΗΣΗ: Κλείστε τη μονάδα και αποσυνδέστε το πακέτο μπαταριών πριν την εγκατάσταση και αφαίρεση παρελκομένων, πριν οποιαδήποτε ρύθμιση ή εκτέλεση επισκευών. Ασφαλίστε τη σκανδάλη όταν δεν χρησιμοποιείτε το εργαλείο και όταν το αποθηκεύετε.

Κατάλληλη θέση χεριών (εικ. 5)



ΠΡΟΕΙΔΟΠΟΙΗΣΗ: Για να ελαττώσετε τον κίνδυνο προσωπικού τραυματισμού, να χρησιμοποιείτε **ΠΑΝΤΟΤΕ** την κατάλληλη θέση των χεριών, όπως φαίνεται.



ΠΡΟΕΙΔΟΠΟΙΗΣΗ: Για να ελαττώσετε τον κίνδυνο προσωπικού τραυματισμού, **ΠΑΝΤΟΤΕ** να κρατάτε καλά το εργαλείο για να είστε προετοιμασμένοι σε περίπτωση ξαφνικής αντίδρασης.

Για τη σωστή θέση των χεριών απαιτείται ένα χέρι στην κύρια λαβή (bb), με το άλλο χέρι στη λαβή ράβδου εμβόλου (f).

Σκανδάλη (εικ. 1)

Για να ενεργοποιήσετε το εργαλείο, πιέστε τη σκανδάλη (b). Για να απενεργοποιήσετε το εργαλείο, απελευθερώστε τη σκανδάλη. Το εργαλείο είναι εξοπλισμένο με απασφάλιση σκανδάλης (c) για προστασία κατά τυχόν απροσδόκητης απελευθέρωσης του υλικού.

Απασφάλιση διακόπτη σκανδάλης (εικ. 1)

1. Για ασφάλιση της σκανδάλης, πιέστε το διακόπτη ασφάλισης σκανδάλης (c) προς τα πάνω. Το εργαλείο δεν θα λειτουργήσει με το διακόπτη στην ασφαλισμένη θέση.
2. Για απασφάλιση της σκανδάλης, πιέστε προς τα κάτω το διακόπτη ασφάλισης σκανδάλης.

Επιλογέας ταχύτητας (εικ. 1)

1. Γυρίστε τον επιλογέα ταχύτητας (e) αριστερόστροφα για ελάχιστη ροή μονωτικού ή συγκολλητικού υλικού. Γυρίστε τον επιλογέα

ταχύτητας δεξιόστροφα για μέγιστη ροή μονωτικού ή συγκολλητικού υλικού.

2. Πιέστε τη σκανδάλη (b) για να αρχίσει η ροή του υλικού.

Περιστρεφόμενη θήκη συγκράτησης φυσιγγίου

Η θήκη συγκράτησης φυσιγγίου περιστρέφεται 360° για την εφαρμογή υλικού σε κάθε γωνία.

Λαβή ράβδου εμβόλου (εικ. 1)



ΠΡΟΕΙΔΟΠΟΙΗΣΗ: Κλείστε (θέση off) και αποσυνδέστε το πακέτο μπαταριών πριν αναρτήσετε ή αποθηκεύσετε το εργαλείο. Ασφαλίστε τη σκανδάλη όταν δεν χρησιμοποιείτε το εργαλείο και όταν το αποθηκεύετε.



ΠΡΟΕΙΔΟΠΟΙΗΣΗ: Για μείωση του κινδύνου σοβαρού προσωπικού τραυματισμού, **ΜΗΝ** χρησιμοποιείτε τη λαβή ράβδου του εμβόλου για την ανάρτηση οποιουδήποτε αντικειμένου. Μπορεί να προκληθεί σοβαρός τραυματισμός.

Η λαβή της ράβδου του εμβόλου μπορεί να χρησιμοποιηθεί για την ανάρτηση του εργαλείου από σταθερή θέση όταν δεν χρησιμοποιείται ή όταν έχει αποθηκευτεί.

Για τη ρύθμιση της ράβδου του εμβόλου (εικ. 1)

1. Για τη χειροκίνητη ρύθμιση της ράβδου του εμβόλου (g), πιέστε και κρατήστε πιεσμένη τη σκανδάλη απελευθέρωσης της ράβδου του εμβόλου (a).
2. Πιέστε ή τραβήξτε τη χειρολαβή ράβδου του εμβόλου (f) στην επιθυμητή θέση, κατόπιν απελευθερώστε τη σκανδάλη ράβδου του εμβόλου.

Για εισαγωγή υλικού



ΠΡΟΕΙΔΟΠΟΙΗΣΗ: Κίνδυνος έκρηξης Το υλικό που έχει αφεθεί στη θήκη συγκράτησης φυσιγγίου/σωληναρίου μπορεί να ξεραθεί εάν το παραμελήσετε. Να τηρείτε τις οδηγίες του κατασκευαστή όταν χρησιμοποιείτε μονωτικό ή συγκολλητικό υλικό, για μείωση του κινδύνου προσωπικού τραυματισμού.

ΘΗΚΗ ΣΥΓΚΡΑΤΗΣΗΣ ΦΥΣΙΓΓΙΟΥ (ΕΙΚ. 1)

1. Εξασφαλίστε ότι έχετε εγκαταστήσει την κατάλληλη θήκη συγκράτησης.
2. Χρησιμοποιήστε το διακόπτη απασφάλισης σκανδάλης (c) για την ασφάλιση της σκανδάλης (b).
3. Αφαιρέστε (κόψτε) το άκρο του ακροστομίου του σωληναρίου μονωτικού/συγκολλητικού υλικού. Τα μικρά ανοίγματα χρειάζονται περισσότερη πίεση για την ώθηση του υλικού και έτσι πιθανώς να επηρεαστεί η διάρκεια της μπαταρίας. Η υφή του υλικού και η ταχύτητα της εφαρμογής επηρεάζουν την ομαλότητα και τη ροή του υλικού.
4. Τρυπήστε την εσωτερική σφράγιση του σωληναρίου μονωτικού ή συγκολλητικού υλικού με τη χρήση της ακίδας διάτρησης (K) που βρίσκεται στο κάτω μέρος του εξαρτήματος συγκράτησης φυσιγγίου.

ΣΗΜΕΙΩΣΗ: Κίνδυνος πρόκλησης ζημιάς στο εργαλείο. Εάν δεν τρυπήσετε την εσωτερική σφραγίδα, το υλικό μπορεί να πιεστεί μέσω του πίσω μέρους του σωληναρίου και να προκαλέσει ζημιά στο εργαλείο.

ΣΗΜΕΙΩΣΗ: Κίνδυνος πρόκλησης ζημιάς στο εργαλείο. Διατηρείτε τη ράβδο του εμβόλου, τη θήκη συγκράτησης φυσιγγίου και το φυσιγγίο καθαρά συνεχώς. Η τυχόν ανάσυρση μιας ράβδου εμβόλου που είναι καλυμμένη με ξηραμένο υλικό, μπορεί να προκαλέσει ζημιά στα εσωτερικά εξαρτήματα του εργαλείου και να προκαλέσει απώλεια ευθυγράμμισης του σωλήνα.

5. Κρατήστε σταθερά το εργαλείο, πιέστε τη σκανδάλη απελευθέρωσης της ράβδου του εμβόλου (a) για να απεμπλακεί και απελευθερώστε τη ράβδο του εμβόλου (g). Με τη χρήση της λαβής της ράβδου του εμβόλου (f), πιέστε τη ράβδο του εμβόλου (g) προς τα πίσω, ώστε να μπει το σωληνάριο μονωτικού/συγκολλητικού υλικού στη θήκη του φυσιγγίου.
6. Εισαγάγετε το σωληνάριο μονωτικού/συγκολλητικού υλικού.
7. Πιέστε και κρατήστε πατημένη τη σκανδάλη απελευθέρωσης της ράβδου εμβόλου (a) ενώ σπρώχνετε τη λαβή της ράβδου εμβόλου (f) προς τα εμπρός μέχρις ότου το έμβολο (h) βρεθεί στο εσωτερικό μέρος του σωληναρίου.

8. Απελευθερώστε τη σκανδάλη απελευθέρωσης της ράβδου του εμβόλου.
9. Περιστρέψτε τη θήκη συγκράτησης φυσιγγίου στην επιθυμητή γωνία.

ΘΗΚΗ ΣΥΓΚΡΑΤΗΣΗΣ ΣΩΛΗΝΑΡΙΟΥ (ΕΙΚ. 1)

ΣΗΜΑΝΤΙΚΟ: Εισαγάγετε το πακέτο σωληναρίου στη θήκη σωληναρίου και κόψτε το περίβλημα (το πλησιέστερο άκρο στο ακροφύσιο) σύμφωνα με τις οδηγίες του κατασκευαστή. Αυτή η θήκη σωληναρίου έχει σχεδιαστεί για χρήση **ΜΟΝΟ** με πακέτα σωληναρίου. **ΜΗΝ** αφαιρείτε το υλικό καλαφατίσματος/το αυτοκόλλητο από το περίβλημα. **ΜΗ** βυθίζετε ποτέ το ακροφύσιο σε οποιονδήποτε τύπο υλικού.

ΣΗΜΕΙΩΣΗ: Κίνδυνος πρόκλησης ζημιάς στο εργαλείο. Μη χειρίζεστε το εργαλείο με τη θήκη του σωληναρίου άδεια, καθώς το έμβολο μπορεί να έρθει σε επαφή με το τελικό καπάκι και να προκληθεί θραύση.

1. Ξεβιδώστε το καπάκι του ακροστομίου (m) και αφαιρέστε το ακροστόμιο (n).
2. Πιέστε και κρατήστε πιεσμένη τη σκανδάλη απελευθέρωσης ράβδου εμβόλου (a). Με τη χρήση της λαβής της ράβδου του εμβόλου (f), τραβήξτε τη ράβδο του εμβόλου (g) προς τα πίσω, ώστε να χωρέσει το σωληνάριο μονωτικού/συγκολλητικού υλικού στη θήκη του σωληναρίου (l).
3. Εισαγάγετε το πακέτο του σωληναρίου στη θήκη του σωληναρίου και κόψτε το περίβλημα σύμφωνα με τις οδηγίες του κατασκευαστή.
4. Με το άκρο του ακροστομίου στην αντίθετη από το εργαλείο πλευρά, βιδώστε το καπάκι του ακροστομίου στη θήκη του σωληναρίου.
5. Κόψτε το άκρο του καπακιού του ακροστομίου για την κατάλληλη εφαρμογή.

Για αλλαγή των θηκών συγκράτησης (εικ. 3, 4)

ΠΡΟΕΙΔΟΠΟΙΗΣΗ: Κλείστε τη μονάδα και αποσυνδέστε το σετ μπαταριών πριν την εγκατάσταση και αφαίρεση των παρελκόμενων, πριν οποιαδήποτε ρύθμιση ή εκτέλεση επισκευών. Ασφαλίστε τη σκανδάλη όταν δεν χρησιμοποιείτε το εργαλείο και όταν το αποθηκεύετε.

ΕΛΛΗΝΙΚΑ

ΓΙΑ ΑΦΑΙΡΕΣΗ ΤΗΣ ΘΗΚΗΣ ΣΥΓΚΡΑΤΗΣΗΣ ΦΥΣΙΓΓΙΟΥ (ΕΙΚ. 3)

1. Αφαιρέστε τη βίδα του εμβόλου (r) και το έμβολο φυσιγγίου (s) από το εσωτερικό μέρος της θήκης του φυσιγγίου (j).
2. Πιέστε και κρατήστε πιεσμένη τη σκανδάλη της ράβδου του εμβόλου (a) και τραβήξτε τη λαβή της ράβδου του εμβόλου (f) προς τα πίσω ώστε να έχετε πρόσβαση στο παξιμάδι του κυλίνδρου (t). Απελευθερώστε τη σκανδάλη απελευθέρωσης της ράβδου του εμβόλου.
3. Με ένα εργαλείο 13 mm (1/2 in.), περιστρέψτε το παξιμάδι (t) αριστερόστροφα για να αφαιρεθεί.
4. Τώρα μπορείτε να αφαιρέσετε εύκολα τη ροδέλα του πίσω άκρου (x), τη ροδέλα διαστήματος (u) και τη θήκη συγκράτησης φυσιγγίου (j).

ΓΙΑ ΕΓΚΑΤΑΣΤΑΣΗ ΤΗΣ ΘΗΚΗΣ ΣΥΓΚΡΑΤΗΣΗΣ ΤΟΥ ΣΩΛΗΝΑΡΙΟΥ (ΕΙΚ. 4)

1. Τοποθετήστε τη ροδέλα διαστήματος του πίσω καπακιού (v) και το καπάκι του οπίσθιου άκρου (w) [μικρές σπειρώσεις] στη μύτη του εργαλείου.

ΣΗΜΕΙΩΣΗ: Η πλευρά της ροδέλας διαστήματος του πίσω καπακιού με το διπλό κολάρο, έχει πρόσοψη αντίπλευρη προς το εργαλείο.

2. Τοποθετήστε τη ροδέλα διαστήματος του πίσω άκρου (x) στο επάνω μέρος του καπακιού οπίσθιου άκρου (w) και βιδώστε το παξιμάδι του κυλίνδρου (t) στη μύτη του εργαλείου. Σφίξτε και ασφαλίστε το παξιμάδι με ένα εργαλείο 13 mm (1/2 in.). Αυτό το πιστολέτο καλαφατίσματος έχει σχεδιαστεί για να επιτρέπει στο οπίσθιο ακραίο πώμα να περιστρέφεται ελεύθερα.
3. Πιέστε και κρατήστε πατημένη τη σκανδάλη απελευθέρωσης της ράβδου εμβόλου και στρώστε τη ράβδο εμβόλου (g) πλήρως προς τα εμπρός. Απελευθερώστε τη σκανδάλη.
4. Βιδώστε τη θήκη του σωληναρίου (l) στο οπίσθιο ακραίο πώμα (w).
5. Συναρμολογήστε το έμβολο κάννης (y) στη ράβδο εμβόλου (g) και βιδώστε τη βίδα εμβόλου (aa) στη ράβδο εμβόλου με τη σειρά που φαίνεται στην Εικόνα 4. Αυτό θα ασφαλίσει το έμβολο κάννης (y) στη θέση του. Σφίξτε καλά.

ΣΗΜΕΙΩΣΗ: Πριν από τη συναρμολόγηση της θήκης σωληναρίου (l), βεβαιωθείτε ότι έχει λιπανθεί πλήρως ο δακτύλιος ο (z). Εάν δεν έχει λιπανθεί πλήρως, χρησιμοποιήστε το λιπαντικό που περιλαμβάνεται για να λιπάνετε πλήρως το δακτύλιο ο πριν από τη συναρμολόγηση. Μπορεί να χρειαστεί τακτική λίπανση του δακτύλιου ο του εμβόλου (z) κατά τη διάρκεια χρήσης του πιστολέτου καλαφατίσματος. Προς διατήρηση της ομαλής λειτουργίας ενώ παρέχετε το υλικό, απλώστε μια λεπτή στρώση του παρεχόμενου λιπαντικού στην εξωτερική επιφάνεια του δακτύλιου ο.

ΣΗΜΑΝΤΙΚΟ:

- Υπό κανονική χρήση, το λιπαντικό που περιλαμβάνεται με το πιστολέτο καλαφατίσματος δεν αναμένεται να προκαλέσει ερεθισμό στα μάτια. Ο ερεθισμός στα μάτια ενδέχεται να προκληθεί υπό άμεση επαφή ή σε περιοχές που δεν έχουν καλό εξαερισμό.
 - Η βραχυχρόνια επαφή του δέρματος με το λιπαντικό δεν αναμένεται να προκαλέσει ερεθισμό. Η άμεση, επαναλαμβανόμενη ή μακροχρόνια έκθεση ενδέχεται να προκαλέσει ερεθισμό ή κοκκινίλα στο δέρμα.
6. Πιέστε και κρατήστε πιεσμένη τη σκανδάλη απελευθέρωσης του εμβόλου και τραβήξτε τη λαβή της ράβδου του εμβόλου πίσω, πριν τη φόρτωση του υλικού. Το τράβηγμα του εμβόλου κάννης προς τα πίσω θα λιπάνει το εσωτερικό μέρος της θήκης σωληναρίου (l). Αναμένεται αρχική αντίσταση της ράβδου εμβόλου μέχρις ότου τραβηχτεί πλήρως τα πίσω το έμβολο κάννης.
 7. Τοποθετήστε το ακροστόμιο (n) στη θήκη σωληναρίου (l) και βιδώστε το καπάκι του ακροστομίου (m) στο ακροστόμιο.

Για αφαίρεση της θήκης σωληναρίου, αντιστρέψτε την παραπάνω διαδικασία.

ΣΗΜΕΙΩΣΗ: Το παξιμάδι (t) μπορεί να χρειαστεί να ξανασφίχτεί για να βεβαιωθεί το γεγονός ότι το εργαλείο λειτουργεί σωστά. Εάν χαλαρώσει το παξιμάδι στο φορέα, χρησιμοποιήστε ένα εργαλείο 13 mm (1/2 in.) για να το ξανασφίξετε.

ΣΥΝΤΗΡΗΣΗ

Το ηλεκτρικό εργαλείο της DEWALT έχει σχεδιαστεί για μακρόχρονη λειτουργία με ελάχιστη συντήρηση. Η συνεχής ικανοποιητική λειτουργία εξαρτάται από την κατάλληλη φροντίδα του εργαλείου και τον τακτικό καθαρισμό του.



ΠΡΟΕΙΔΟΠΟΙΗΣΗ: Για να ελαττώσετε τον κίνδυνο σοβαρού προσωπικού τραυματισμού, απενεργοποιείτε το εργαλείο και αποσυνδέετε την μπαταρία πριν από την πραγματοποίηση τυχόν ρυθμίσεων ή την τοποθέτηση/αφαίρεση προσαρτημάτων ή παρελκόμενων. Η τυχαία εκκίνηση μπορεί να προκαλέσει τραυματισμό.

Ο φορτιστής και το πακέτο μπαταριών δεν επιδέχονται σέρβις. Δεν υπάρχουν εξαρτήματα που επιδέχονται σέρβις στο εσωτερικό τους.



Λίπανση

Αυτό το εργαλείο δεν απαιτεί λίπανση.



ΣΗΜΕΙΩΣΗ: Μπορεί να χρειαστεί περιοδική λίπανση του δακτύλιου ο του εμβόλου (z) κατά τη διάρκεια χρήσης του πιστολέτου καλαφατίσματος. Προς διατήρηση της ομαλής λειτουργίας κατά την παροχή του υλικού, απλώστε μια λεπτή στρώση από το παρεχόμενο λιπαντικό στην εξωτερική επιφάνεια του δακτύλιου ο.

ΣΗΜΕΙΩΣΗ: Μη λιπαίνετε το εργαλείο, μια και αυτό θα προκαλέσει ζημιά στα εσωτερικά του εξαρτήματα.



Καθαρισμός



ΠΡΟΕΙΔΟΠΟΙΗΣΗ: Για την αφαίρεση ρύπων και σκόνης, χρησιμοποιήστε ξηρό αέρα κάθε φορά που διαπιστώνετε συγκέντρωση σκόνης εντός και γύρω από τις θυρίδες αερισμού. Όταν εκτελείτε αυτή τη διαδικασία, να φοράτε εγκεκριμένο προστατευτικό για τα μάτια και εγκεκριμένη μάσκα για τη σκόνη.



ΠΡΟΕΙΔΟΠΟΙΗΣΗ: Μη χρησιμοποιείτε ποτέ διαλύτες ή άλλες ισχυρές χημικές ουσίες για τον καθαρισμό των μη μεταλλικών τμημάτων του εργαλείου. Αυτές οι χημικές ουσίες μπορούν να υποβαθμίσουν την ποιότητα των υλικών που χρησιμοποιούνται σε αυτά τα τμήματα. Χρησιμοποιείτε ένα πανί που έχει εμποτιστεί μόνο σε νερό και ήπιο σαπούνι. Μην επιτρέψετε ποτέ την εισροή τυχόν υγρών στο εσωτερικό του εργαλείου. Μη βυθίσετε ποτέ οποιοδήποτε τμήμα του εργαλείου σε υγρό.

ΣΗΜΕΙΩΣΗ: Κίνδυνος πρόκλησης ζημιάς στο εργαλείο. Υλικό που έχει αφεθεί στη θήκη συγκράτησης φυσιγγίου/σωληναρίου μπορεί να ξεραθεί εάν το παραμελήσετε. Μην επιχειρήσετε την έγχυση υλικού σε τέτοια κατάσταση. Τηρείτε τις οδηγίες του κατασκευαστή όταν χρησιμοποιείτε μονωτικό ή συγκολλητικό υλικό, για μείωση του κινδύνου ζημιάς σε περιουσιακά στοιχεία.

Για τον καθαρισμό της θήκης συγκράτησης φυσιγγίου, ακολουθήστε τις οδηγίες του κατασκευαστή για τον καθαρισμό υλικού από το ακροστόμιο, το έμβολο του κυλίνδρου και τη ράβδο του εμβόλου.

Για τον καθαρισμό της θήκης συγκράτησης του σωληναρίου, ξεβιδώστε το καπάκι του ακροστομίου (m) και τη θήκη συγκράτησης του σωληναρίου (l) και αφαιρέστε την από το εργαλείο. Ακολουθήστε τις συστάσεις του κατασκευαστή για τον καθαρισμό του υλικού από το ακροστόμιο, το έμβολο του κυλίνδρου, τη ράβδο του εμβόλου και τη θήκη συγκράτησης του σωληναρίου.

ΟΔΗΓΙΕΣ ΚΑΘΑΡΙΣΜΟΥ ΤΟΥ ΦΟΡΤΙΣΤΗ



ΠΡΟΕΙΔΟΠΟΙΗΣΗ: Κίνδυνος ηλεκτροπληξίας. Αποσυνδέστε το φορτιστή από την πρίζα, προτού τον καθαρίσετε. Τυχόν ακαθαρσίες και γράσο μπορούν να απομακρυνθούν από το εξωτερικό τμήμα ενός φορτιστή χρησιμοποιώντας ένα πανί ή μια μαλακή, όχι μεταλλική βούρτσα. Μη χρησιμοποιείτε νερό ή οποιαδήποτε διαλύματα καθαρισμού.

Προαιρετικά παρελκόμενα.



ΠΡΟΕΙΔΟΠΟΙΗΣΗ: Ορισμένα παρελκόμενα, εκτός απ' αυτά που διατίθενται από την DEWALT, δεν έχουν δοκιμαστεί μ' αυτό το προϊόν. Η χρήση αυτών των παρελκομένων με το παρόν εργαλείο μπορεί να είναι επικίνδυνη. Για τη μείωση του κινδύνου τραυματισμού, πρέπει να χρησιμοποιείτε μόνο τα συνιστώμενα από τη DEWALT παρελκόμενα μ' αυτό το προϊόν.

Συμβουλευτείτε τον αντιπρόσωπό σας για περισσότερες λεπτομέρειες όσον αφορά τα κατάλληλα παρελκόμενα.

Για την προστασία του περιβάλλοντος



Ξεχωριστή συλλογή. Αυτό το προϊόν δεν πρέπει να απορρίπτεται μαζί με τα συνήθη οικιακά απορρίμματα.

Εάν διαπιστώσετε κάποια μέρα ότι το προϊόν σας της DEWALT χρειάζεται αντικατάσταση, ή εάν δεν το χρειάζεστε πια, μην το απορρίψετε μαζί με τα οικιακά απορρίμματα. Τοποθετήστε αυτό το προϊόν σε ειδικό κάδο για ξεχωριστή συλλογή.



Η ξεχωριστή συλλογή χρησιμοποιημένων προϊόντων και συσκευασιών επιτρέπει την ανακύκλωση και επαναχρησιμοποίηση των υλικών. Η επαναληπτική χρήση των ανακυκλωμένων υλικών βοηθά στην αποφυγή της μόλυνσης του περιβάλλοντος και μειώνει τη ζήτηση πρώτων υλών.

Οι τοπικοί κανονισμοί μπορεί να προβλέπουν την ξεχωριστή συλλογή ηλεκτρικών προϊόντων από τα νοικοκυριά σε δημοτικά κέντρα συλλογής απορριμμάτων, ή από τον αντιπρόσωπο όταν αγοράζετε ένα νέο προϊόν.

Η DEWALT διαθέτει εγκατάσταση για τη συλλογή και ανακύκλωση των προϊόντων DEWALT όταν φτάσουν στο τέλος του ωφέλιμου χρόνου ζωής τους. Για να εκμεταλλευτείτε αυτή την υπηρεσία, παρακαλούμε επιστρέψτε το προϊόν σας σε οποιονδήποτε αντιπρόσωπο συντήρησης ο οποίος θα το συλλέξει εκ μέρους σας.

Μπορείτε να βρείτε τη διεύθυνση του πλησιέστερου εξουσιοδοτημένου αντιπροσώπου συντήρησης μέσω επικοινωνίας με το τοπικό σας γραφείο της DEWALT στη διεύθυνση που αναφέρεται στο παρόν εγχειρίδιο. Εναλλακτικά, μπορείτε να βρείτε κατάλογο εξουσιοδοτημένων αντιπροσώπων συντήρησης της DEWALT, καθώς και πλήρεις λεπτομέρειες για την εξυπηρέτηση μετά την πώληση και πληροφορίες υπευθύνων στο διαδίκτυο, στη διεύθυνση www.2helpU.com.



Η μπαταρία μεγάλης διάρκειας λειτουργίας πρέπει να επαναφορτίζεται, όταν αδυνατεί πλέον να παράγει επαρκή ισχύ για εργασίες, οι οποίες πραγματοποιούνταν εύκολα στο παρελθόν. Στο τέλος της ωφέλιμης διάρκειας ζωής της, απορρίψτε της με τρόπο που σέβεται το περιβάλλον:

- Εξαντλήστε τη μπαταρία λειτουργώντας το εργαλείο, κατόπιν αφαιρέστε την από το εργαλείο.
- Οι κυψέλες Li-Ion, NiCd και NiMH είναι ανακυκλώσιμες. Προσκομίστε τις στον τοπικό σας αντιπρόσωπο ή σε τοπικό κέντρο ανακύκλωσης. Οι μπαταρίες που έχουν συλλεχθεί θα ανακυκλωθούν ή θα απορριφθούν με τον κατάλληλο τρόπο.

ΕΓΓΥΗΣΗ

DEWALT έχει εμπιστοσύνη στην ποιότητα των προϊόντων της και προσφέρει μια εξαιρετική εγγύηση για επαγγελματίες χρήστες του προϊόντος. Η παρούσα δήλωση εγγύησης είναι επιπλέον των συμβατικών δικαιωμάτων σας ως επαγγελματία χρήστη ή των απορροδόντων από τη νομοθεσία δικαιωμάτων σας ως ιδιώτη, μη επαγγελματία χρήστη και δεν τα παραβιάζει με κανέναν τρόπο. Η εγγύηση ισχύει εντός της επικράτειας των χωρών μελών της Ευρωπαϊκής Ένωσης και της Ευρωπαϊκής Ζώνης Ελεύθερων Συναλλαγών.

• 30 ΗΜΕΡΩΝ ΕΓΓΥΗΣΗ ΙΚΑΝΟΠΟΙΗΤΙΚΗΣ ΑΠΟΔΟΣΗΣ •

Αν δεν είστε πλήρως ικανοποιημένοι με την απόδοση του εργαλείου σας DEWALT, απλά επιστρέψτε το εντός 30 ημερών, πλήρες με όλα τα αρχικά του μέρη, όπως το αγοράσατε, στο σημείο αγοράς, για πλήρη επιστροφή χρημάτων ή ανταλλαγή. Το προϊόν θα πρέπει να έχει υποβληθεί σε εύλογη φθορά λόγω συνήθους χρήσης και πρέπει να παρουσιαστεί απόδειξη αγοράς.

• ΕΝΟΣ ΕΤΟΥΣ ΣΥΜΒΟΛΑΙΟ ΔΩΡΕΑΝ ΣΕΡΒΙΣ •

Αν χρειάζεστε συντήρηση ή σέρβις του εργαλείου σας DEWALT εντός 12 μηνών από την αγορά του, δικαιούστε ένα σέρβις χωρίς χρέωση. Αυτό θα λάβει χώρα χωρίς χρέωση σε εξουσιοδοτημένο αντιπρόσωπο επισκευών της DEWALT. Θα πρέπει να παρουσιαστεί απόδειξη αγοράς. Περιλαμβάνει εργασία. Δεν περιλαμβάνει αξεσουάρ και ανταλλακτικά εκτός αν η βλάβη τους εμπίπτει στην εγγύηση.

• ΕΝΟΣ ΕΤΟΥΣ ΠΛΗΡΗΣ ΕΓΓΥΗΣΗ •

Αν εντός 12 μηνών από την ημερομηνία αγοράς η συσκευή σας DEWALT καταστεί ελαττωματική λόγω ελαττώματος στα υλικά ή την εργασία, η DEWALT εγγυάται ότι θα αντικαταστήσει όλα τα ελαττωματικά εξαρτήματα χωρίς χρέωση ή – κατ' επιλογή μας – θα αντικαταστήσει τη μονάδα χωρίς χρέωση εφόσον:

- Το προϊόν δεν έχει τύχει κακής μεταχείρισης

- Το προϊόν έχει υποβληθεί σε εύλογη φθορά λόγω συνήθους χρήσης
- Δεν έχουν επιχειρηθεί επισκευές από μη εξουσιοδοτημένα άτομα
- Έχει παρουσιαστεί απόδειξη αγοράς
- Το προϊόν επιστρέφεται πλήρες με όλα τα αρχικά μέρη του

Αν επιθυμείτε να υποβάλετε μία αξίωση επί της εγγύησης, απευθυνθείτε στον πωλητή σας ή ελέγξτε τη θέση του πλησιέστερου εξουσιοδοτημένου αντιπροσώπου επισκευών της DEWALT στον κατάλογο της DEWALT ή απευθυνθείτε στο τοπικό σας γραφείο της DEWALT στη διεύθυνση που αναφέρεται στο παρόν εγχειρίδιο. Λίστα των εξουσιοδοτημένων αντιπροσώπων επισκευών της DEWALT και πλήρη στοιχεία για την υποστήριξή μας μετά την πώληση διατίθενται στο Διαδίκτυο στη διεύθυνση: www.2helpU.com.

Belgique et Luxembourg België en Luxemburg	Black & Decker - DEWALT Nieuwlandlaan 7, IZ Aarschot B156 B-3200 Aarschot	Dutch Tel: 32 70 220 063 French Tel:32 70 220 062	Fax: 32 70 225 585 Fax: 32 70 222 441 www.dewalt.be
Danmark	DEWALT Sluseholmen 2-4 2450 København SV		Tlf: 70201511 Fax: 70224910 www.dewalt.dk
Deutschland	DEWALT Richard Klinger Str. 11 65510 Idstein		Tel: 06126-21-1 Fax: 06126-21-2770 www.dewalt.de
Ελλάς	Black & Decker (Ελλάς) A.E. Στράβωνος 7 & Βουλιαγμένης 159 Γλυφάδα 16674, Αθήνα	Τηλ: 30 210 8981-616 Service: 30 210 8981-616 Φαξ: 30 210 8983-570	www.dewalt.gr
España	DEWALT Parque de Negocios "Mas Blau" Edificio Muntadas, c/Bergadá, 1, Of. A6 08820 El Prat de Llobregat (Barcelona)		Tel: 934 797 400 Fax: 934 797 419 www.dewalt.es
France	DEWALT 5, allée des hêtres BP 30084, 69579 Limonest Cedex		Tel: 04 72 20 39 20 Fax: 04 72 20 39 00 www.dewalt.fr
Schweiz Suisse Svizzera	DEWALT In der Luberzen 42 8902 Urdorf		Tel: 044 - 755 60 70 Fax: 044 - 730 70 67 www.dewalt.ch
Ireland	DEWALT Calpe House Rock Hill Black Rock, Co. Dublin		Tel: 00353-2781800 Fax: 00353-2781811 www.dewalt.ie
Italia	DEWALT c/o Energypark Building 03 sud, Via Monza 7/A, 20871 Vimercate (MB), IT		Tel: 800-014353 Fax: 39 039 9590 317 www.dewalt.it
Nederlands	Black & Decker - DEWALT Joulehof 12 4600 AB Bergen Op Zoom		Tel: 31 164 283 063 Fax: 31 164 283 200 www.dewalt.nl
Norge	DEWALT Postboks 4613, Nydalen 0405 Oslo		Tel: 45 25 13 00 Fax: 45 25 08 00 www.dewalt.no
Österreich	DEWALT Werkzeug Vertriebsges m.b.H Oberlaaerstrasse 248 A-1230 Wien		Tel: 01 - 66116 - 0 Fax: 01 - 66116 - 14 www.dewalt.at
Portugal	DEWALT Centro de Escritórios de Sintra Avenida Almirante Gago Coutinho, 132/134, Edifício 142710-418 Sintra 2710-418 Lisboa		Tel: 214 66 75 00 Fax: 214 66 75 75 www.dewalt.pt
Suomi	DEWALT Tekniikantie 12 02150 Espoo, Finland		Puh: 010 400 430 Faksi: 0800 411 340 www.dewalt.fi
Sverige	DEWALT Box 94 431 22 Mölndal		Tel: 031 68 61 00 Fax: 031 68 60 08 www.dewalt.se
Türkiye	KALE Hirdavat ve Makina A.Ş. Defterdar Mah. Savaklar Cad. No:15 Edirnekapı / Eyüp / İSTANBUL 34050 TÜRKİYE		Tel: 0212 533 52 55 Faks: 0212 533 10 05 www.dewalt.com.tr
United Kingdom	DEWALT 210 Bath Road; Slough, Berks SL1 3YD	Tel: 01753-56 70 55 Fax: 01753-57 21 12	www.dewalt.co.uk
Middle East Africa	DEWALT P.O. Box - 17164, Jebel Ali (South Zone), Dubai, UAE		Tel: 971 4 8863030 Fax: 971 4 8863333 www.dewalt.ae