

**DEWALT®**

**370121 - 21 BLT**

**DWE46105**

---

<b>Eesti keel</b>	<b>(Originaaljuhend)</b>	<b>6</b>
<b>Lietuvių</b>	<b>(Originalių instrukcijų vertimas)</b>	<b>15</b>
<b>Latviešu</b>	<b>(Tulkojums no rokasgrāmatas oriģinālvalodas)</b>	<b>25</b>
<b>Русский язык</b>	<b>(Перевод с оригинала инструкции)</b>	<b>35</b>

Joonis / Pav. / Attëls / Рисунок А

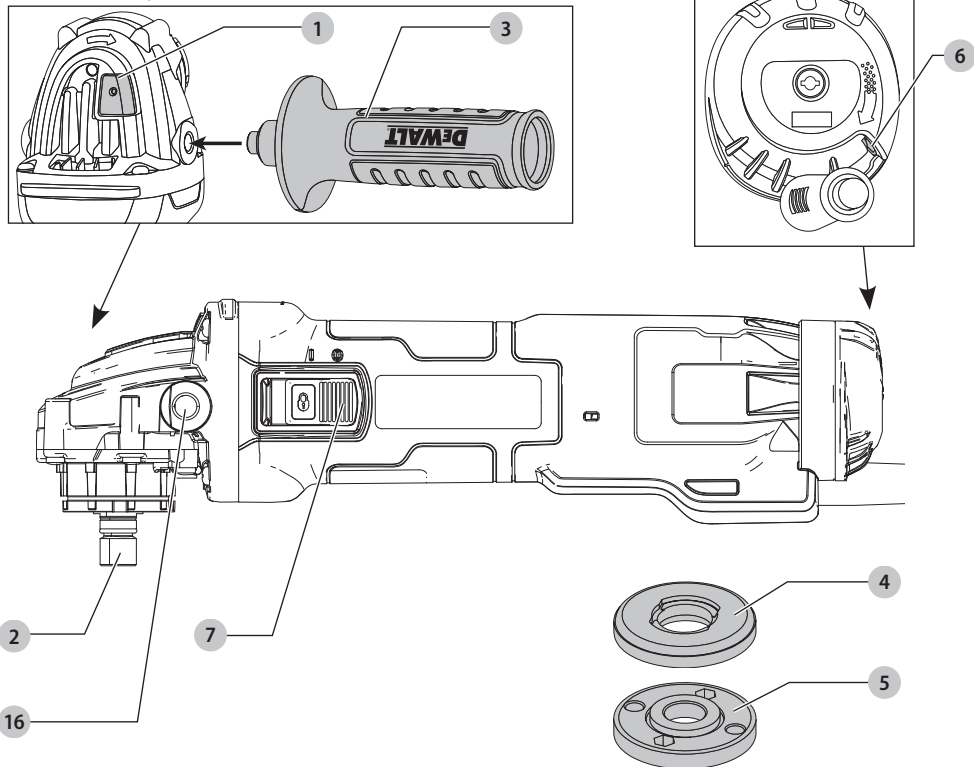

Joonis / Pav. / Attëls / Рисунок В

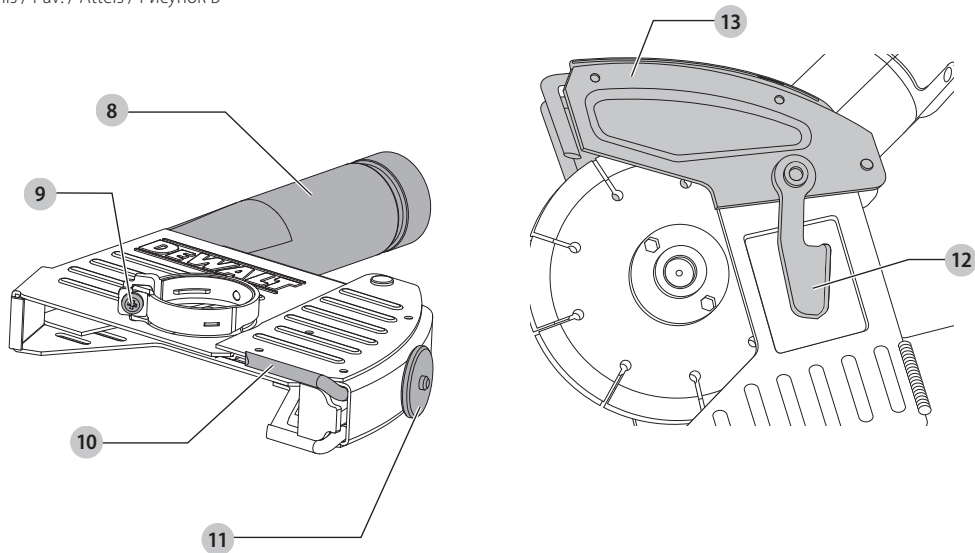



Joonis / Pav. / Attëls / Рисунок С

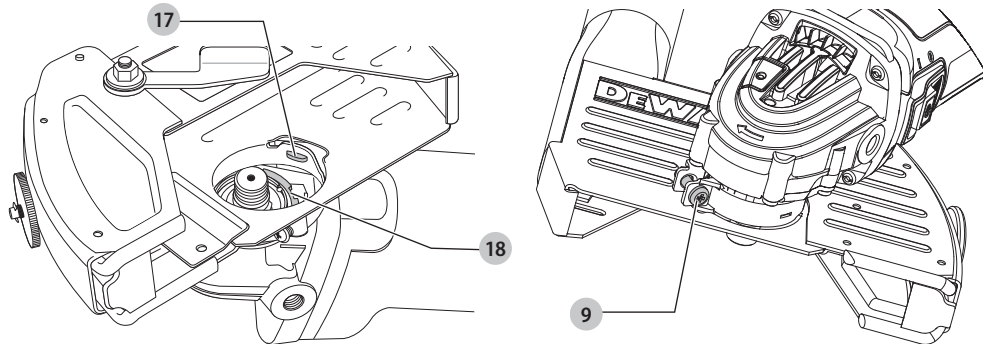

Joonis / Pav. / Attëls / Рисунок D

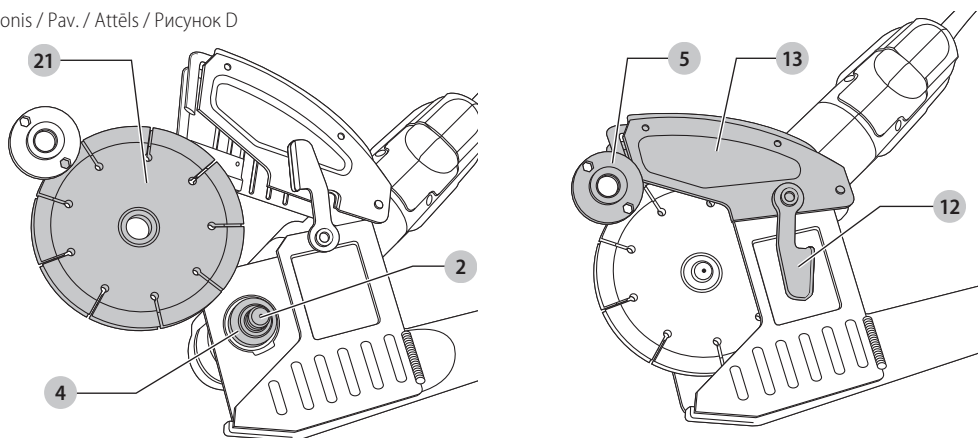

Joonis / Pav. / Attëls / Рисунок E

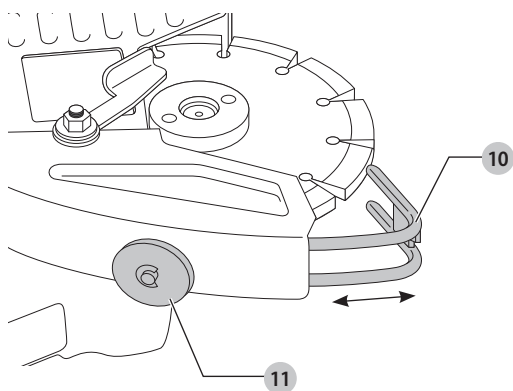

Joonis / Pav. / Attëls / Рисунок F

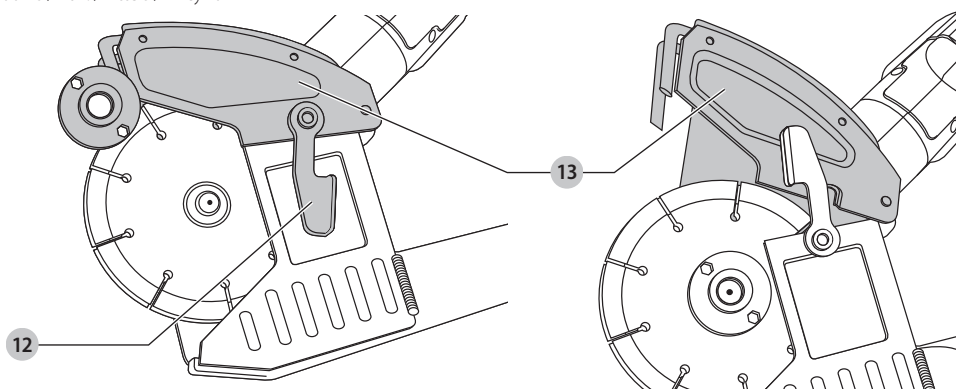

Joonis / Pav. / Attëls / Рисунок G

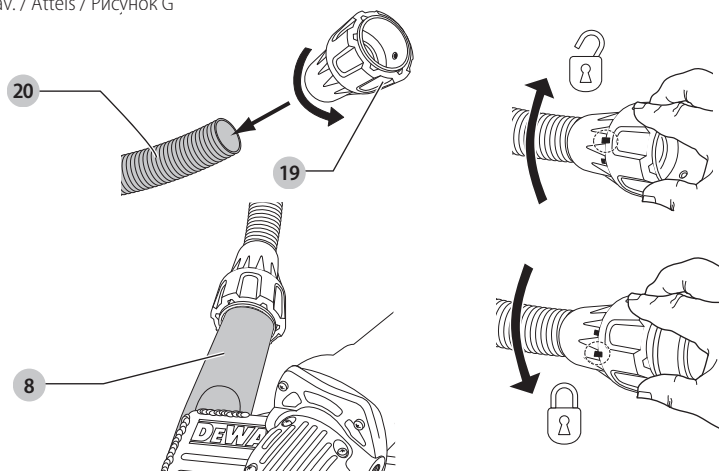

Joonis / Pav. / Attëls / Рисунок H

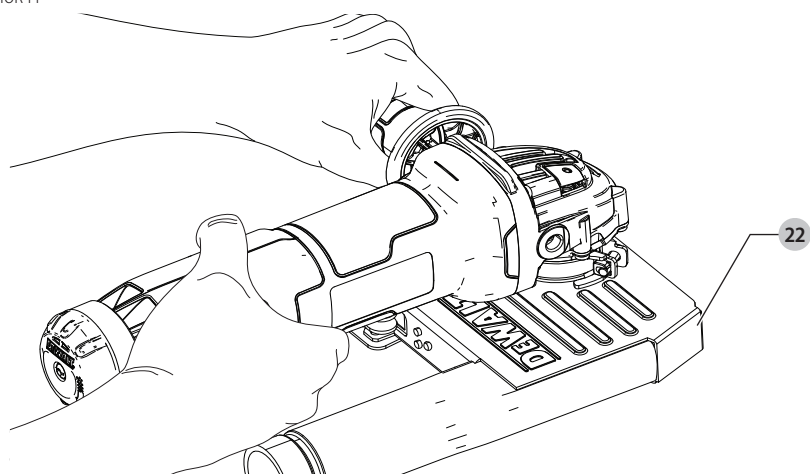

# VUUGIPUHASTUSKOMPLEKT

## DWE46105

### Õnnitlused!

Olete valinud DeWALTi tööriista. Aastatepikkused kogemused, põhjalik tootearendus ja innovatsioon teevad DeWALTist ühe usaldusväärsema partneri professionaalsetele elektritööriistade kasutajatele.

### Tehnilised andmed

		DWE46105
Pinge	$V_{AC}$	230
Ühendkuningriik ja Iirimaa	$V_{AC}$	115
Tüüp		1
Tarbitav võimsus	W	1400
Kiirus tühikäigul / nimikiirus	p/min	9300
Ketta läbimõõt	mm	125
Võlli läbimõõt		M14
Kaal	kg	3,5

Müra- ja vibratsiooniväärtused (kolme telje vektorsumma) vastavalt standardile EN60745-2-3:

$L_{PA}$ (helirõhu tase)	dB(A)	90,0
$L_{WA}$ (helivõimsuse tase)	dB(A)	101,0
K (antud helitaseme määramatus)	dB(A)	3

Pinna lihvimine		
Vibratsioonitugevus $a_{h, AG} =$	$m/s^2$	4,2
Määramatus K =	$m/s^2$	1,5

Teabelehel esitatud vibratsioonitase on mõõdetud vastavalt standardis EN60745 toodud standardtestile ja seda võib kasutada tööriistade võrdlemiseks. Seda võib kasutada mõju esmasel hindamisel.

**⚠ HOIATUS!** Avaldatud vibratsioonitugevus puudutab tööriista põhiraakendusi. Kui aga tööriista kasutatakse muul viisil, erinevate lisatarvikutega või kui seda on halvasti hooldatud, võib vibratsioonitugevus erineda. Sellisel juhul võib vibratsiooni mõju kogu tööaja kestel olla märkimisväärselt tugevam.

Vibratsiooni mõju hindamisel tuleb arvesse võtta ka seda aega, mil tööriist on välja lülitatud või töötab vabajooksul ning tööd ei tee. See võib märkimisväärselt vähendada vibratsiooni kogu tööaja kestel.

Määrake kindlaks täiendavad ohutusmeetmed kasutaja kaitsmiseks vibratsiooni mõjude eest: tööriistade ja tarvikute hooldamine, käte hoidmine soojas ja tööprotsesside korraldus.

Kaitsmed:		
Euroopa	230 V tööriistad	10 A, vooluvõrk
Ühendkuningriik ja Iirimaa	230 V tööriistad	13 A, pistikupes

### EÜ vastavusdeklaratsioon

#### Masinadirektiiv



#### Vuugipuhastuskomplekt DWE46105

DeWALT kinnitab, et jaotises „*Tehnilised andmed*“ kirjeldatud seadmed vastavad järgmistele nõuetele: 2006/42/EÜ, EN60745-1:2009+A11:2010, EN 60745-2-3:2011 + A2:2013 + A11:2014 + A12:2014 + A13:2015.

Need tooted vastavad ka direktiividele 2014/30/EL ja 2011/65/EL. Lisateabe saamiseks kontakteeruge DeWALTiga alltoodud aadressil või vaadake kasutusjuhendi tagaküljel olevat infot.

Allakirjutanu vastutab tehnilise toimiku koostamise eest ja on vormistanud deklaratsiooni DeWALTi nimel.

Markus Rompel  
Tehnikadirektor  
DeWALT, Richard-Klinger-Straße 11,  
D-65510, Idstein, Saksamaa  
15.11.2016



**HOIATUS!** Vigastusohu vähendamiseks lugege kasutusjuhendit.

### Definitsioonid. Ohutusjuhised

Allpool toodud määratlused kirjeldavad iga märksõna olulisuse astet. Palun lugege juhendit ja pöörake tähelepanu nendele sümbolitele.



**OHT!** Tähistab tõenäolist ohuolukorda, mis juhul, kui seda ei väldita, võib lõppeda **surma või raske kehavigastusega**.



**HOIATUS!** Tähistab võimalikku ohuolukorda, mis juhul, kui seda ei väldita, võib lõppeda **surma või raske kehavigastusega**.



**ETTEVAATUST!** Tähistab võimalikku ohuolukorda, mis juhul, kui seda ei väldita, võib lõppeda **kerge või keskmise raskusastmega kehavigastusega**.

**NB!** Osutab kasutusviisile, mis **ei seostu kehavigastusega**, kuid mis võib põhjustada **varalist kahju**.



Tähistab elektrilöögiohtu.



Tähistab tuleohtu.

## Üldised elektritööriistade turvahoiatused



### **HOIATUS! Lugege kõik hoiatused ja juhised läbi.**

Kõigi hoiatuste ja juhiste täpne järgimine aitab vältida elektrilöögi, tulekahju ja/või raske kehavigastuse ohtu.

## HOIDKE KÕIK HOIATUSED JA JUHISED TULEVIKU TARVIS ALLES.

Hoiatuses kasutatud mõiste „elektritööriist“ viitab võrgutoitel töötavatele (juhtmega) ja akutoitel töötavatele (juhtmeta) elektritööriistadele.

### 1) Tööpiirkonna ohutus

- Tööpiirkond peab olema puhas ja hästi valgustatud.** Korralageduse ja puuduliku valgustuse korral võivad kergesti juhtuda õnnetused.
- Ärge kasutage elektritööriistu plahvatusohtlikus keskkonnas, näiteks tuleohtlike vedelike, gaaside või tolmu läheduses.** Elektritööriistad tekitavad sädemeid, mis võivad tolmu või aurud süüdata.
- Hoidke lapsed ja kõrvalised isikud elektritööriista kasutamise ajal eemal.** Tähelepanu hajumisel võite kaotada tööriista üle kontrolli.

### 2) Elektriohutus

- Elektritööriista pistikud peavad sobima pistikupesaga. Ärge kunagi muutke pistikut mis tahes moel. Ärge kasutage maandatud elektritööriistade puhul adapterpistikut.** Muutmata pistikut ja sobivad pistikupesad vähendavad elektrilöögi ohtu.
- Vältige kokkupuudet maandatud pindadega, nagu torud, radiaatorid, pliidid ja külmkapid.** Elektrilöögi saamise oht suureneb, kui teie keha on maandatud.
- Vältige elektritööriistade sattumist vihma või niiskuse kätte.** Elektritööriista sattunud vesi suurendab elektrilöögi ohtu.
- Kasutage toitejuhet õigesti. Ärge kunagi kasutage elektritööriista juhet selle kandmiseks, tõmbamiseks ega pistiku eemaldamiseks vooluvõrgust. Kaitske juhet kuumuse, õli, teravate servade ja liikuvate osade eest.** Kahjustatud või sassis juhtmed suurendavad elektrilöögi ohtu.
- Kui töötate tööriistaga väljas, kasutage kindlasti välitingimustesse sobivat pikendusjuhet.** Välitingimustesse sobiva pikendusjuhtme kasutamine vähendab elektrilöögi ohtu.
- Kui elektritööriistaga töötamine niiskes keskkonnas on vältimatu, kasutage rikkevoolukaitsmega kaitstud voolutoidet.** Rikkevoolukaitsme kasutamine vähendab elektrilöögi ohtu.

### 3) Isiklik ohutus

- Olge tähelepanelik, jälgige pidevalt, mida teete, ning kasutage elektritööriista mõistlikult. Ärge kasutage elektritööriista väsinuna ega alkoholi, narkootikumide või arstimite mõju all olles.** Kui elektritööriistaga töötamise ajal tähelepanu kas või hetkeks hajub, võite saada raskeid kehavigastusi.

- Kasutage isikukaitsesevahendeid. Kandke alati kaitseprille.** Isikukaitsesevahendid, nagu tolumumask, mittelibisevad jalanõud, kiiver ja kuulmiskaitse, vähendavad õigetes tingimustes kasutades kehavigastusi.
- Vältige ootamatut käivutumist. Veenduge enne tööriista vooluvõrku ühendamist ja/või aku paigaldamist, et käivituslülitit on väljalülitatud asendis.** Kandes tööriista, sõrm lülitil, või ühendades toiteallikaga tööriista, mille lülitit on tööasendis, võib juhtuda õnnetus.
- Enne elektritööriista sisselülitamist eemaldage kõik reguleerimis- ja mutrivõtmed.** Tööriista pöörleva osa külge jäetud reguleerimis- või mutrivõti võib tekitada kehavigastusi.
- Ärge küünitage. Seiske alati kindlalt jalgel ja hoidke tasakaalu.** See tagab ettearvamatuses olukordades tööriista üle parema kontrolli.
- Kandke nõuetekohast riietust. Ärge kandke lehvivaid rõivaid ega ehteid. Hoidke juuksed, riided ja kindad liikuvatest osadest eemal.** Lehvivad riided, ehted ja pikad juuksed võivad jääda liikuvate osade vahele.
- Kui seadmetega on kaasas tolmueemaldusliidesed ja kogumisseadmed, siis veenduge, et need on ühendatud ja õigesti kasutatavad.** Tolmukogumisseadme kasutamine võib vähendada tolmuiga seotud ohte.

### 4) Elektritööriistade kasutamine ja hooldamine

- Ärge koormake elektritööriista üle. Kasutage konkreetseks otstarbeks sobivat elektritööriista.** Elektritööriist töötab paremini ja ohutumalt võimsusel, mis on tööks ette nähtud.
- Ärge kasutage elektritööriista, kui seda ei saa lülitist sisse ja välja lülitada.** Elektritööriist, mida ei saa lülitist juhtida, on ohtlik ja vajab remonti.
- Enne reguleerimist, tarvikute vahetamist ja tööriista hoivalepanemist eemaldage tööriist vooluvõrgust ja/või eemaldage aku.** Nende ettevaatusabinõude rakendamine vähendab elektritööriista ootamatu käivitumise ohtu.
- Hoidke kasutusel mitteolevaid elektritööriista lastele kättesaamatus kohas. Ärge lubage tööriista kasutada inimestel, kes tööriista ei tunne või pole lugenud seda kasutusjuhendit.** Oskamatuses kätes on elektritööriistad ohtlikud.
- Hooldage elektritööriista. Veenduge, et liikuvad osad on õiges asendis ega ole kinni kiilunud, detailid on terved ja puuduval muud tingimused, mis võivad mõjutada tööriista tööd.** Kahjustuste korral laske tööriista enne edasist kasutamist remontida. Puudulikult hooldatud tööriistad on põhjustanud palju õnnetusi.

- f) **Hoidke lõiketarvikud terava ja puhtana.** Õigesti hooldatud, teravate lõikeservadega lõiketarvikud kiiluvad väiksema tõenäosusega kinni ja neid on lihtsam juhtida.
- g) **Kasutage elektritööriista, lisaseadmeid, lõiketerasid jms vastavalt käesolevatele juhistele, võttes arvesse töötõingimusi ja teostatavat tööd.** Tööriista kasutamine mittesihotstarbelselt võib põhjustada ohtliku olukorra.

## 5) Teenindus

- a) **Laske tööriista korrapäraselt hooldada kvalifitseeritud remonditöökojas ja kasutage ainult originaalvaruosi.** See tagab tööriista ohutuse säilimise.

## SPETSIIFILISED LISAOHUTUSJUHISED

### Ohutusjuhised kõigi operatsioonide jaoks

- a) **Käesolev elektritööriist on mõeldud kasutamiseks lõikeseadmena.** Lugege kõiki selle elektritööriistaga kaasas olevaid hoiatusi, juhiseid, jooniseid ja spetsifikatsioone. Kõigi juhiste täpne järgimine aitab vältida elektrilöögi, tulekahju ja/või raske kehavigastuse ohtu.
- b) **Seda elektritööriista ei ole soovitatav kasutada sellisteks töödeks nagu teritamine, lihvimine, traatharjamine ja poleerimine.** Operatsioonid, mille läbiviimiseks pole elektritööriist mõeldud, võivad põhjustada ohte ja vigastusi.
- c) **Ärge kasutage lisaseadmeid, mis pole tööriista tootja poolt selleks spetsiaalselt mõeldud ega soovitatud.** See, et tarvikut on võimalik elektritööriistale kinnitada, ei taga veel ohutut kasutamist.
- d) **Lisaseadme nimikiirus peab olema vähemalt võrdne elektritööriistale märgitud maksimaalse kiirusega.** Tarvikud, mis pöörlevad kiiremini kui lubatud kiirus, võivad puruneda ja tükideks lennata.
- e) **Lisaseadme välisläbimõõt ja paksus ei tohi ületada teie elektritööriista nininäitajaid.** Vale suurusega tarvikute puhul ei saa tagada piisavat kaitset ega juhitavust.
- f) **Keermega kinnitatavatel tarvikutel peab olema sobiv keere.** Äärikuga kinnitatavate tarvikute völliava peab sobima ääriku läbimõõduga. Tarvikud, mis ei sobi elektritööriista kinnitusega, on tasakaalust väljas, vibreerivad liigselt ja võivad põhjustada juhitavuse kaotamise.
- g) **Ärge kasutage kahjustunud lisaseadmeid.** Enne iga kasutuskorda vaadake tarvikud üle ja veenduge, et lihvketal ei ole tükkeid ega pragusid, et tugiitald ei ole kulunud ega pragunenud ja et terasharjal pole lahtiseid ega katkiseid traate. Kui elektritööriist või tarvik on maha kukkunud, kontrollige seda kahjustuste suhtes või paigaldage kahjustusteta tarvik. Pärast tarviku paigaldamist ja ülevaatamist, lahkuge koos kõrvaliste isikutega pöörlemisala lähedusest ja laske elektritööriistal

töötada ilma koormuseta ühe minuti jooksul. Kahjustatud tarvikud purunevad tavaliselt sellel katseajal.

- h) **Kandke isikukaitsevahendeid. Kandke olenevalt seadme kasutamiseviisist näomaski või kaitseprille. Kandke vajadusel tolumumaski, kuulmiskaitseid, kindaid ja põlle, mis peatab väikesed abrasiivsed osakesed või detaili tükid.** Silmade kaitse peab suutma peatada eri tööde juures tekkiva lendava prahi. Tolumumask või respiraator peab suutma filtreerida töökäigus tekkivaid osakesi. Pikaajaline kokkupuude suure tugevusega müraga võib põhjustada kuulmiskadu.
- i) **Hoidke kõrvalseisjaid tööpõlirkonnast ohutuskauguses. Igauks, kes siseneb tööalale, peab kandma isikukaitsevahendeid.** Töödeldava materjali või katkise tarviku tükid võivad lennelda ja põhjustada vigastusi väljaspool vahetatut tööala.
- j) **Hoidke elektritööriista töötamise ajal vaid isoleeritud käepidemetest kohtades, kus lõikestade võib puutuda kokku varjatud juhtmetega.** Voolu all oleva juhtmega kokkupuutumisel satuvad voolu alla ka elektritööriista lahtised metallosad ning võivad anda kasutajale elektrilöögi.
- k) **Paigutage juhe keerlevast lisaseadme eemale.** Kui kaotate kontrolli, võite juhtme läbi löigata või katki rebida ning teie keerlev lisaseade võib teie käe endasse tõmmata.
- l) **Ärge kunagi pange elektritööriista maha, kui tarvik pole täielikult peatunud.** Pöörlev tarvik võib maapinnal pöörlema hakata ja kontrolli alt väljuda.
- m) **Ärge laske elektritööriistal töötada, kui kannate seda oma küljel.** Juhuslik kokkupuude pöörleva tarvikuga võib haarata riided ja suruda tarviku teie keha vastu.
- n) **Puhastage regulaarselt elektritööriista õhupulvisid.** Mootori ventilator tõmbab tolmu korpuse sisse ja liigne pulbriks muutunud metalli kuhjumine võib põhjustada elektriohtu.
- o) **Ärge kasutage elektritööriista süttivate materjalide lähedal.** Sädemed võivad need materjalid süüdata.
- p) **Ärge kasutage tarvikuid, mille puhul on vajalik jahutusvedelik.** Vee või muu vedela jahutusaine kasutamine võib põhjustada surmava elektrilöögi.

## TÄIENDAVAD OHUTUSJUHISED KÕIKIDE TÖÖPROTSESSIDE JAOKS

### Tagasilöögi põhjused ja operaatoripoolne ennetus

Tagasilöök on ootamatu reaktsioon pöörleva ketta, tugitalla, harja või muu tarviku kinnikiilumisele. Riivamine või haakumine põhjustab pöörleva tarviku järsku peatumist, mis omakorda põhjustab juhitamatu elektritööriista liikumise haakepunktis tarviku pöörlemisele vastassuunaliselt.

Näiteks kui lõikeketas riivab töödetaali või haakub töödetaali sisse, kaevub ketta külj materjali pinda ning selle tulemusena viskub ketas töödetaalist välja. Olenevalt ketta liikumisest haakepunktis,



võib ketas hüpata kasutaja suunas või temast eemale. Nendes tingimustes võib lõikeketas ka puruneda.

Tagasilöök tekib elektritööriista vale kasutamise ja/või valede töövõtete või -tingimuste tagajärjel ja seda saab vältida nõuetekohaste ettevaatusabinõudega, mis on kirjas allpool.

- Hoidke tööriista tugevalt käes ning valige keha ja käe asend, mis võimaldab tagasilöögi jõuga toime tulla. Kasutage alati abikäepidet, kui see on olemas, et saada maksimaalne kontroll tagasilöögi või käivitamise ajal väändel toemomendi üle.** Kui vastavad ettevaatusabinõud on kasutusele võetud, saab kasutaja kontrollida pöördemomendi või tagasilöögi mõju.
- Ärge kunagi asetage oma kätt pöörleva tarviku lähedusse.** Tarvik võib tagasi käe vastu lennata.
- Ärge viibige alas, kuhu tagasilöögi korral elektritööriist liigub.** Tagasilöök viib tööriista edasi näpistamise hetkel ratta liikumisele vastassuunas.
- Olge eriti ettevaatlik äärte, teravate servade jm töötamisel. Vältige pörkumist ja tarviku haakumist.** Ääred, teravad servad või pörkumine põhjustab tihti peale pöörleva tarviku kinnikiilumist ja tööriista üle kontrolli kaotamist või tagasilööki.
- Ärge kinnitage sellele tööriistale saeketti, puunikerdustera või hammastega saeketast.** Sellised kettad tekitavad sagedat tagasilööki ja tööriista üle kontrolli kaotamist.

## Lihvimis- ja abrasiivsete lõiketöödega seotud hoiatused

- Kasutage ainult sellele elektritööriistale soovitatud kettatüüpe ja valitud kettale mõeldud kaitsekate.** Kettad, mis pole elektritööriistaga kasutamiseks mõeldud, ei ole piisavalt varjestatud ning pole ohutud.
- Käiakinnitusega ketaste lihvpind tuleb paigutada kaitsme serva tasandil allapoole.** Valesti paigaldatud ketast, mis ulatub läbi kaitsme serva tasandi, ei saa piisavalt kaitsta.
- Kaitsekate tuleb kinnitada elektritööriistale tugevalt ja asetada maksimaalse ohutuse tagamiseks sellisesse asendisse, et kasutaja suunas jääks võimalikult vähe paljastatud ketast.** Kaitsekate aitab kaitsta kasutajat purunenud ketta kildude, juhusliku kokkupuute eest kettaga ning sädemetega, mis võivad riided süüdata.
- Kettaid tuleb kasutada ainult sihtotstarbiselt. Näiteks ärge lihvide lõikeketta küljega.** Abrasiivsed lõikekettad on mõeldud perifeerselt lihvimiseks, nendele ketastele rakenduv külmine jõud võib need kildudeks purustada.
- Kasutage alati kahjustamata äärikuid, mis sobivad valitud ketta suuruse ja kujuga. Sobivad äärikud toetavad ketast ja seetõttu vähendavad ketta purunemise ohtu.** Lõikeketaste äärikud võivad erineda lihvketaste ääriketest.

- Ärge kasutage suuremate elektritööriistade kulunud kettaid.** Suuremale elektritööriistale mõeldud ketas ei ole sobilik väiksema tööriista suuremale kiirusele ning võib puruneda.

## Abrasiivsete lõiketöödega seotud hoiatused

- Lõikeketast ei tohi kinni kiiluda ega sellele liigset survet avaldada. Ärge tehke liiga sügavat lõiget.** Ketta ülekooormamine suurendab koormust ning ketas võib kergemini väänduda või lõikesse kinni kiiluda, see aga suurendab tagasilöögi ohtu.
- Ärge seiske pöörleva ketta liikumisteel ega selle taga.** Kui töötav ketas liigub teie kehast eemale, võib võimalik tagasilöök ketta ja elektritööriista tagasisuunas otsse vastu teid lüüa.
- Kui ketas on kinni kiilunud või katkestate lõiget mingil põhjusel, lülitage elektritööriist välja ja hoidke seda liikumatult, kuni ketas peatub täielikult. Ärge püüdke lõikeketast eemaldada lõike seest ajal, mil ketas liigub, see võib põhjustada tagasilöögi.** Uurige ja tehke parandusi, et elimineerida ratta sidumise põhjus.
- Ärge taasalustage lõiketööd töödeldava materjali lõikesoones. Laske kettal jõuda täiskiirusele ning sisestage see ettevaatlikult soonde.** Ketas võib paielduda, paiskuda või tagasi lüüa, kui tööriist käivitatakse soone sees.
- Paneele või muid suuri detaile töödeldes toetage need, et vähendada ketta pitsumise ja tagasilöögi ohtu. Suured detailid kipuvad oma raskuse all kokku vajuma.** Toed tuleb paigutada detaili alla lõikejoone ja detaili serva lähedale mõlemale poole ketast.
- Tasku lõikamisel olemasolevatesse seintesse või teistesse piiratud nähtavussega kohtadesse peate olema eriti ettevaatlik.** Väljaulatav ketas võib lõigata gaasi- või veetorusse, elektrijuhtmetesse või tagasilööki põhjustavatesse objektidesse.

## Täiendavad ohutusjuhised

- Tarvikuid, mida ei ole mainitud käesolevas juhendis, ei soovitata kasutada, sest sellega võivad kaasneda ohud.** Võimsusvõimendite kasutamine, mis panevad tööriista tööle nimikiirusest suuremal kiirusel, loetakse väärkasutamiseks.
- Kinnitage ja toetage detail klambrite või muul praktilisel viisil kindlale alusele.** Kui hoiate töödetaali käes või keha vastas, on see ebastabiilne ja võib põhjustada tööriista üle kontrolli kaotamist.
- Kasutage alati külgkäepidet. Kinnitage käepide tugevalt.** Alati tuleb kasutada külgkäepidet, et säilitada alati masina üle kontrolli.
- Vältige ketta pörkumist ja sellele liigse surve avaldamist.** Kui see juhtub, siis peatage tööriist ja kontrollige, et kettal ei oleks pragusid ega defekte.
- Ketaste käsitemisel ja hoiustamisel tuleb alati olla ettevaatlik.**

- **Ärge kunagi lõigake piirkonda, kus võib leiduda elektrikaableid või torusid.** See võib lõppeda raskete vigastustega.
- **ÄRGE lõigake metalli teemantkettaga.**
- **ÄRGE kasutage lihvkettaid.**
- **Kasutage ALATI tolmueemaldit.**
- **Ärge käituge tööriista järjest pika aja vältel.** Tööriista töötamisel tekkiv vibratsioon võib püsivalt kahjustada sõrmi, käelabasid ja käsivarsi. Kasutage lisapehmenemiseks kindaid, tehke sageli pause ja piirake päevast kasutusaega.
- **Ventilatsiooniavade taga võivad olla liikuvad osad, mistõttu tuleks neist eemale hoida.** Laiad riided, ehted või pikad juuksed võivad jääda liikuvate osade vahele.



**HOIATUS! Kui te tööriista ei kasuta, asetage see stabiilsele pinnale, kus see ei saa ümber minna ega kukkuda. Tagajärjeks võivad olla rasked kehavigastused.**



**HOIATUS!** Soovitame kasutada rikkevoolukaitset, mille rakendumisvool on 30 mA või vähem.

## Muud ohud

Ka asjakohaste ohutusnõuete järgimisel ja turvaseadeldiste kasutamisel ei saa teatud ohte vältida. Need on järgmised.

- *Kuulmiskahjustused.*
- *Õhkupaiskuvatest osakestest põhjustatud kehavigastuste oht.*
- *Põletushaavade oht, mida tekitab kasutamisel kuumenevad tarvikud.*
- *Pikemaajalisest kasutamisest põhjustatud kehavigastusoht.*

## Elektriohutus

Elektrimootor on ette nähtud vaid ühe pinge jaoks. Veenduge alati, et toitepinge vastab andmesildile märgitud väärtusele.



Teie DEWALTi tööriist on vastavalt standardile EN60745 topelisolatsiooniga. Seetõttu ei ole maandusjuheth vaja.



**HOIATUS!** 115 V seadet tuleb käitada läbi tõrkekindla eraldustrafo, mille primaar- ja sekundaarmähis on üksteisest maandusega eraldatud.

Kui toitejuhe on kahjustatud, tuleb see vahetada spetsiaalselt valmistatud juhtme vastu, mis on saadaval DEWALTi hooldusorganisatsiooni kaudu.

## Toitepistiku vahetamine (ainult Ühendkuningriik ja Iirimaa)

Kui on vaja paigaldada uus toitepistik, toimige järgmiselt.

- *Kõrvaldage vana pistik ohutult.*
- *Ühendage pruun juhe uue pistiku faasiklemmiga.*
- *Ühendage sinine juhe neutraalklemmiga.*



**HOIATUS!** Maandusklemmiga ühendusi ei tehta.

Järgige kvaliteetsete pistikutega kaasasolevaid paigaldusjuhiseid. Soovitav kaitse: 13 A.

## Pikendusjuhtme kasutamine

Ärge kasutage pikendusjuheth, kui see ei ole hädavajalik. Kasutage heakskiidetud pikendusjuheth, mis sobib laadija

sisendvõimsusega (vt „*Tehnilised andmed*“). Juhtme minimaalne ristlõikepindala on 1,5 mm<sup>2</sup>; maksimaalne lubatud pikkus on 30 m.

Juhtmerulli kasutamisel kerige juhe alati täielikult lahti.

## Pakendi sisu

Pakend sisaldab järgmist:

- 1 Vuugipuhastusmootor
- 1 Külgkäepide
- 1 Mutrivõti
- 1 Universaalne liitmik
- 1 125 mm vuugipuhastuskate
- 1 Keermestatud kinnitusmutter
- 1 Tugiäärik
- 1 Kasutusjuhend

- *Veenduge, et tööriista, selle osad ega tarvikud ei ole transportimisel kahjustada saanud.*
- *Võtke enne kasutamist aega, et kasutusjuhend põhjalikult läbi lugeda ja endale selgeks teha.*

## Tähistused tööriistal

Tööriistal on kasutatud järgmisi sümboleid.



Enne kasutamist lugege kasutusjuhendit.



Kandke kõrvaklappe või -trophe.



Kandke silmade kaitset.

## Kuupäevakoodi asukoht (joonis A)

Kuupäevakood 15, mis sisaldab ka tootmisaastat, on trükitud kaitseümbrisele.

Näiteks:

2017 XX XX  
tootmisaasta

## Kirjeldus (joonised A ja B)



**HOIATUS!** Ärge kunagi ehitage elektritööriista ega selle ühtki osa ümber. See võib põhjustada kahjustuse või kehavigastuse.

- 1 Völlilukustusnupp
- 2 Völl
- 3 Külgkäepide
- 4 Lukustuskindel tugiäärik
- 5 Keermestatud kinnitusmutter
- 6 Tolmueemaldussüsteem
- 7 Liuglüli
- 8 Tolmueemaldusava
- 9 Pitskrui
- 10 Lõikesügavuse tald
- 11 Lõikesügavuse talla lukustusnupp

**12** Nurgaluugi lukustushoob (nurgaluugi lukustamiseks ja lukust avamiseks)

**13** Nurgaluuk (avaneb ja võimaldab lõigata sisnurka)

## Ettenähtud otstarve

Vastupidav soonelõikur on mõeldud professionaalseteks lõiketöödeks.

Teie vuugipuhastuskate on mõeldud professionaalseteks vuugipuhastustöödeks. See ei ole mõeldud metalli ega puidu töötlemiseks. Kui kasutate sobivat lihvijat, ketast ja tolmuemaldusseadet, saab vuugipuhastuskatte abil eemaldada suurema osa staatilisest ja õhus hõljuvast tolmust, mis muidu saastaks kogu töökeskkonda ning kujutaks kõrgendatud ohu tööriista kasutaja ja juuresviibijate tervisele.

**ÄRGE** kasutage niisketes või märgades tingimustes ega plahvatusohtlike gaaside või vedelike läheduses.

Teie suure jõudlusega soonelõikur on professionaalne elektritööriist.

**ÄRGE** lubage lastel tööriista puutuda. Kogenematute kasutajate puhul on vajalik juhendamine.

- **Väikesed lapsed ja nõrk tervis.** See seade ei ole mõeldud ilma järelevalveta kasutamiseks väikeste laste või füüsiliselt nõrkade isikute poolt.
- Seade ei ole mõeldud kasutamiseks isikute (sealhulgas laste) poolt, kelle füüsilised, sensoorsed või vaimsed võimed on piiratud või kellel puuduvad vajalikud kogemused, teadmised ja oskused, välja arvatud juhul, kui neid juhendab nende ohutuse eest vastutav isik. Lapsi ei tohi kunagi jätta selle seadmega üksi.

## Osad

### Tolmuemaldussüsteem

Tolmuemaldussüsteem **6** hoiab ära tolmu kuhjumise kaitsekatte ja mootori sissevõtuva ümber ning minimeerib mootorikorpusesse tungiva tolmu kogust.

### Kaitse voolukatkestuse eest

Toitelülilil on pinge kadumisel vabastamise funktsioon. Voolukatkestuse või muu ootamatu väljalülitumise korral tuleb tööriista käivitamiseks lüliti lähtestada (sisse ja uuesti välja lülitada).

## PAIGALDUS JA SEADISTAMINE

**!** **HOIATUS!** Et vähendada raskete kehavigastuste ohu, tuleb elektritööriista enne seadistamist või lisaseadmete/tarvikute paigaldamist ja eemaldamist välja lülitada ja vooluvõrgust eemaldada. Veenduge, et toitelüliti on asendis OFF (väljas). Ootamatu käivitumine võib lõppeda vigastustega.

## Külgakäepideme kinnitamine

### (joonised A ja H)

**!** **HOIATUS!** Enne tööriista kasutamist kontrollige, et käepide on tugevalt kinnitatud.

Kruvige külgakäepide **3** tugevasti reduktori I vasakpoolsel küljel olevasse avasse **16**, nagu näidatud joonisel H.

## Vuugipuhastuskatte paigaldamine ja eemaldamine (joonis C)

**MÄRKUS!** Komplekti kuuluvat vuugipuhastuskatet soovitatakse kasutada ainult koos suure jõudlusega vuugipuhastusmootoriga DWE46105.

1. Avage vuugipuhastuskatte kinnituskruvi **9** ja seadke vuugipuhastuskattel olevad sakid **17** kohakuti lihvija reduktoril olevate piludega **18**.
2. Pärast kinnituskruvi avamist keerake kate soovitud tööasendisse. Kate peaks asetsema vööli ja operaatori vahel, et see täidaks oma funktsiooni võimalikult tõhusalt.
3. Fikseerige vuugipuhastuskatte kinnituskruviga **9** korralikult reduktori külge. Ärge kasutage lihvijat, kui vuugipuhastuskatte logiseb.
4. Vuugipuhastuskatte eemaldamiseks avage kinnituskruvi, kuid jätke see võru külge, seadke pilud ja sakid vuugipuhastuskatet pöörates kohakuti ja tõmmake vuugipuhastuskatte üles.

**NB!** Kui vuugipuhastuskatet ei saa kinnitada kruviga, ärge seda tööriista kasutage. Kehavigastuste ohu vähendamiseks viige tööriist koos vuugipuhastuskattega parandamiseks hooldustöökotta või laske vuugipuhastuskatte välja vahetada.

## Lõikeketta paigaldamine ja eemaldamine (joonised A ja D)

**!** **HOIATUS!** Ärge kasutage kahjustunud ketast.

1. Asetage tööriist koos kattega lauale, völli ülespoole.
2. Paigaldage tugiäärrik **4** õigesti völliile **2** (joonis D).
3. Avage pöörates nurgaluuk **13** ja asetage lõikeketas **21** tugiäärrikule **4**.
4. Kruvige keermestatud kinnitusmutter **5** völliile **2**.
5. Vajutage völliilukustusnuppu **1** ja keerake völli **2**, kuni see paigale lukustub.
6. Pingutage keermestatud kinnitusmutrit **5** kaasasoleva mutrivõtmega.
7. Vabastage völliiluk.
8. Sulgege ja kinnitage nurgaluuk **13**, pingutades selle lukustushooba **12**.
9. Ketta eemaldamiseks vabastage keermestatud kinnitusmutter **5** kaasasoleva mutrivõtmega.

## Vuugipuhastuskatte (joonis F)

**!** **HOIATUS!** Vuugipuhastuskattega tohib kasutada ainult **1. tüüpi teemantkettaid**. Ärge lõigake metalli. Ärge kasutage integreeritud lihvkettaid.

Järgige **lõikeketta paigaldamise ja eemaldamise** juhiseid ning paigaldage lihvketas.

Võib juhtuda, et 125 mm vuugipuhastusketaste paigaldamiseks on vaja avada nurgaluuk, vt „Nurgaluugi kasutamine“.

## Lõikesügavuse reguleerimine (joonis E)

1. Vabastage lõikesügavuse talla lukustusnupp **11**.

- Lükake lõikesügavuse tald **10** soovitud asendisse.
- Pingutage lõikesügavuse talla lukustusnuppu.

## Nurgaluugi kasutamine (joonis F)

**!** **HOIATUS!** Et vähendada kehavigastuste ohtu, tuleb tööriist enne seadistamist või lisaseadmete/tarvikute paigaldamist ja eemaldamist välja lülitada ja vooluvõrgust lahti ühendada. See kehtib nii lihvija kui ka tolmuemaldi kohta.

Nende ennetusmeetmete abil saab vähendada tööriista ootamatu käivitumise ohtu.

**!** **HOIATUS!** Kehavigastuste oht. Nurgaluuk tuleks avada ainult sisenukade lõikamiseks. Hoidke käsi ja keha alati lõikepiirkonnast eemal. Kõigi muude tööde puhul veenduge, et nurgaluuk on suletud.

See funktsioon võimaldab lõigata sisenuurka.

- Veenduge, et tööriist on välja lülitatud ja ketas on täielikult seiskunud.
- Keerake nurgaluugi lukustushooba **12** ühe täispöörde võrra vastupäeva. Võtke nurgaluugist **13** kinni ja avage see pöörates.
- Hoidke käsi kettast eemal ja paiknege nii, et katte avatud alumine külg oleks suunatud teist emale.
- Lülitage tööriist sisse ja laske sellel enne töödeldava pinna puudutamist saavutada täiskiirus.
- Et tolm võimalikult tõhusalt eemaldada, asetage ketas töödeldavale pinnale ja liigutage seadet sisenuurga ümbruse lõikamiseks paremalt vasakule.
- Eemaldage tööriist tööpinna ees enne tööriista väljalülitamist. Laske tööriistal keerlemine lõpetada, enne kui asetate selle maha.
- Sulgege nurgaluuk ja fikseerige see lukustushooba **12** abil kohale.

## Tolmuemaldus (joonis G)

**!** **HOIATUS!** Kasutage selle seadmega ainult DEWALTi soovitatud elektritööriistu.

Kui soovite selle seadmega ühilduvate DEWALTi elektritööriistade kohta täpsemat teavet, pöörduge mõnda meie volitatud teeninduskeskusesse (vt nimekirja tagakaanel) või vaadake müügiärgse teeninduse andmeid järgmisel internetiaadressil: [www.2helpU.com](http://www.2helpU.com).

**!** **HOIATUS!** Seda lisaseadet tuleb kasutada koos tolmuemaldussüsteemiga. Kandke ALATI nõuetlevastavat näo- või tolmuumaski.

**MÄRKUS!** Jälgige, et voolik oleks korralikult kinnitatud.

**MÄRKUS!** Tolmu kogus, mida suudab tolmuemaldi vastu võtta, sõltub filtersüsteemist. Lisateavet leiate tolmuemaldusseadme kasutusjuhendist.

Kõik DEWALTi tolmuemalduskatted on mõeldud kasutamiseks DEWALTi liitmikuga Airlock DWV9000.

- Kinnitage DWV9000 liitmik **19** tolmuemaldusvooliku **20** külge.
- Vabastage DWV9000 liitmik **19** ja lükake see tolmuemaldusavasse **8**.
- Kinnitage DWV9000 liitmik **19** korralikult.

## Traditsioonilised tolmuimejavoolikud (joonis G)

Kinnitage tolmuemaldusava **8** külge soovitatud tolmuimejavoolik.

## Enne kasutamist

- Paigaldage kaitsekate ja vastav ketas. Ärge kasutage liigselt kulunud kettaid või rattaid.
- Veenduge, et sisemine ja välimine äärk on õigesti kinnitatud.
- Veenduge, et ketas pöörleb lisaseadmel ja tööriistal olevate noolte suunas.

## KASUTAMINE

### Kasutusjuhised

**!** **HOIATUS!** Järgige alati ohutusjuhiseid ja asjakohaseid õigusakte.

**!** **HOIATUS!** Et vähendada raskete kehavigastuste ohtu, tuleb elektritööriist enne seadistamist või lisaseadmete/tarvikute paigaldamist ja eemaldamist välja lülitada ja vooluvõrgust eemaldada. Veenduge, et toitelüliti on asendis OFF (väljas). Ootamatu käivitumine võib lõppeda vigastustega.

### Käte õige asend (joonis H)

**!** **HOIATUS!** Tõise kehavigastusohu vähendamiseks kasutage **ALATI** õiget hoideasendit, nagu näidatud joonisel.

**!** **HOIATUS!** Tõise kehavigastusohu vähendamiseks hoidke **ALATI** tööriistast tugevalt kinni, et vältida selle äkilist liikumist.

Tööriista tuleb hoida nii, et üks käsi on külgakäepidemel **3** ja teine käsi tööriista korpusel, nagu näidatud joonisel H.

### Liuglüli (joonis A)

**!** **HOIATUS!** Enne tööriista kasutamist veenduge, et külgakäepide on korralikult kinnitatud.

**!** **ETTEVAATUST!** Enne tööriista ühendamist vooluallikaga kontrollige alati, kas lüliti on välja lülitatud, vajutades koraks lüliti tagumist osa. Pärast tööriista elektritoite katkemist (näiteks rikkevoolukaitsme või võimsuslüliti rakendumist, ootamatut pistiku eemaldamist vooluvõrgust või voolukatkestust) veenduge, et lüliti on välja lülitatud, nagu eespool kirjeldatud. Kui toiteallika ühendamisel on lüliti lukustatud sisselülitatud asendisse, käivitub tööriist ootamatult.

Tööriista käivitamiseks libistage "ON/OFF (sisse/välja)" liuglüli **7** tööriista esiosa suunas. Tööriista seiskamiseks vabastage toitelüliti.

Pidevaks tööks libistage lüliti tööriista esiosa suunas ja vajutage lüliti esiosa sissepoole. Tööriista seiskamiseks katkematul režiimil vajutage koraks lüliti tagumist osa.

## Võllilukk (joonis A)

Võllilukustusnupp  aitab vältida võlli pöörlemist ketta paigaldamise või eemaldamise ajal. Kasutage võllilukku ainult siis, kui tööriist on välja lülitatud, aku on eemaldatud ja ketas täielikult seiskunud.

**NB!** Tööriista kahjustuse riski vähendamiseks ärge aktiveerige võllilukku, kui tööriist töötab. Tööriista kahjustamise tulemuseks ja lisatud lisaseadmed võivad minema kerida, põhjustades vigastusi.

Lukustuse kasutamiseks vajutage võllilukustusnuppu  ja keerake võlli, kuni see peatub.

## Vuugipuhastuskatte kasutamine



**HOIATUS!** Et vähendada kehavigastuste ohtu, tuleb tööriist enne seadistamist või lisaseadmete/tarvikute paigaldamist ja eemaldamist välja lülitada ja vooluvõrgust lahti ühendada. See kehtib nii lihviija kui ka tolmuemaldi kohta.

Nende ennetusmeetmete abil saab vähendada tööriista ootamatut käivitumise ohtu.



**HOIATUS!** Turvalisuse tagamiseks lugege enne tarvikute kasutamist nii lihviija kui ka tolmuemaldusseadme kasutusjuhendit. Kui jätate neile tähelepanu pööramata, võib selle tagajärjeks olla isiklikud vigastused või tööriista ja tarvikute rasked kahjustused. Tööriista hooldades tuleb kasutada ainult originaalvaruosi.



**HOIATUS!** Hoidke tööriista küljkäepidet ja korpus kindlalt, et suudaksite tööriista selle käivitamisel, kasutamisel ja ketta või tarviku seiskumiseni valitseda. Veenduge, et ketas on täielikult seiskunud, enne tööriista mahapanekut.





**HOIATUS!** Veenduge, et nurgaluuk on suletud.

- Järgige kindlasti kõiki kooste- ja reguleerimisjuhiseid.
- Lülitage tolmuemaldusseadme sisse, järgides selle kasutusjuhendis toodud juhiseid.
- Käivitage lihvmasin, järgides seadme kasutusjuhendis toodud juhiseid.

**MÄRKUS!** Laske tööriistal enne töödeldava pinna puudutamist saavutada täiskiirus.

## Vuukide puhastamine ja lõikamine

### (joonis H)

- Seadistage soovitud lõikesügavus, vt „Lõikesügavuse reguleerimine“ jaotises „Paigaldus ja reguleerimine“.
- Laske tööriistal saavutada täiskiirus, enne kui tööriist puudutab tööpinda.
- Paiknege nii, et katte avatud alumine külg ja ketas oleksid suunatud teist eemale.
- Asetage katte serv  vastu töödeldavat pinda ja alustage surudes lõikamist.  
**MÄRKUS!** Hoidke katte serva  töödeldava pinna vastas, et võimaldada tolmu eemaldamist.
- Hoides katet joonisel H kujutatud asendis, liigutage seadet piki töödeldavat pinda paremalt vasakule. Parima tulemuse

saamiseks tuleb seadet hoida lõikamise või vuukide töötlemise ajal tolmuemaldusava suhtes 45° nurga all.

- Eemaldage tööriist tööpinnalt enne tööriist väljalülitamist. Laske tööriistal keerlemine lõpetada, enne kui asetate selle maha.

## HOOLDUS

Teie DEWALTI elektritööriist on ette nähtud pikaajaliseks tööks ja selle hooldustarve on minimaalne. Et tööriist teid pikka aega korralikult teeniks, tuleb seda nõuetekohaselt hooldada ja korrapäraselt puhastada.



**HOIATUS!** Et vähendada raskete kehavigastuste ohtu, tuleb elektritööriist enne seadistamist või lisaseadmete/tarvikute paigaldamist ja eemaldamist välja lülitada ja vooluvõrgust eemaldada. Veenduge, et toitelüliti on asendis OFF (väljas). Ootamatu käivitumine võib lõppeda vigastustega.



## Määrimine

Teie elektritööriist ei vaja lisamäärimist.



## Puhastamine



**HOIATUS!** Mustuse kogunemisel ventilatsioonivavadesse ja nende ümber eemaldage mustus ja tolm põhikorpusest kuiva suruõhu abil. Kandke selle töö tegemisel heakskiidetud kaitseprille ja tolmu maski.



**HOIATUS!** Ärge kunagi kasutage tööriista mittemetallist osade puhastamiseks lahusteid ega muid kemikaale. Need kemikaalid võivad nimetatud osade materjale nõrgendada. Kasutage ainult vee ja neutraalse seebiga niisutatud lappi. Vältige vedelike sattumist tööriista sisse; ärge kastke tööriista ega selle osi vedelikku.

## Valikulised lisatarvikud



**HOIATUS!** Kuna muid tarvikuid peale DEWALTI pakutavate ei ole koos selle seadmega testitud, võib nende kasutamine koos selle tööriistaga olla ohtlik. Kehavigastuste ohtu vähendamiseks tuleb selle seadmega kasutada ainult DEWALTI soovitatud tarvikuid.

Sobilike tarvikute kohta teabe saamiseks pidage nõu müüjaga.

## Keskonnakaitse









Jäätmete sortimine. Selle sümboliga märgistatud tooteid ja akusid ei tohi kõrvaldada koos olemijäätmetega.

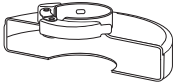

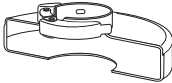
Seadmed ja akud sisaldavad aineid, mida saab eemaldada ja taaskasutada, et vähendada toorainepuudust. Elektriseadmed ja akud tuleb ringlusse võtta vastavalt kohalikele eeskirjadele. Lisateavet leiate aadressilt [www.2helpU.com](http://www.2helpU.com).

## LÕIKETARVIKUTE TABEL

<i>Kaitsekate tüüp</i>	<i>Lisaseade</i>	<i>Kirjeldus</i>	<i>Lihvija külge kinnitamine</i>
 <p><b>TÜÜBI 1 KAITSEKATE</b></p>		Puidulõikeketas, seotud	 <p>Tüübi 1 kaitsekate</p>  <p>Tugijäärik</p>  <p>Lõikeketas</p>  <p>Keermestatud kinnitusmutter</p>
		Teemantlõikekettad	

# SKIEDINIO PJOVIMO RINKINYS DWE46105

## Sveikiname!

Jūs pasirinkote „DEWALT“ įrankį. Ilgametė patirtis, kruopštus gaminių tobulinimas ir naujovių diegimas leido „DEWALT“ tapti vienu iš patikimiausių profesionalams skirtų įrankių naudotojų partnerių.

## Techniniai duomenys

	DWE46105	
Įtampa	$V_{KS}$	230
JK ir Airija	$V_{KS}$	115
Tipas		1
Galios įvestis	W	1400
Apsukos be apkrovos / nominaliosios apskukos	$\text{min}^{-1}$	9300
Disko skersmuo	mm	125
Veleno skersmuo		M14
Svoris	kg	3,5
Triukšmo ir vibracijos vertės (triaušo vektorius suma) pagal EN60745-2-3:		
$L_{PA}$ (skleidžiamo garso slėgio lygis)	dB(A)	90,0
$L_{WA}$ (garso galios lygis)	dB(A)	101,0
K (nustatyto garso lygio paklaida)	dB(A)	3
Paviršiaus šlifavimas		
Vibracijos emisijos dydis $a_{h,AG} =$	$\text{m/s}^2$	4,2
Paklaida K =	$\text{m/s}^2$	1,5

Šiame informaciniame lapelyje nurodyta keliami vibracija išmatuota atsižvelgiant į standartinį bandymo metodą, pateiktą EN60745, todėl ją galima naudoti įrankiams tarpusavyje palyginti. Be to, ją taip pat galima naudoti preliminariam vibracijos poveikiui įvertinti.



**ISPĖJIMAS!** Deklaruoti vibracija kyla naudojant įrankį pagrindiniams numatytiems darbams atlikti. Tačiau, jei šiuo įrankiu atliekami kiti darbai, naudojami kiti priedai arba priedai prastai prižiūrėti, vibracijos emisija gali skirtis. Dėl to gali labai padidėti vibracijos poveikis per visą darbo laiką.

Vertinant vibracijos poveikio lygį per tam tikrą darbo laikotarpį, reikia atsižvelgti ir į laiką, kai įrankis išjungtas arba kai jis veikia, bet juo faktiškai neatliekama jokio darbo. Dėl to gali gerokai sumažėti poveikis per visą darbo laiką.

Imkitės papildomų saugos priemonių, kad apsaugotumėte nuo vibracijos poveikio, pvz.: tinkamai prižiūrėkite įrankį ir jo priedus, laikykite rankas šiltai, planuokite darbą.

## Saugikliai:

Europa	230 V įrankiai	Maitinimo tinklo el. srovės stiprumas – 10 amperų
Jungtinė Karalystė ir Airija	230 V įrankiai	El. srovės stiprumas kiškuose – 13 amperų

## EB atitikties deklaracija

### Mašinų direktyva



### Skiedinio pjovimo rinkinys DWE46105

„DEWALT“ pareiškia, kad **Techninių duomenų** skyriuje aprašyti gaminiai yra sukurti laikantis toliau nurodytų reikalavimų ir standartų:

2006/42/EB, EN60745-1:2009+A11:2010, EN 60745-2-3:2011 +A2:2013 +A11:2014 +A12:2014 +A13:2015.

Šie gaminiai taip pat atitinka direktyvas 2014/30/ES ir 2011/65/ES. Dėl papildomos informacijos prašome kreiptis į „DEWALT“ toliau nurodytu adresu arba žiūrėkite į vadovo pabaigoje pateiktą informaciją.

Toliau pasirašęs asmuo yra atsakingas už techninio dokumento sukūrimą ir pateikia šią deklaraciją „DEWALT“ vardu.

Markus Rempel

Projektavimo direktorius

„DEWALT“, Richard-Klinger-Straße 11,  
D-65510, Idstein, Germany (Vokietija)  
2016-11-15



**ISPĖJIMAS.** Norėdami sumažinti susižeidimo pavojų, perskaitykite šį vadovą.

## Apibrėžtys. Saugos rekomendacijos

Toliau pateiktos apibrėžtys apibūdina kiekvieno signalinio žodelio griežtumą. Perskaitykite vadovą ir atkreipkite dėmesį į šiuos simbolius.



**PAVOJUS!** Nurodo tiesioginę pavojingą situaciją, kurios neišvengus bus sunkiai ar net mirtinai susižalota.



**ISPĖJIMAS!** Nurodo potencialiai pavojingą situaciją, kurios neišvengus galima sunkiai ar net mirtinai susižaloti.



**ATSARGIAI!** Nurodo potencialią pavojingą situaciją, kurios neišvengus galima nesunkiai arba vidutinai sunkiai susižaloti.

**PASTABA.** Nurodo su susižalojimu nesusijusią praktiką, kurios neišvengus galima apgadinti turtą.



Reiškia elektros smūgio pavojų.



Reiškia gaisro pavojų.

## Bendrieji įspėjimai dėl elektrinio įrankio

### saugos



**ĮSPĖJIMAS! Perskaitykite visus saugos įspėjimus ir nurodymus.** Jei bus nesilaikoma toliau pateiktų įspėjimų ir nurodymų, gali kilti elektros smūgio, gaisro ir (arba) sunkaus sužeidimo pavojus.

### ĮŠSAUGOKITE VISUS ĮSPĖJIMUS IR NURODYMUS ATEIČIAI

Terminas „elektrinis įrankis“ visuose toliau pateiktuose nurodymuose reiškia pagrindinį, jungiamą į elektros lizdą (su laidu) arba akumuliatorinį (be laidų) elektrinį įrankį.

#### 1) Darbo vietos sauga

- Pasirūpinkite, kad darbo vieta būtų švari ir gerai apšviesta.** Užgriozdintos ir tamsios vietos dažnai tampa nelaimingų atsitikimų priežastimi.
- Nenaudokite elektrinių įrankių aplinkoje, kur gali kilti sprogdimas, pvz., kur yra liepsniųjų skysčių, dujų arba dulkių.** Elektriniai įrankiai sukelia kibirkštis, nuo kurių gali užsidegti dulkės arba garai.
- Dirbdami su elektriniu įrankiu, neleiskite artyn vaikų ir pašalinių asmenų.** Jie gali blaškyti dėmesį ir dėl to galite nesuvaldyti įrankio.

#### 2) Elektros sauga

- Elektrinio įrankio kištukas privalo atitikti lizdą. Niekada niekaip nemodifikuokite kištuko.** Su žemintais elektriniais įrankiais niekada nenaudokite jokių kištukų adapterių. Nemodifikuoti, originalūs kištukai ir juos atitinkantys elektros lizdai sumažins elektros smūgio pavojų.
- Venkite sąlyčio su žemintais paviršiais, pvz., vamzdžiais, radiatoriais, viryklėmis ir šaldytuvais.** Kai kūnas žemintas, didėja elektros smūgio pavojus.
- Saugokite elektrinius įrankius nuo lietaus ir drėgmės.** Į elektrinį įrankį patekus vandens, didėja elektros smūgio pavojus.
- Saugokite kabelį. Niekada neneškite elektrinio įrankio už kabelio, taip pat netraukite už kabelio kištuko iš lizdo.** Saugokite kabelį nuo karščio, alyvos, aštrių kraštų arba judančių dalių. Pažeisti arba susinariplioję kabeliai didina elektros smūgio pavojų.
- Dirbdami su elektriniais įrankiais lauke, naudokite tam pritaikytą ilginimo kabelį.** Naudojant darbui lauke tinkamą kabelį, sumažėja elektros smūgio pavojus.
- Jei elektrinį įrankį neišvengiamai reikia naudoti drėgnoje aplinkoje, naudokite energijos šaltinį, apsaugotą liekamosios elektros srovės prietaisu (RCD).** Naudojant RCD, mažėja elektros smūgio pavojus.

#### 3) Asmens sauga

- Naudodami elektrinį įrankį, būkite budrūs, stebėkite savo veiksmus ir vadovaukitės sveiku protu. Nenaudokite elektrinio įrankio pavargę arba apsvaigę nuo narkotikų, alkoholio ar vaistų.**

Akimirką nukreipus dėmesį, dirbant su elektriniais įrankiais galima sunkiai susižaloti.

- Naudokite asmenines apsaugos priemones. Visada naudokite akių apsaugos priemones.** Apsauginės priemonės, pvz., dulkių kaukė, apsauginiai batai neslidžiais padais, šalmas ar ausų apsaugos, naudojamose atitinkamomis sąlygomis, mažina susižeidimo pavojų.
- Būkite atsargūs, kad netyčia neįjungtumėte įrankio. Prieš prijungdami įrankį prie maitinimo tinklo ir (arba) įdėdami akumuliatorių, prieš paimdami ar nešdami įrankį, visuomet patikrinkite, ar išjungtas jo jungiklis.** Nešant elektrinius įrankius uždėjus pirštų ant jų jungiklio arba įjungiant įrankius į elektros tinklą, kai jų jungikliai yra įjungti, gali nutikti nelaimingų atsitikimų.
- Prieš įjungdami elektrinį įrankį, nuimkite nuo jo visus reguliavimo raktus arba veržliarakčius.** Neištraukę veržliarakčio ar raktų iš besisukančios elektros įrankio dalies, rizikuojate susižeisti.
- Nepersitempkite. Visuomet stovėkite tvirtai ir išlaikykite pusiausvyrą.** Taip galėsite geriau valdyti elektrinį įrankį netikėtose situacijose.
- Tinkamai apsirenkite. Nedėvėkite laisvų drabužių arba papuošalų. Plaukus, drabužius ir pirštines laikykite atokiau nuo judančių dalių.** Judančios dalys gali įtraukti laisvus drabužius, papuošalus ar ilgus plaukus.
- Jei papildomiems dulkių ištraukimo ir surinkimo įrenginiams prijungti yra numatyti prietaisai, patikrinkite, ar jie prijungti ir tinkamai naudojami.** Naudojant dulkių surinkimo įrenginius, galima sumažinti su dulkėmis susijusius pavojus.

#### 4) Elektrinių įrankių naudojimas ir priežiūra

- Dirbdami įrankiu, nenaudokite jėgos. Darbui atlikti naudokite tinkamą elektrinį įrankį.** Tinkamu elektriniu įrankiu geriau ir saugiau atliksite darbą tokiu greičiu, kuriam jis yra numatytas.
- Nenaudokite elektrinio įrankio, jei jungiklio nepavyksta jo įjungti ar išjungti.** Bet kuris elektrinis įrankis, kurio negalima valdyti jungikliu, yra pavojingas – jį privaloma pataisyti.
- Prieš atlikdami bet kokius reguliavimo, priedų keitimo darbus arba jei ketinate įrankį sandėliuoti, ištraukite kištuką iš maitinimo tinklo lizdo ir (arba) iš elektrinio įrankio išimkite akumuliatorių.** Tokios apsauginės priemonės sumažina pavojų netyčia įjungti elektrinį įrankį.
- Nenaudojamus elektrinius įrankius laikykite vaikams nepasiekiamoje vietoje ir neleiskite šio elektrinio įrankio naudoti žmonėms, nesuapatinusiems su įrankiu arba šiuo vadovu.** Neparengtų naudotojų rankose elektriniai įrankiai kelia pavojų.



- e) **Tinkamai prižiūrėkite elektrinius įrankius.** Patikrinkite, ar gerai sulygiuotos ir ar nesukimba judančios dalys, ar dalys nesulūžusios ir visas kitas būsenas, kurios gali turėti įtakos elektrinio įrankio naudojimui. Jei elektrinis įrankis apgadintas, prieš naudojant jį reikia sutaisyti. Dėl netinkamai prižiūrimo elektrinių įrankių įvyksta daug nelaimingų atsitikimų.
- f) **Pjovimo įrankiai turi būti aštrūs ir švarūs.** Tinkamai prižiūrimi pjovimo įrankiai aštriomis pjovimo briaunomis mažiau strigs, juos bus lengviau valdyti.
- g) **Elektrinį įrankį, priedus ir įrankio antgalius naudokite pagal šio vadovo rekomendacijas, atsižvelgdami į darbo sąlygas bei darbą, kurį reikia atlikti.** Jei elektrinį įrankį naudosite ne pagal paskirtį, gali susidaryti pavojinga situacija.

## 5) Priežiūra

- a) **Jūsų elektrinio įrankio priežiūros darbus turi atlikti tik kvalifikuotas remonto specialistas, naudodamas tik identiškas atsargines dalis.** Taip bus palaikoma elektrinio įrankio eksploatacijos sauga.

## PAPILDOMOS SPECIFINĖS SAUGOS TAISYKLĖS

### Saugos nurodymai atliekant visus darbus

- a) **Šį elektrinį įrankį galima naudoti kaip pjovimo įrankį.** Perskaitykite visus su šiuo elektriniu įrankiu pateiktus saugos įspėjimus, nurodymus, iliustracijas ir specifikacijas. Jei nesivadovausite visais toliau pateiktais nurodymais, galite gauti elektros smūgį, sukelti gaisrą ir (arba) sunkiai susižeisti.
- b) **Su šiuo elektriniu įrankiu nerekomenduojama atlikti šių darbų: šlifavimo, smėlinio šlifavimo, valymo vieliniu šepetėliu ar poliravimo.** Jei dirbsite darbus, kuriems elektrinis įrankis nėra pritaikytas, gali susidaryti pavojinga situacija ir galite susižeisti.
- c) **Nenaudokite priedų, kurių specialiai nesukūrė ir nerekomendavo šio įrankio gamintojas.** Jei priedą ir galima prijungti prie šio elektrinio įrankio, tai dar nereiškia, kad dirbti juo bus saugu.
- d) **Nominaliosios priedo apskos privalo būti bent jau lygios maksimalioms ant elektrinio įrankio nurodytoms apskoms.** Jei priedai suksis greičiau nei jų nominaliosios apskos, jie gali sulūžti ir būti nusviesti.
- e) **Priedo išorinis skersmuo ir storis turi atitikti elektrinio įrankio pajėgumo koeficientą.** Netinkamo dydžio priedų nepavyks tinkamai apsaugoti naudojant apsaugas ar valdyti.
- f) **Užriegiamų priedų sriegiai privalo atitikti šlifuoaklio veleno sriegius.** Naudojant priedus, montuojamus jungėmis, vidinė priedo anga privalo atitikti jungėms fiksavimo skersmenį. Priedai, kurie neatitinka elektrinio įrankio montavimo įtaisų, bus nesubalansuoti, pernelyg vibruos ir dėl to galima prarasti įrankio kontrolę.
- g) **Nenaudokite apgadintų priedų.** Prieš kiekvieną naudojimą patikrinkite priedą, pvz., abrazyvinį

diską, ar jis neįskilęs ir neįtrūkęs, ar atraminis padas neįtrūkęs, nesuplėšytas ar pernelyg nenusidėvėjęs, ar neatsilaisvino arba nesutrūkinėjo vielinio šepetėlio vielutės. Jei elektrinis įrankis ar jo priedas buvo numestas, patikrinkite, ar nėra pažeidimų arba sumontuokite nepažeistą priedą. Patikrinkite ir sumontavę priedą, atsistokite atokiai nuo sukamojo priedo plokštumos ir neleiskite artyn pašalinių asmenų. Paleiskite elektrinį įrankį vienai minutei maksimaliomis apskomis be apkrovos. Paprastai sugadinti priedai tokio patikrinimo metu sulūžta.

- h) **Naudokite asmenines apsaugos priemones.** Atsižvelgiant į darbo sritį, reikia dėvėti apsauginį antveidį arba apsauginius akinius. Pagal aplinkybes dėvėkite dulkių kaukę, ausų apsaugas, mūvėkite pirštines ir dėvėkite darbinę prijuostę, kuri sulaukytų smulkias šlifavimo daleles arba ruošinio dalis. Akiniai turi būti pajėgūs sulaukyti įvairių darbų metu išmetamas daleles. Dulkių kaukė arba respiratorius turi tinkamai sulaukyti darbų metu kylančias daleles. Per ilgai dirbant labai triukšmingoje aplinkoje, galima pakenkti klausai.
- i) **Pašaliniai asmenys turi stovėti saugiu atstumu nuo darbo teritorijos. Visi įeinantieji į darbo teritoriją privalo dėvėti asmenines apsaugos priemones.** Ruošinio dalelės arba sulūžę priedai gali būti nusviesti ir sužeisti šalia darbo vietos esančius asmenis.
- j) **Atlikdami darbus, kurių metu pjovimo antgaliu gali prisiliesti prie paslėptų laidų arba įrankio laido, laikykite elektrinį įrankį tik už izoliuotų paviršių.** Pjovimo priedui palietus dalį, kuria teka srovė, neizoliuotoms metalinėms elektrinio įrankio dalys gali sukelti elektros smūgį ir nutrenkti operatorių.
- k) **Laidą nutieskite taip, kad jis būtų atokiai nuo besisukančio priedo.** Jei prarasite kontrolę, laidas gali būti nupjautas arba užsikabinti ir įtraukti jūsų ranką į besisukančią priedą.
- l) **Niekada nepadėkite elektrinio įrankio, kol jo priedas dar sukasi.** Besisukantis priedas gali užsikabinti už paviršiaus ir galite prarasti elektrinio įrankio kontrolę.
- m) **Nešdami elektrinį įrankį prispaudę prie savo šono, jo nelaikykite įjungto.** Netyčia prisilietus prie besisukančio priedo, šis gali įtraukti jūsų drabužius ir sužaloti jus.
- n) **Reguliariai valykite šio elektrinio įrankio ventiliacijos angas.** Variklio ventiliatorius įtraukia dulkes į korpuso vidų, kur metalo dulkių sankaupos gali sukelti elektros pavojų.
- o) **Nedirbkite šiuo elektriniu įrankiu šalia liepsniųjų medžiagų.** Kibirkštys gali uždegti šias medžiagas.
- p) **Nenaudokite priedų, kuriuos reikėtų aušinti aušinimo skysčiais.** Naudojant vandenį arba kitus aušinimo skysčius, galima žūti nuo elektros srovės arba gauti elektros smūgį.

## PAPILDOMOS SAUGOS INSTRUKCIJA ATLIEKANT VISUS DARBUS

### Atatrankos priežastys ir prevenciniai operatoriaus veiksmai jai išvengti

Atatranka – tai staigi reakcija į besisukančio disko, atraminio pado, šepetėlio ar kokio nors kito priedo užstrigimą ar užkliuvimą. Suspaudus arba sugriebus besisukantį priedą, šis staigiai stabdomas, dėl to nevaldomas elektrinis įrankis įstrigimo taške verčiamas judėti priešinga priedo sukimosi kryptimi.

Pavyzdžiui, jei abrazyvinis diskas sugnybiamas arba užstringa ruošinyje, įvadinis disko kraštas ties sužnybimo tašku gali įstrigti medžiagos paviršiuje ir diskas gali „išlipti“ arba gali įvykti atatranka. Diskas gali atšokti į operatorių arba nuo jo; tai priklauso nuo disko sukimosi krypties suspaudimo metu. Tokiomis sąlygomis abrazyviniai diskai gali net lūžti.

Atatranka yra piktnaudžiavimo elektriniu įrankiu ir (arba) netinkamų darbo procedūrų ar sąlygų rezultatas, jos galima išvengti vadovaujantis toliau nurodytomis atsargumo priemonėmis.

- Tvirtai laikykite elektrinį įrankį ir stovėkite taip, kad jūsų kūnas bei ranka netrukdytų priešintis atatrankos jėgoms. Visuomet naudokite pagalbinę rankeną, jei ji įrengta, kad galėtumėte maksimaliai suvaldyti įrankį atatrankos arba sukimo momento reakcijos metu.** Operatorius gali suvaldyti sukimo momento reakcijos arba atatrankos jėgas, jei imsis tinkamų atsargumo priemonių.
- Niekada nedėkite rankos šalia besisukančio priedo.** Priedas gali atšokti per jūsų ranką.
- Nestovėkite tokioje vietoje, į kurią galėtų atšokti įrankis įvykus atatrankai.** Atatranka svies įrankį kryptimi, priešinga disko sukimosi kryptiai sugnybimo taške.
- Būkite itin atsargūs, apdirbdami kampus, aštrius kraštus ir pan. Stenkitės, kad įrankis neatšoktų ir neužkliūtų.** Kampai, aštrūs kraštai arba šoktelėjimas gali priversti besisukantį priedą užkliūti ir sukelti atatranką arba įrankis gali tapti nevaldomas.
- Nemontuokite grandininio pjūklo, medžio drožimo disko arba dantytojo pjūklo disko.** Tokie diskai dažnai sukelia atatranką ir įrankis tampa nevaldomas.

### Saugos įspėjimai, taikytini atliekant šlifavimo ir šlifuojamojo pjovimo darbus

- Naudokite tik šiam elektriniam įrankiui rekomenduojamų tipų diskus ir konkrečiam pasirinktam diskui pritaikytą apsaugą.** Nuo diskų, kurie nėra skirti naudoti su šiuo įrankiu, neįmanoma tinkamai apsisaugoti, todėl jais dirbti nesaugu.
- Diskų su įspaustais centrais šlifavimo paviršius privalo būti sumontuotas taip, kad būtų žemiau apsaugo krašto plokštumos.** Nuo netinkamai sumontuoto disko, kuris išsikiša pro apsaugo krašto plokštumą, tinkamai apsisaugoti neįmanoma.

- Siekiant maksimalios saugos, reikia saugiai, tinkamai sumontuoti apsaugą, kad būtų neuždengta minimali į operatorių atsukta disko dalis.** Apsaugas padeda apsaugoti operatorių nuo skriejančių sulūžusio disko dalelių, atsitiktinio prisilietimo prie disko ir kibirkščių, kurios gali uždegti drabužius.
- Diskus reikia naudoti tik tiems darbam, kuriems jie yra rekomenduojami. Pavyzdžiui, negalima šlifuoti pjovimo disko šonu.** Abrazyviniai pjovimo diskai skirti periferiniam šlifavimui: šoninės jėgos juos gali suskaldyti.
- Visuomet naudokite neapgadintas diskų junges, kurių dydis ir forma atitiktų pasirinktą diską. Tinkamos diskų jungės prilaiko diską ir sumažina disko sulaužymo galimybę.** Pjovimo diskams skirtos jungės gali būti visai kitokios nei šlifavimo diskų jungės.
- Nenaudokite nuo didesnių elektrinių įrankių nuimtų, susidėvėjusių diskų.** Didesniems elektriniams įrankiams skirti diskai netinka greičiau besisukančiam mažesniai įrankiui: jie gali trūkti.

### Papildomi saugos įspėjimai atliekant šlifuojamojo pjovimo darbus

- „Neužstrigdykite“ pjovimo disko ir pernelyg jo nespaukite. Nemėginkite atlikti pernelyg gilių pjūvių.** Per daug spaudžiant diską, padidėja apkrova ir diskas gali greičiau sulinkti arba užstrigti pjūvyje bei sukelti atatranką arba diskas gali lūžti.
- Nestovėkite vienoje linijoje su besisukančiu disku, už jo.** Kai diskas darbo metu juda nuo jūsų kūno, galima atatranka gali sviesti besisukantį diską ir elektrinį įrankį tiesiai į jus.
- Kai diskas užstrigo arba kai pjovimas dėl kitų priežasčių pertraukiamas, išjunkite elektrinį įrankį ir nejudinkite jo, kol diskas visiškai nenusosts sukstis. Niekada nebandykite ištraukti disko iš pjūvio, kol diskas sukasi, kitaip gali įvykti atatranka.** Suraskite ir pašalinkite problemą, kad diskas daugiau neužstrigtų.
- Neįjunkite įrankio, kai jo diskas yra ruošinyje. Leiskite diskui vėl sukstis visu greičiu, tada atsargiai vėl įstumkite į pjūvį.** Vėl paleidus elektrinį įrankį ruošinyje, jis gali užstrigti, iššokti arba gali vėl įvykti atatranka.
- Paremkite plokštes arba kitus labai didelius ruošinius, kad maksimaliai sumažėtų pavojus suspausti diską ir sukelti atatranką. Dideli ruošiniai dažnai linksta nuo savo pačių svorio.** Ruošinį reikia paremti iš abiejų disko pusių, šalia pjovimo linijos ir prie ruošinio krašto.
- Ypač būkite atsargūs įpjaudami sienas arba kitas neištirtas vietas.** Atsiklęs diskas gali prapjauti dujų ar vandens vamzdžius, elektros laidus arba objektus, kurie gali sukelti atatranką.

### Papildomos saugos taisyklės

- Gali būti pavojinga naudoti kitokius nei šiame vadove nurodytus priedus.** Naudojant galios didinimo įtaisus

Įrankis gali veikti didesnėmis nei vardinės apsuokomis, tokiu atveju jis bus netinkamai naudojamas.

- **Naudokite spaustuvus arba kitą praktišką būdą ruošiniui pritvirtinti ir prilaikyti ant stabilios platformos.** Laikant ruošinį ranka arba atrėmus į kūną, jis nėra stabilus, todėl galima prarasti kontrolę.
- **Visuomet naudokite šoninę rankeną. Tvirtai užveržkite rankeną.** Siekiant tinkamai valdyti įrankį, reikia visada naudoti šoninę rankeną.
- **Stenkitės, kad diskas neatšoktų, elkitės su juo atsargiai.** Jeigu taip atsitiktų, sustabdykite įrankį ir patikrinkite ar diskas neįtrūkęs.
- **Atsargiai dirbkite su diskais ir juos sandėliuokite.**
- **Niekada nepjunkite vietos, kur gali būti elektros laidų ar vamzdynų.** Kitaip galima sunkiai susižeisti.
- **NEPJAUKITE nepjunkite metalo deimantiniu disku.**
- **NENAUDOKITE šlifuojamųjų diskų.**
- **VISADA naudokite su dulkių rinktuvu.**
- **Nedirbkite šiuo įrankiu ilgai.** Šio įrankio naudojimo metu keliami vibracija gali negrįžtamai pažeisti pirštus, plaštakas ir rankas. Mūvėkite pirštines, kurios papildomai sugeria smūgius, dažnai darykite poilsio pertraukėles, ribokite darbo valandas per dieną.
- **Ventiliacijos angos dažnai dengia judančias dalis, reikėtų jų neliesti.** Judančios dalys gali įtraukti laisvus drabužius, papuošalus ar ilgus plaukus.

**⚠️ ĮSPĖJIMAS! Nenaudojamą įrankį paguldykite ant šono ant lygaus pagrindo, kur už jo niekas neužklius ir kur jis ant nieko nenukris. Kitaip galima sunkiai susižeisti.**

**⚠️ ĮSPĖJIMAS! Rekomenduojame naudoti apsauginį srovės nuotėkio įtaisą, kurio liekamosios srovės stipris neviršytų 30 mA.**

## Liekamieji pavojai

Nepaisant atitinkamų saugos nurodymų pritaikymo ir saugos priemonių naudojimo, tam tikrų liekamųjų pavojų išvengti neįmanoma. Kyla šie pavojai:

- klausos pablogėjimas;
- pavojus susižeisti dėl svaidomų dalelių;
- pavojus nusideginti, nes darbo metu priedai labai įkaista;
- pavojus susižaloti ilgai naudojant įrankį.

## Elektros sauga

Elektrinis variklis skirtas tik vieno dydžio įtampai. Visuomet patikrinkite, ar elektros tinklo įtampa atitinka kategorijos plokštelėje nurodytą įtampą.



Vadovaujantis standartu EN60745, „DEWALT“ įrankyje įrengta dviguba izoliacija, todėl įžeminimo laido nereikia.

**⚠️ ĮSPĖJIMAS.** 115 V blocai turi būti valdomi naudojant apsaugos nuo trikties izoliacinį transformatorių su įžeminimo ekranu tarp pagrindinės ir antrinės apvijų.

Jeigu būtų pažeistas maitinimo laidas, jį reikia pakeisti specialiai paruoštu laidu, kurį galima įsigyti „DEWALT“ servise.

## Maitinimo kištuko keitimas (tik Jungtinės Karalystės ir Airijos naudotojams)

Jei reikia sumontuoti naują maitinimo kištuką:

- Saugiai išmeskite seną kištuką.
- Rudą laidą prijunkite prie kištuko įvado, kuriuo teka srovė.
- Mėlyną laidą prijunkite prie neutralaus kontakto.



**ĮSPĖJIMAS.** Prie įžeminimo kontakto nieko jungti nereikia.

Vadovaukitės montavimo instrukcijomis, pateikiamomis su aukštos kokybės kištukais. Rekomenduojamas saugiklis: 13 A.

## Ilginio kabelio naudojimas

Ilginio kabelį reikėtų naudoti tik tada, kai tai būtina. Prireikus ilginimo kabelio, naudokite tik sertifikuotą ilginimo kabelį, kurio galia atitiktų šio įrankio galią (žr. „Techniniai duomenys“). Minimalus laido skersmuo – 1,5 mm<sup>2</sup>; maksimalus laido ilgis – 30 m.

Jei naudojate kabelio ritę, visuomet iki galo išvyniokite kabelį.

## Pakuotės turinys

Pakuotėje yra:

- 1 Skiedinio pjovimo variklis
- 1 Šoninė rankena
- 1 Veržliaraktis
- 1 Universalioji jungtis
- 1 125 mm skiedinio pjovimo gaubtas
- 1 Srieginė suspaudimo veržlė
- 1 Atraminė jungė
- 1 Naudotojo vadovas

- Patikrinkite, ar gabenimo metu įrankis, jo dalys arba priedai nebuvo sugadinti.
- Prieš naudojimą skirkite laiko atidžiai perskaityti ir išsiaiškinti šį vadovą.

## Ant įrankio esantys ženklai

Ant įrankio rasite pavaizduotas šias piktogramas:



Prieš naudodami perskaitykite naudotojo vadovą.



Dėvėkite ausų apsaugas.



Dėvėkite akių apsaugas.

## Datos kodo vieta (A pav.)

Datos kodas **15**, kuriame nurodyti ir pagaminimo metai, yra pažymėtas ant korpuso.

Pavyzdys:

2017 XX XX  
Pagaminimo metai

## Aprašymas (A, B pav.)



**ISPĖJIMAS!** Niekada nemodifikuokite elektrinio įrankio arba kurios nors jo dalies. Kitaip galite patirti turtinę žalą arba susižaloti.

- 1 Veleno fiksavimo mygtukas
- 2 Ašis
- 3 Šoninė rankena
- 4 Nuo užsiblokavimo apsauganti atraminė jungė
- 5 Srieginė suspaudimo veržlė
- 6 Dulkių išmetimo sistema (DES)
- 7 Slankusis jungiklis
- 8 Dulkių anga
- 9 Suspaudimo varžtas
- 10 Pjūvių gylio trinkelė
- 11 Pjūvių gylio trinkelės užrakinimo rankenėlė
- 12 Kampinių durių užrakinimo svirtis (užrakina ir atrakina kampines duresles)
- 13 Kampinės dureslės (atsidaro ir leidžia pjauti vidinį kampa)

## Naudojimo paskirtis

Sunkiems darbams skirtas skylių pjoviklis yra skirtas profesionaliems pjovimo darbams.

Skiedinio pjovimo gaubtas yra skirtas profesionaliems skiedinio pjovimo darbams. Jis nėra skirtas dirbti su metalu ar mediena. Naudojant tinkamą šlifuoکل, diską ir dulkių siurbį, juo galima pašalinti didžiąją daugumą statinių ir ore kylančių dulkių, kurios, jeigu skiedinio pjovimo gaubtas nebūtų naudojamas, užterštų darbo vietą arba keltų pavojų naudotojo ir netoliese esančių asmenų sveikatai.

**NENAUDOKITE** drėgnomis oro sąlygomis, šalia liepsniųjų skysčių ar dujų.

Šis sunkiems darbams skirtas skylių pjoviklis yra profesionalams skirtas elektrinis įrankis.

**NELEISKITE** vaikams liesti šio įrankio. Jei šį įrankį naudoja nepatyrę operatoriai, juos reikia prižiūrėti.

- **Maži vaikai ir ligoti žmonės.** Šiuos prietaisu be priežiūros negalima naudotis mažiems vaikams arba asmenims su protine negalia.
- Šis įrankis neskirtas naudoti menkesnių fizinių, jutiminių ar protinių gebėjimų asmenims (įskaitant vaikus) arba asmenims, kuriems trūksta patirties ir žinių, nebent juos prižiūrėtų už jų saugą atsakingas asmuo. Vaikų negalima palikti vienų su šiuo gaminiu.

## Funkcijos

### Dulkių išmetimo sistema

Dulkių ištraukimo sistema **6** apsaugo nuo dulkių kaupimosi aplink apsaugą ir variklio oro įleidimo angą, todėl į variklio korpusą patenka minimalus dulkių kiekis.

### Atjungiklis dingus elektros tiekimui

Įjungimo / išjungimo jungiklis neturi įdiegtos funkcijos, dėl kurios dingus įtampai, įrenginys išjungiamas. Dingus elektros tiekimui arba kito netikėto išjungimo atveju gaiduką reikia pajunginėti (įjungti ir vėl išjungti), kad įrankis vėl pasileistų.

## SURINKIMAS IR REGULIAVIMAS



**ISPĖJIMAS.** Norėdami sumažinti sunkių susižeidimų pavojų, prieš atlikdami bet kokius įtaisų ar priedų reguliavimą ar išmontavimo / sumontavimo darbus, išjunkite įrankį ir atjunkite jį nuo maitinimo šaltinio. Gaidukas būtinai turi būti išJUNGIMO padėtyje. Netyčia įjungus galima susižeisti.

## Šoninės rankenos prijungimas (A, H pav.)



**ISPĖJIMAS!** Prieš pradėdami dirbti įrankiu, patikrinkite, ar tvirtai prisukote rankeną.

Tvirtai įsukite šoninę rankeną **3** į angą **16** pavaros korpuso kairėje, l, kaip parodyta H pav.

## Skiedinio pjovimo gaubto tvirtinimas ir nuėmimas (C pav.)

**PASTABA.** Pridedamą skiedinio pjovimo gaubtą rekomenduojama naudoti tik su DWE46105 sunkiems darbams skirtu skiedinio pjovimo varikliu.

1. Atlaisvinkite suspaudimo varžtą **9**, esantį ant dekoratyvinio siūlių glaistymo gaubto ir sulgyinkite ąseles **17**, esančias ant dekoratyvinio siūlių glaistymo gaubto, su angomis **18** šlifuoکلio pavaro korpusė.
2. Atlaisvinę suspaudimo varžtą, pasukite gaubtą į norimą darbinę padėtį. Siekiant užtikrinti didžiausią veiksmingumą, gaubto korpusas turi būti tarp veleno ir operatoriaus.
3. Tvirtai užveržkite suspaudimo varžtą **9** ir pritvirtinkite dekoratyvinio siūlių glaistymo gaubtą prie pavaros korpuso. Nenaudokite šlifuoکلio su laisvu dekoratyvinio siūlių glaistymo gaubtu.
4. Norėdami nuimti dekoratyvinio siūlių glaistymo gaubtą, atlaisvinkite suspaudimo varžtą, įsitikinkite kad varžtai lieka prie žiedo, pasukite dekoratyvinio siūlių glaistymo gaubtą sulgyindami angas ir ąseles, tada ištraukite dekoratyvinio siūlių glaistymo gaubtą.

**PASTABA.** Jeigu dekoratyvinio siūlių glaistymo gaubto suspaudimo varžtu priveržti nepavyksta, įrankio nenaudokite. Atiduokite įrankį ir dekoratyvinio siūlių glaistymo gaubtą į priežiūros centrą, kad dekoratyvinio siūlių glaistymo gaubtas būtų sutaisytas arba pakeistas.

## Pjovimo disko uždėjimas ir nuėmimas (A, D pav.)



**ISPĖJIMAS.** Nenaudokite apgadinto disko.

1. Uždėję gaubtą padėkite įrankį ant stalo, velenų į viršų.
2. Tinkamai uždėkite atraminę jungę **4** ant veleno **2** (D pav).
3. Sukdami atidarykite kampines duresles **13** ir uždėkite pjovimo diską **21** ant atraminės jungės **4**.
4. Užsukite ant veleno **2** sriegiuotąją suspaudimo veržlę **5**.
5. Paspauskite veleno fiksavimo mygtuką **1** ir sukite veleną **2**, kol jis tinkamai užsifiksavo.
6. Pridedamu veržliarakčiu ant veleno užveržkite sriegiuotąją suspaudimo veržlę **5**.
7. Atlaisvinkite veleno fiksatorių.

- Uždarykite ir užfiksukite kampines dureles **13**, suverždami kampinių durelių užrakinimo svirtį **12**.
- Norėdami nuimti diską, pridėdami veržliarakčiu atlaisvinkite sriegiuotąją suspaudimo veržlę **5**.

## Skiedinio pjovimo gaubtas (F pav.)

- !** **ĮSPĖJIMAS.** Su dekoratyvinio siūlių glaistymo gaubtu galima naudoti tik 1 tipo deimantinius diskus. Nepjaukite metalo. Nenaudokite su prijungtais abrazyviniais diskais.

Vadovaudamiesi **Pjovimo disko uždėjimo ir nuėmimo** instrukcijomis sumontuokite šlifavimo diską.

Gali tekti atidaryti kampines dureles ir įrengti 125 mm dekoratyvinio siūlių glaistymo diskus, žr. **Kampinių durelių naudojimas**.

## Pjovimo gylio reguliavimas (E pav.)

- Atlaisvinkite pjūvių gylio trinkelės užrakinimo rankenėlę **11**.
- Pastumkite pjūvių gylio trinkelę **10** į norimą padėtį.
- Suveržkite pjūvių gylio trinkelės užrakinimo rankenėlę.

## Kampinių durelių naudojimas (F pav.)

- !** **ĮSPĖJIMAS.** Norėdami sumažinti susižalojimo pavojų, prieš atlikdami bet kokius įtaisų ar priedų reguliavimo ar sumontavimo, išmontavimo darbus, **VISADA išjunkite įrankį ir atjunkite jį nuo energijos šaltinio. Tai taikytina ir šlifuoekliui bei dulkių siurbliui. Šios prevencinės saugos priemonės sumažina netyčinio įrankio įjungimo pavojų.**

- !** **ĮSPĖJIMAS.** Susižalojimo pavojus. Kampines dureles galima atidaryti tik pjaunant vidinį kampą. Rankas ir kūną visada laikykite atokiai nuo pjovimo vietos. Dirbdami kitus darbus užtikrinkite, kad šoninės durėlės yra uždarytos.

Naudojant šią funkciją galima pjauti vidinį kampą.

- Įsitikinkite, kad įrankis išjungtas, o diskas visiškai sustojo.
- Pasukite kampinių durelių užrakinimo svirtį **12** prieš laikrodžio rodyklę vienu visu pasukimu. Suimkite kampines dureles **13** ir sudami atidarykite.
- Rankas padėkite atokiau nuo disko ir atsistokite taip, kad atidaryta gaubto apatinė pusė būtų nukreipta nuo jūsų.
- Prieš paliesdami įrankiu darbinį paviršius įjunkite įrankį ir palaukite, kol jis ims veikti visu greičiu.
- Padėkite diską ant darbinio paviršiaus ir stumkite šlifuoeklį palei darbinį paviršius iš dešinės į kairę, kad pjautumėte apie vidinį kampą. Taip geriausiai surenkamos dulklės.
- Prieš išjungdami pakelkite įrankį nuo darbinio paviršiaus. Palaukite, kol įrankis sustos, ir tik tada padėkite jį.
- Uždarykite kampines dureles ir užrakininkite naudodami kampinių durelių užrakinimo svirtį **12**.

## Dulkių ištraukimas (G pav.)

- !** **ĮSPĖJIMAS.** Su šiuo priedu naudokite tik „DEWALT“ rekomenduojamus elektrinius įrankius.

Norėdami gauti daugiau informacijos apie „DEWALT“ elektrinius įrankius, kuriuos galima naudoti su šiuo priedu, kreipkitės į vieną iš įgaliotųjų techninės priežiūros centrų, išvardytų galiniame

puslapyje pateiktame sąrašė, arba žr. išsamią informaciją apie mūsų Klientų aptarnavimo paslaugas internetu, adresu:

**www.2helpU.com.**

- !** **ĮSPĖJIMAS!** Šis priedas turi būti naudojamas su dulkių ištraukimo sistema. **VISADA dėvėkite sertifikuotą apsauginį antveidį arba nuo dulkių apsaugančią kaukę.**

**PASTABA.** Patikrinkite, ar tvirtai prijungta žarna.

**PASTABA.** Dulkių, kurias surenka dulkių siurblys, kiekis priklauso nuo jo filtravimo sistemos. Daugiau informacijos rasite dulkių siurblio naudojimo instrukcijoje.

Visi „DEWALT“ dulkių surinkimo gaubtai yra skirti naudoti su „DEWALT Airlock DWV9000“ jungtimi.

- Pritvirtinkite DWV9000 jungtį **19** prie dulkių rinktuvo žarnos **20**.
- Atblokuokite DWV9000 jungtį **19** ir užstumkite ant dulkių angos **8**.
- Tvirtai užsukite DWV9000 jungtį **19**.

## Tradicinės dulkių siurblio žarnos (G pav.)

Pritvirtinkite rekomenduojamą dulkių siurblio žarną prie dulkių angos **8**.

## Prieš pradėdant dirbti

- Sumontuokite apsaugą ir tinkamą diską. Nenaudokite per daug susidėvėjusių diskų.
- Būtinai tinkamai sumontuokite vidinę ir išorinę junges.
- Įsitikinkite, ar pjovimo arba šlifavimo diskas sukasi ant įrankio ir priedo pažymėtų rodyklių kryptimi.

## NAUDOJIMAS

### Naudojimo instrukcijos

- !** **ĮSPĖJIMAS.** Visuomet laikykitės saugos nurodymų ir taisyklių.
- !** **ĮSPĖJIMAS.** Norėdami sumažinti sunkių susižeidimų pavojų, prieš atlikdami bet kokius įtaisų ar priedų reguliavimo ar išmontavimo / sumontavimo darbus, **išjunkite įrankį ir atjunkite jį nuo maitinimo šaltinio. Gaidukas būtinai turi būti išJUNGIMO padėtyje. Netyčia įjungus galima susižeisti.**

### Tinkama rankų padėtis (H pav.)

- !** **ĮSPĖJIMAS!** Siekdami sumažinti sunkaus susižeidimo pavojų, **BŪTINAI** laikykite rankas tinkamoje padėtyje, kaip parodyta.
- !** **ĮSPĖJIMAS!** Siekdami sumažinti sunkaus susižeidimo pavojų, **BŪTINAI** tvirtai laikykite įrankį, kad atlaikytumėte staigių reakciją.

Tinkama rankų padėtis: viena ranka turi būti ant šoninės rankenos **3**, o kita – ant įrankio korpuso, kaip parodyta H pav.

### Slankusis jungiklis (A pav.)

- !** **ĮSPĖJIMAS!** Prieš pradėdami dirbti įrankiu, patikrinkite, ar tvirtai prisukote šoninę rankeną.
- !** **ATSARGIAI!** Prieš juddami įrankį prie energijos šaltinio, patikrinkite, ar jungiklis yra išjungimo padėtyje,

paspausdami ir atleisdami jungiklio galinę dalį. Nutrūkus įrankio elektros energijos tiekimui, pvz., suveikus įžeminimo trikties pertraukikliui ar jungtuvui, netyčia atjungus įrankį nuo elektros tinklo arba nutrūkus elektros tiekimui, pasirūpinkite, kad jungiklis būtų išjungimo padėtyje, kaip nurodyta pirmiau. Prijungus prie elektros tinklo įrankį, kurio jungiklis yra užfiksuotas įjungimo padėtyje, jis netikėtai pradės veikti.

Norėdami įjungti įrankį, pastumkite įjungimo / išjungimo slankųjį jungiklį 7 įrankio priekio link. Norėdami įrankį išjungti, atleiskite įjungimo / išjungimo jungiklį.

Norėdami, kad įrankis veiktų nepertraukiamai, pastumkite jungiklį įrankio į priekį ir įspauskite jungiklio priekinę dalį. Norėdami išjungti nepertraukiamai veikiančią įrankį, paspauskite jungiklio galinę dalį, kad jis būtų atlaisvintas.

## Veleno fiksatorius (A pav.)

Veleno fiksatoriaus mygtukas 1 skirtas apsaugoti, kad velenas nesisuktų sumontuojant ar nuimant diskus. Veleno fiksatorių galima naudoti tik tada, kai įrankis išjungtas, atjungtas nuo elektros tinklo, o diskas visiškai nesisuka.

**PASTABA.** Norėdami sumažinti pavojų sugadinti įrankį, nenaudokite veleno fiksatoriaus, kol įrankis veikia. Kitaip sugadinsite įrankį, be to, priedas gali nuskrieti nuo įrankio ir ką nors sužaloti.

Norėdami užfiksuoti kaištį, nuspauskite veleno fiksavimo mygtuką 1 ir sukite veleną tol, kol jis pagaliau nesisuks.

## Skiedinio pjovimo gaubto naudojimas

**⚠️ ĮSPĖJIMAS.** Norėdami sumažinti susižalojimo pavojų, prieš atlikdami bet kokius įtaisų ar priedų reguliavimo ar sumontavimo, išmontavimo darbus, VISADA išjunkite įrankį ir atjunkite jį nuo energijos šaltinio. Tai taikytina ir šlifuoekliui bei dulkių siurbliui. Šios prevencinės saugos priemonės sumažina netyčinio įrankio įjungimo pavojų.

**⚠️ ĮSPĖJIMAS.** Savo pačių saugumui, prieš pradėdami naudoti šį priedą, perskaitykite šlifavimo įrankio ir dulkių siurblio naudojimo instrukcijas. Nesilaikant šių įspėjimų, galima susižeisti arba smarkiai sugadinti įrankį ir priedą. Techniškai prižiūrejami įrankius, naudokite tik originalias keičiamąsias dalis.

**⚠️ ĮSPĖJIMAS.** Tvirtai laikykite įrankį už šoninės rankenos ir korpuso, kad suvaldytumėte įrankį paleidimo ir naudojimo metu bei tol, kol diskas ar priedas nesustos sukts. Prieš padėdami įrankį, įsitikinkite, kad diskas visiškai nesisuka.

**⚠️ ĮSPĖJIMAS.** Įsitikinkite, kad kampinės drelės uždarytos.

1. Įsitikinkite kad visos surinkimo ir reguliavimo operacijos buvo atliktos.
2. Įjunkite dulkių siurbli, kaip nurodyta jo naudojimo instrukcijoje.
3. Paleiskite šlifuoeklį, kaip nurodyta įrankio naudojimo instrukcijoje.

**PASTABA.** Prieš paliesdami įrankiu darbinį paviršių palaukite, kol įrankis ims veikti maksimaliomis apsuksomis.

## Dekoratyviųjų siūlių glaistymas ir pjovimas (H pav.)

1. Nustatykite norimą pjūvio gylį, žr. **Pjūvio gylio reguliavimas**, skyrįje **Surinkimas ir reguliavimas**.
2. Prieš paliesdami įrankiu darbinį paviršių palaukite, kol įrankis ims veikti visu greičiu.
3. Atsistokite taip, kad atviras apatinis gaubto ir disko šonas būtų nusuktas nuo jūsų.
4. Padėkite gaubto kraštą 22 ant darbinio paviršiaus ir pradėkite pjauti įleisdami įrankį į darbinį paviršių.  
**PASTABA.** Gaubto kraštas 22 turi būti prie darbinio paviršiaus, siekiant užtikrinti tinkamą dulkių surinkimą.
5. Nustatę H paveikslėlyje parodytą gaubto kryptį, stumkite šlifuoeklį palei darbinį paviršių iš dešinės į kairę. Atliekant dekoratyvinių siūlių glaistymo / pjovimo darbus šlifuoeklį turi būti 45° kampu link dulkių angos, kad rezultatai būtų geriausi.
6. Prieš išjungdami pakelkite įrankį nuo darbinio paviršiaus. Palaukite, kol įrankis sustos, ir tik tada padėkite jį.

## TECHNINĖ PRIEŽIŪRA

Šis „DEWALT“ elektrinis įrankis skirtas ilgalaikiam darbui, prireikiant minimalios techninės priežiūros. Įrankis veiks kokybiškai ir ilgai, jei jį tinkamai prižiūrsite ir reguliariai valysite.

**⚠️ ĮSPĖJIMAS.** Norėdami sumažinti sunkių susižeidimų pavojų, prieš atlikdami bet kokius įtaisų ar priedų reguliavimo ar išmontavimo / sumontavimo darbus, išjunkite įrankį ir atjunkite jį nuo maitinimo šaltinio. Gaidukas būtinai turi būti išJUNGIMO padėtyje. Netyčia įjungus galima susižeisti.



### Teptimas

Jūsų elektrinio įrankio papildomai tepti nereikia.



### Valymas

**⚠️ ĮSPĖJIMAS.** Kai tik pastebėsite, kad pagrindiniame korpusė arba aplink ventilacijos angas susikaupė purvo ar dulkių, išpūskite jas sausu oru. Atlikdami šį darbą, dėvėkite apbruotą akių apsaugą ir dulkių kaukę.

**⚠️ ĮSPĖJIMAS.** Nemetalinių įrankio dalių niekada nevalykite tirpikliais arba kitais stipriais chemikalais. Šie chemikalai gali susilpninti šioms dalims gaminti panaudotas medžiagas. Naudokite tik švelniu muilinu vandeniu sudrėkintą šluostę. Saugokite įrankį nuo bet kokių skysčių: niekada nepanardinkite jokios šio įrankio dalies į skystį.

## Pasirinktiniai priedai

**⚠️ ĮSPĖJIMAS.** Kadangi su šiuo gaminiu nebuvo bandomi kiti nei „DEWALT“ priedai, juos su šiuo įrankiu naudoti pavojinga. Siekiant sumažinti sužeidimo pavojų, su šiuo gaminiu rekomenduojama naudoti tik „DEWALT“ priedus.

Dėl papildomos informacijos apie tinkamus priedus kreipkitės į savo vietos įgaliotąjį atstovą.







## Aplinkosauga

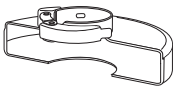

Atskiras surinkimas. Šiuo simboliu pažymėtų gaminių ir akumuliatorių negalima išmesti kartu su kitomis buitinėmis atliekomis.

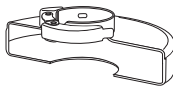
■ Gaminiuose ir akumulatoriuose yra medžiagų, kurias galima pakartotinai panaudoti arba perdirbti: taip sumažinsite aplinkos taršą ir naujų žaliavų poreikį. Priduokite elektrinius prietaisus ir akumulatorius perdirbti, laikydamiesi vietinių reglamentų. Daugiau informacijos rasite tinklavietėje [www.2helpU.com](http://www.2helpU.com).

## PJOVIMO PRIEDŲ LENTELĖ

<i>Apsaugo tipas</i>	<i>Priedas</i>	<i>Aprašymas</i>	<i>Kaip montuoti ant šlifukolio</i>
 <p><b>1 TIPO APSAUGAS</b></p>		Mūro pjovimo diskas, klijuotas	 <p>1 tipo apsaugas</p>  <p>Atraminė jungė</p>  <p>Pjovimo diskas</p>  <p>Srieginė suspaudimo vėžlė</p>
		Deimantiniai pjovimo diskai	



# BŪVJAVAS NOGRIEŠANAS KOMPLEKTS

## DWE46105

### Apsveicam!

Jūs esat izvēlējies DEWALT instrumentu. DEWALT ir viens no uzticamākajiem profesionālu elektroinstrumentu lietotāju partneriem, jo tam ir ilggadīga pieredze instrumentu izveidē un inovatorismā.

### Tehniskie dati

		DWE46105
Spriegums	V <sub>mainstr.</sub>	230
Apvienotā Karaliste un Īrija	V <sub>mainstr.</sub>	115
Tips		1
Ievades jauda	W	1400
Tukšgaitas/nominālie apgriezieni	apgr./min	9300
Ripas diametrs	mm	125
Vārpstas diametrs		M14
Svars	kg	3,5

Trokšņu vērtības un vibrāciju vērtības (trīs asu vektoru summa) saskaņā ar EN60745-2-3:

L <sub>pa</sub> (skaņas emisijas spiediena līmenis)	dB(A)	90,0
L <sub>wa</sub> (skaņas jaudas līmenis)	dB(A)	101,0
K (neprecizitāte pie dotā skaņas līmeņa)	dB(A)	3

### Virsmas slīpēšana

Vibrāciju emisijas vērtība a <sub>h,AG</sub> =	m/s <sup>2</sup>	4,2
Neprecizitāte K =	m/s <sup>2</sup>	1,5

Šajā informācijas lapā norādītā vibrāciju emisijas vērtība ir izmērīta saskaņā ar standarta pārbaudes metodi, kas norādīta EN60745, un to var izmantot viena instrumenta salīdzināšanai ar citu. Šo vērtību var izmantot, lai iepriekš novērtētu iedarbību.

**BRĪDINĀJUMS!** Deklarētā vibrāciju emisijas vērtība attiecas uz instrumenta galveno paredzēto lietošanu. Tomēr, ja instruments tiek izmantots atšķirīgiem lietojuma veidiem ar atšķirīgiem piederumiem vai slikti uzturēts, vibrācijas emisija var atšķirties. Šādos gadījumos var ievērojami palielināties iedarbības līmenis visā darba laikposmā.

Novērtējot vibrāciju iedarbības līmeni, līdztekus darba režīmam jāņem vērā arī tas laiks, kad instruments ir izslēgts vai darbojas tukšgaitā. Šādos gadījumos var ievērojami samazināties iedarbības līmenis visā darba laikposmā.

Nosakiet arī citus drošības pasākumus, lai aizsargātu operatoru no vibrācijas iedarbības, piemēram, jāveic instrumentu un piederumu apkope, jā rūpējas, lai rokas būtu siltas, jāorganizē darba gaita.

### Drošinātāji:

Eiropa	230 V instrumenti	10 ampēri, elektrotīkls
Apvienotā Karaliste un Īrija	230 V instrumenti	13 ampēri, spraudkontakta

### EK atbilstības deklarācija

#### Mašīnu direktīva



#### Būvjavas nogriešanas komplekts DWE46105

DEWALT apliecina, ka izstrādājumi, kas aprakstīti **tehniskajos datos** atbilst šādiem dokumentiem:

2006/42/EK, EN60745-1:2009+A11:2010, EN 60745-2-3:2011 + A2:2013 + A11:2014 + A12:2014 + A13:2015.

Šie izstrādājumi atbilst arī Direktīvām 2014/30/ES un 2011/65/ES. Lai iegūtu sīkāku informāciju, lūdzu, sazinieties ar DEWALT turpmāk minētajā adresē vai skatiet rokasgrāmatas pēdējo vāku.

Persona, kas šeit parakstījusies, atbild par tehnisko datu sagatavošanu un DEWALT vārdā izstrādā šo apliecinājumu.

Markus Rempel

Inženiertehniskās nodaļas priekšsēdētājs  
DEWALT, Richard-Klinger-Straße 11,  
D-65510, Idstein, Vācija  
15.11.2016.



**BRĪDINĀJUMS!** Lai mazinātu ievainojumu risku, izlasiet lietošanas rokasgrāmatu.

### Definīcijas: ieteikumi par drošību

Turpmāk redzamajās definīcijās izskaidrota katra signālvārda nopietnības pakāpe. Lūdzu, izlasiet šo rokasgrāmatu un pievērsiet uzmanību šiem apzīmējumiem.



**BĪSTAMI!** Norāda tūlīt draudošu bīstamu situāciju, kas, ja netiek novērsta, **novēd pie nāves vai nopietniem savainojumiem.**



**BRĪDINĀJUMS!** Norāda iespējami bīstamu situāciju, kuras rezultātā, ja to nenovērš, **var iestāties nāve vai gūt smagus ievainojumus.**



**UZMANĪBU!** Norāda iespējami bīstamu situāciju, kuras rezultātā, ja to nenovērš, **var gūt nelielus vai vidēji smagus ievainojumus.**

**PIEZĪME.** Norāda situāciju, kuras rezultātā **negūst ievainojumus, bet, ja to nenovērš, var sabojāt īpašumu.**



Apzīmē elektriskās strāvas trieciena risku.



Apzīmē ugunsgrēka risku.

## Vispārīgi elektroinstrumenta drošības brīdinājumi



**BRĪDINĀJUMS!** Izlasiet visus drošības brīdinājumus un norādījumus. Ja netiek ievēroti brīdinājumi un norādījumi, var gūt elektriskās strāvas triecienu, izraisīt ugunsgrēku un/vai gūt smagus ievainojumus.

## SAGLABĀJIET VISUS BRĪDINĀJUMUS UN NORĀDĪJUMUS TURPMĀKĀM UZZIŅĀM

Termins „elektroinstruments”, kas redzams brīdinājumos, attiecas uz šo elektroinstrumentu, ko darbina ar elektrības palīdzību (ar vadu), vai ar akumulatoru darbināmu (bez vada) elektroinstrumentu.

### 1) Darba vietas drošība

- Rūpējieties, lai darba vieta būtu tīra un labi apgaismota.** Nesakārtotā un vāji apgaismotā darba zonā var rasties negadījumi.
- Nedarbiniet elektroinstrumentus sprādziendrošās vietās, piemēram, viegli uzliesmojošu šķidrumu, gāzu vai putekļu klātbūtnē.** Elektroinstrumenti rada dzirksteles, kas var aizdedzināt putekļus vai izgarojumu tvaikus.
- Instrumenta darba laikā noturiet bērņus un nepiederošas personas drošā attālumā.** Novēršot uzmanību, jūs varat zaudēt kontroli pār instrumentu.

### 2) Elektrodrošība

- Barošanas spraudņiem jāatbilst ligzdai. Kontaktdakšu nekādā gadījumā nedrīkst pārveidot. Iezemētiem (sazemētiem) elektroinstrumentiem nedrīkst izmantot pārejas kontaktdakšas.** Nepārveidotas kontaktdakšas un piemērotas kontaktlīgšanas rada mazāku elektriskās strāvas triecienu risku.
- Nepieskarieties iezemētām virsmām, piemēram, caurulēm, radiatoriem, plītiem un ledusskapjiem.** Ja jūsu ķermenis ir iezemēts, pastāv lielāks elektriskās strāvas triecienu risks.
- Elektroinstrumentus nedrīkst pakļaut lietus vai mitru laika apstākļu iedarbībai.** Ja elektroinstrumentā iekļūst ūdens, palielinās elektriskās strāvas triecienu risks.
- Lietojiet vadu pareizi. Nekad nepārnēsājiet, nevelciet vai neatvienojiet elektroinstrumentu no kontaktlīgšanas, turot to aiz vada. Netuviniet vadu karstuma avotiem, eļļām, asām šķautnēm vai kustīgām detaļām.** Ja vads ir bojāts vai samezgliojies, pastāv lielāks elektriskās strāvas triecienu risks.
- Darbinot elektroinstrumentu āra apstākļos, izmantojiet vadu, kas paredzēts lietošanai ārā.** Izmantojot vadu, kas paredzēts lietošanai ārpus telpām, pastāv mazāks elektriskās strāvas triecienu risks.
- Ja elektroinstruments ir nenovēršami jāekspluatē mitrā vidē, elektrobarošanai uzstādiet**

**noplūdstrāvas aizsardzības ierīci (RCD).** Lietojot noplūdstrāvas aizsargierīci, mazinās elektriskās strāvas triecienu risks.

### 3) Personīgā drošība

- Strādājot ar elektroinstrumentu esiet modri, skatieties ko darāt un izmantojiet veselo saprātu. Nelietojiet elektroinstrumentu, ja esat noguris vai atrodaties narkotiku, alkohola vai medikamentu ietekmē.** Pat viens mirklis neuzmanības elektroinstrumentu ekspluatācijas laikā var izraisīt smagus ievainojumus.
- Izmantojiet personīgos aizsargpiederumus. Vienmēr valkājiet acu aizsargus.** Attiecīgos apstākļos lietojot aizsargaprīkojumu, piemēram, putekļu masku, aizsargapavus ar neslidošu zoli, aizsargķiveri vai ausu aizsargus, samazināsies risks gūt ievainojumus.
- Nepieļaujiet nejausu iedarbināšanu. Pirms instrumenta pievienošanas kontaktlīgzdai un/vai akumulatora pievienošanas, instrumenta pacelšanas vai pārnēsāšanas pārbaudiet, vai slēdzis ir izslēgtā pozīcijā.** Ja elektroinstrumentu pārnēsājat, turot pirkstu uz slēdža, vai ja kontaktlīgzdai pievienojat elektroinstrumentu ar ieslēgtu slēdzi, var rasties negadījumi.
- Pirms elektroinstrumenta ieslēgšanas noņemiet no tā visas regulēšanas atslēgas vai uzgriežņu atslēgas.** Ja elektroinstrumenta rotējošajai daļai ir piestiprināta uzgriežņu atslēga vai regulēšanas atslēga, var gūt ievainojumus.
- Nesniedzieties pārāk tālu. Vienmēr uzturiet piemērotu stāju un saglabājiet līdzsvaru.** Tādējādi neparedzētās situācijās daudz labāk varat saglabāt kontroli pār elektroinstrumentu.
- Valkājiet piemērotu apģērbu. Nevalkājiet pārāk brīvu apģērbu vai rotaslietas. Netuviniet matus, apģērbu un cimdus kustīgajās detaļās.** Rotaslietas vai gari mati var ieķerties kustīgajās detaļās.
- Ja instrumentam ir paredzēts pievienot putekļu atsūkšanas un savākšanas ierīci, obligāti tās pievienojiet un ekspluatējiet pareizi.** Lietojot putekļu savākšanas ierīci, iespējams mazināt putekļu kaitīgo ietekmi.

### 4) Elektroinstrumenta ekspluatācija un apkope

- Nelietojiet elektroinstrumentu ar spēku. Izmantojiet konkrētām lietojumam piemērotu elektroinstrumentu.** Ar pareizi izvēlētu elektroinstrumentu tā efektivitātes robežās paveiksiet darbu daudz labāk un drošāk.
- Nelietojiet elektroinstrumentu, ja ar slēdzi nav iespējams ieslēgt vai izslēgt.** Ja elektroinstrumentu nav iespējams kontrolēt ar slēdža palīdzību, tas ir bīstams un ir jāsalabo.
- Pirms elektroinstrumentu regulēšanas, piederumu nomaiņišanas vai novietošanas glabāšanā no**

**barošanas avota atvienojiet kontaktdakšu un/ vai no elektroinstrumenta izņemiet akumulatoru.**

Šādu profilaktisku drošības pasākumu rezultātā mazinās nejaušas elektroinstrumenta iedarbināšanas risks.

- d) **Glabājiet elektroinstrumentus, kas netiek darbināti, bērniem nepieejamā vietā un neatļaujiet to ekspluatēt personām, kas nav apmācītas to lietošanā vai nepārzina šos noteikumus.** Elektroinstrumenti ir bīstami, ja tos ekspluatē neapmācītas personas.
- e) **Apkopiēt elektroinstrumentus. Pārbaudiet, vai kustīgās detaļas ir pareizi savienotas un nostiprinātas, vai detaļas nav bojātas, kā arī vai nav kāds cits apstāklis, kas varētu ietekmēt elektroinstrumenta darbību. Ja elektroinstrumenti ir bojāti, pirms lietošanas tas jāsalabo.** Daudzu negadījumu cēlonis ir tādi elektroinstrumenti, kam nav veikta pienācīga apkope.
- f) **Regulāri uzasiniet un tīriet griezējinstrumentus.** Ja griezējinstrumentiem ir veikta pienācīga apkope un tie ir uzasināti, pastāv mazāks iestregšanas risks, un tos ir vieglāk vadīt.
- g) **Elektroinstrumentu, tā piederumus un detaļas, u. c. ekspluatējiet saskaņā ar šiem noteikumiem, ņemot vērā darba apstākļus un veicamā darba specifiku.** Lietojot elektroinstrumentu tam neparedzētiem mērķiem, var rasties bīstama situācija.

## 5) Apkalpošana

- a) **Uzticiet sava elektroinstrumenta apkopi kvalificētam remontstrādniekam, lietojot tikai identiskas rezerves daļas.** Tādējādi tiek saglabāta elektroinstrumenta drošība.

## PAPILDU ĪPAŠIE DROŠĪBAS NORĀDĪJUMI

### Drošības norādījumi visiem darbu veidiem

- a) **Šo elektroinstrumentu paredzēts lietot kā nogriešanas instrumentu. Izlasiet visus drošības brīdinājumus, norādījumus, ilustrācijas un tehniskos datus, kas atrodas elektroinstrumenta komplektācijā.** Ja netiek ievēroti visi turpmāk redzami norādījumi, var saņemt elektriskās strāvas triecienu, izraisīt ugunsgrēku un/vai gūt smagu ievainojumu.
- b) **Ar šo elektroinstrumentu nav ieteicams veikt tādas darbības kā abrazīvā apstrāde, slīpēšana, tīrīšana ar stieplju suku vai pulēšana.** Veicot darbus, kam šis elektroinstrumenti nav paredzēti, var rasties bīstami apstākļi un varat gūt ievainojumus.
- c) **Lietojiet tikai instrumenta ražotāja īpaši izgatavotos un ieteiktos piederumus.** Kaut arī kādu citu piederumu ir iespējams piestiprināt pie instrumenta, tā lietošana nav droša.
- d) **Piederuma nominālajam ātrumam jābūt vismaz vienādam ar maksimālo ātrumu, kas atzīmēts uz elektroinstrumenta.** Piederumi, kas kustas ātrāk par nominālo ātrumu, var salūzt un nolidot nost.
- e) **Piederuma ārējam diametram un biezumam jābūt elektroinstrumenta jaudas koeficienta robežās.** Nepareiza izmēra piederumus nav iespējams pietiekami uzmanīt vai kontrolēt.
- f) **Piederumu montāžas vītnei izmēram jāatbilst slīpmašīnas vārpstas vītnei izmēram. To piederumu iekšējam diametram, kurus uzstāda ar atloku palīdzību, jāatbilst atloka izvirzījuma diametram.** Piederumi, kas neatbilst elektroinstrumenta vārpstas lielumam, sāk svārstīties un pārmērīgi vibrēt, kā arī to dēļ var zaudēt kontroli pār instrumentu.
- g) **Nedrīkst lietot bojātu piederumu. Pirms katras ekspluatācijas reizes pārbaudiet piederuma stāvokli, piemēram, vai ripā nav robu un plaisu, vai atbalsta paliktņi nav saplaisājis, nodilis vai pārlieku nolietojies un vai stieplju birste nav vaļīga un kādā stāvoklī ir tās stieples.** Ja elektroinstrumentus vai piederumus ir ticis nomests zemē, pārbaudiet, vai tas nav bojāts. Ja ir, uzstādiet jaunu piederumu. Kad pārbaude ir veikta un piederums ir piestiprināts, gan jums, gan apkārtējām personām jāstāv drošā attālumā no piederuma rotēšanas zonas, bet elektroinstrumentus vienu minūti jādarbina maksimālajā ātrumā bez noslodzes. Bojāti piederumi šajā pārbaudes laikā parasti salūzt.
- h) **Valkājiet personīgo aizsargaprīkojumu. Atkarībā no veicamā darba valkājiet sejas aizsargu, aizsargbrilles vai brilles. Ja vajadzīgs, valkājiet putekļu masku, ausu aizsargus, cimdsus un darba priekšautu, kas aiztur mazas abrazīvas vai materiāla daļiņas.** Acu aizsargaprīkojumam jāaiztur lidojošos neturimi, kas rodas dažādu darbu veikšanas laikā. Putekļu maskas vai respiratora filtram jāaiztur darba laikā radušās daļiņas. Ilgstoša un ļoti intensīva trokšņa iedarbībā varat zaudēt dzirdi.
- i) **Neļaujiet nepiederošām personām atrasties darba zonā. Ikvienam, kas atrodas darba zonā, jāvalkā personīgais aizsargaprīkojums.** Apstrādājamā materiāla vai bojāta piederuma daļiņas var aizlidot un izraisīt ievainojumus tiem, kas atrodas darba zonas tuvumā.
- j) **Veicot darbu, turiet elektroinstrumentu pie izolētajām satveršanas virsmām, ja griezējinstrumenti varētu saskarties ar apslēptu elektroinstalāciju vai ar savu vadu.** Ja griezējinstrumenti saskaras ar vadiem, kuros ir strāva, visas instrumenta ārējās metāla virsmas vada strāvu un rada elektriskās strāvas triecienu risku.
- k) **Novietojiet vadu tā, lai tas nepieskartos rotējošam piederumam.** Ja zaudējat kontroli, instruments var pārgriezt vai aizķert vadu, bet jūsu roka var tikt ierauta rotējošajā piederumā.
- l) **Elektroinstrumentu nedrīkst nolikt malā, līdz piederums nav pilnībā pārstājis darboties.** Rotējošais

piederums var satvert virsmu un izraut elektroinstrumentu jums no rokām.

- m) **Elektroinstrumentu nedrīkst darbināt, kad pārnēsājat to, turot virzienā pret sevi.** Ja apģērbs nejauši pieskaras rotējošajam piederumam, tas var tikt satverts, piederumu ieraujot jūsu ķermenī.
- n) **Regulāri tīriet elektroinstrumenta gaisa atveres.** Dzinēja ventilators ierauj putekļus korpusā un pārāk liels uzkrātā metāla pulvera daudzums var izraisīt elektrobīstamību.
- o) **Elektroinstrumentu nedrīkst darbināt viegli uzliesmojošu materiālu tuvumā.** Dzirksteles var aizdedzināt šos materiālus.
- p) **Nelietojiet tādus piederumus, kam vajadzīgi dzesēšanas šķidrumi.** Ja tiek izmantots ūdens vai citi dzesēšanas šķidrumi, jūs varat gūt nāvējošu vai elektriskās strāvas triecienu.

## PAPILDU DROŠĪBAS NORĀDĪJUMI VISIEM DARBU VEIDIEM

### Atsitienu cēloņi un operatora aizsardzība pret tiem

Atsitiens ir pēkšņa reakcija uz rotējošas ripas, atbalsta paliktņa, birstes vai cita piederuma saspiešanu vai satveršanu. Saspiešanas vai satveršanas rezultātā rotējošais piederums pēkšņi apstājas, tādēļ elektroinstrumentu vairs nav iespējams savaldīt, un tas ar spēku triecas pretēji rotācijas virzienam saķeres punktā.

Piemēram, ja apstrādājama materiāls ir saspiedis vai iekļījis abrazīvo slīpripi, tās mala, kas atrodas pret saspiešanas vietu, var iegriezties materiāla virsmā, izraisot slīpripas izvīzīšanos vai atsitienu. Ripa var atsisties gan operatora, gan tam pretējā virzienā, atkarībā no ripas kustības virziena saspiešanas vietā. Abrazīvās ripas šajos apstākļos var arī salūzt.

Atsitiens rodas instrumenta nepareizas lietošanas un/vai nepareizu darba paņēmienu vai apstākļu rezultātā, un to var novērst, veicot attiecīgus piesardzības pasākumus, kā norādīts turpmāk.

- a) **Nepārtraukti cieši turiet elektroinstrumentu un novietojiet ķermeni un rokas tā, lai pretotos atsitienu spēkiem.** Lai pēc iespējas labāk pārvaldītu atsitienu vai iedarbināšanas laikā — griezes momentu, vienmēr lietojiet palīgroturi, ja tāds ir. Operators var novaldīt griezes momenta reakciju vai atsitienu spēku, ja veic atbilstošus piesardzības pasākumus.
- b) **Rokas nedrīkst turēt rotējošā piederuma tuvumā.** Piederums var radīt atsitienu rokas.
- c) **Nedrīkst atrasties tajā vietā, kur elektroinstrumenta virzīsies atsitienu gadījumā.** Atsitienu spēka ietekmē instruments virzīsies pretēji ripas kustības virzienam saspiešanas vietā.
- d) **Ievērojiet īpašu piesardzību, apstrādājot stūrus, asas malas, u. c. Novērsiet piederuma atlēcienu un sadursmes ar šķēršļiem.** Stūri, asas malas vai

atlēcienu mēdz izraisīt rotējošā piederuma iekļeršanos, kā rezultātā varat zaudēt kontroli pār instrumentu vai ciest no atsitienu.

- e) **Nedrīkst uzstādīt ķēdes zāga kokgriešanas asmeni vai zāga asmeni ar zobiem.** Šādi asmeņi bieži izraisa atsitienu un instrumenta nevaldāmu darbību.

### Īpaši drošības brīdinājumi attiecībā uz slīpēšanu un abrazīviem nogriešanas darbiem

- a) **Izmantojiet tikai šim elektroinstrumentam paredzētus ripu veidus un izvēlētajai ripai piemērotu aizsargu.** Ripas, kas nav paredzētas šim elektroinstrumentam, nav iespējams pienācīgi uzstādīt, un tās nav drošas lietošanai.
- b) **Slīpripu ar ieliktu centru slīpēšanas virsmi jāatrodas zem aizsarga pārkarmalas plaknes.** Ja ripa ir nepareizi uzstādīta un izvīzās ārpus aizsarga pārkarmalas plaknes, ripa netiek pietiekami aizsargāta.
- c) **Aizsargam jābūt cieši piestiprinātam pie elektroinstrumenta un maksimāli droši novietotam tā, lai pret operatoru būtu pavērta vismazākā iespējamā ripas daļa.** Aizsargs palīdz aizsargāt operatoru pret salūzušas ripas atlūzām, nejaušas saskaršanās ar ripu un dzirkstelēm, kas var aizdedzināt apģērbu.
- d) **Ripas drīkst lietot tikai tām paredzētajiem darbu veidiem.** Piemēram, ar griezējripas malu nedrīkst slīpēt. Abrazīvās griezējripas paredzētas perifērai slīpēšanai, tāpēc, ja uz šīm ripām iedarbojas sānu spēks, tās var salūzt.
- e) **Jālieto tikai neobjāti ripu atloki, kuru izmērs un forma atbilst izvēlētai ripai.** Pareizi ripu atloki balsta ripas, tādējādi samazinot ripas salūšanas iespējamību. Griezējripām paredzētie atloki var atšķīties no slīpripas atlokiem.
- f) **Nedrīkst lietot nodilušas ripas, kas bijušas lietotas ar lielākiem elektroinstrumentiem.** Ripa, kas paredzēta lielākiem elektroinstrumentiem, nav piemērota mazāka instrumenta lielākam rotācijas ātrumam un var saplīst.

### Papildu īpaši drošības brīdinājumi attiecībā uz abrazīviem nogriešanas darbiem

- a) **Nepieļaujiet griezējripas iestrēgšanu, kā arī nespiediet pārāk cieši uz tās. Necentieties veikt pārāk dziļu iegriezumu.** Ja ripa tiek spiesta pārāk spēcīgi, palielinās risks ripai saliekties vai iestrēgt materiālā, kā rezultātā var tikt izraisīts atsitiens vai ripa salūzt.
- b) **Nenostājieties vienā līmenī ar rotējošo ripu vai aiz tās.** Ja ripa darba laikā rotē pretējā virzienā no jums, iespējama atsitienu spēka ietekmē rotējošā ripa un elektroinstrumenta virzās tieši jūsu virzienā.

- c) **Ja ripa ir iestrēgusi vai ja kāda iemesla dēļ slīpēšana/griešana ir pārtraukta, izlēdziet elektroinstrumentu un turiet to nekustīgi, līdz ripa pilnībā pārstāj darboties. Nekādā gadījumā neizņemiet griezējripu no iegriezuma materiālā, kamēr ripa atrodas kustībā, citādi var notikt atsitiens.** Novērtējiet situāciju un veiciet koriģējošas darbības, lai novērstu ripas iestrēgšanas cēloni.
- d) **Neatsāciet darbu ar instrumentu, ja ripa atrodas materiālā. Ļaujiet ratam sasniegt pilnu ātrumu un rūpīgi ievadiet instrumentu atpakaļ griezumā.** Ja atsāksiet darbu ar instrumentu, kas atrodas materiālā, ripa var iestrēgt, izlēkt ārā vai izraisīt atsitienu.
- e) **Atbalstiet paneļus vai jebkuru citu pārāk lielu materiāla gabalu, lai līdz minimumam samazinātu ripas iespīšanās un atsitienu risku. Lieli materiāla gabali mēdz nosēsties paši zem sava svara.** Atbalsti ir jānovieto zem materiāla gabala, griezuma līnijas tuvumā un materiāla gabala malas tuvumā abās ripas pusēs.
- f) **Ievērojiet īpašu piesardzību, veicot iezāgējumus ēku sienās vai citās nosegtās vietās.** Ripa, kas izvirzās materiāla otrā pusē, var sagriezt gāzes vai ūdens cauruļvadus, elektroinstalāciju vai priekšmetus, kas izraisītu atsitienu.

## Papildu drošības noteikumi

- **Nav ieteicams izmantot piederumus, kas nav norādīti šajā rokasgrāmatā — tas var būt bīstami.** Pastiprinātāju izmantošana, kas noved pie instrumenta griešanās ātruma palielināšanās, kas pārsniedz atļauto maksimālo ātrumu, uzskatāma par nepareizu instrumenta ekspluatāciju.
- **Izmantojiet spaiļes vai kādā citā praktiskā veidā nostipriniet un atbalstiet apstrādājamo materiālu uz stabilas platformas.** Turot materiālu ar roku vai piespiestu pie sava ķermeņa, t. i., nestabilā stāvoklī, jūs varat zaudēt kontroli pār to.
- **Vienmēr lietojiet sānu rokturi. Cieši satveriet šo rokturi.** Vienmēr turiet sānu rokturi, lai darba laikā savaldītu instrumentu.
- **Nepieļaujiet ripas raustīšanos un neveiciet straujas kustības.** Ja tā notiek, apturiet instrumentu un pārbaudiet, vai ripai nav defektu vai plaisu.
- Vienmēr uzmanīgi ekspluatējiet un uzglabājiet ripas.
- **Nekad negrieziet vietās, kur ripa var saskarties ar elektroinstalāciju vai cauruļvadiem.**
- **NEGRIEZIET metālu ar apaļo dimanta ripu.**
- **NELIETOJIET abrazīvas ripas.**
- **VIENMĒR pievienojiet putekļsūcēju.**
- **Šo instrumentu nedrīkst darbināt ļoti ilgi bez apstājas.** Vibrācija, kas rodas, šim instrumentam darbojoties, var izraisīt neatgriezeniskus pirkstu, plaukstu un roku bojājumus. Lai mazinātu vibrācijas ietekmi, vālkājiet cimdus, bieži atpūties un ierobežojiet darba laika ilgumu dienā.
- **Bieži vien gaisa atveres nosedz kustīgās detaļās, tādēļ no tām ir jāuzmanās.** Brīvs apģērbs, rotaslietas vai gari mati var iekļerties kustīgajās detaļās.



**BRĪDINĀJUMS!** Kad instruments netiek lietots, tas jānovieto guļus uz stabilas virsmas, no kuras tas nevar nokrist zemē. Varat gūt nopietnus ievainojumus.



**BRĪDINĀJUMS!** Iesakām izmantot noplūdstrāvas aizsargierīci ar nominālo nostrādes strāvu 30 mA vai mazāk.

## Atlikušie riski

Lai arī tiek ievēroti attiecīgie drošības norādījumi un tiek uzstādītas drošības ierīces, dažus atlikušos riskus nav iespējams novērst. Tie ir šādi:

- dzirdes pasliktināšanās;
- ievainojuma risks lidojošu daļiņu dēļ;
- risks gūt apdegumus no piederumiem, kas darba laikā kļūst karsti;
- ievainojuma risks, pagarinot instrumenta ekspluatācijas laiku.

## Elektrodrošība

Elektromotors paredzēts tikai vienam noteiktam spriegumam. Pārbaudiet, vai barošanas avota spriegums atbilst kategorijas plāksnītē norādītajam spriegumam.



Šim DEWALT instrumentam ir dubulta izolācija atbilstoši EN60745, tāpēc nav jālieto iezemētis vads.



**BRĪDINĀJUMS!** 115 V instrumenti jādarbina ar droša izolējoša transformatora palīdzību, un starp primāro un sekundāro tinumu jābūt iezemētam ekrānam.

Ja barošanas vads ir bojāts, tas jānomaina pret īpaši sagatavotu vadu, kas pieejams DEWALT remonta darbnīcās.

## Barošanas vada kontaktdakšas nomaīņa (tikai Apvienotajai Karalistei un Īrijai)

Ja ir jāuzstāda jauna barošanas vada kontaktdakša:

- nekaitīgā veidā atbrīvojieties no nederīgās kontaktdakšas;
- pievienojiet brūno vadu pie kontaktdakšas fāzes spaiļes;
- pievienojiet zilo vadu pie neitrālās spaiļes.



**BRĪDINĀJUMS!** Vadus nedrīkst pievienot pie zemējuma spaiļes.

Ievērojiet uzstādīšanas norādījumus, kas ietilpst labas kvalitātes kontaktdakšu komplektācijā. Ieteicamais drošinātājs: 13 A.

## Pagarinājuma vada lietošana

Pagarinājuma vadu nevajadzētu lietot, ja vien bez tā nekādi nevar iztikt. Izmantojiet atzītu pagarinājuma vadus, kas atbilst lādētāja ieejas jaudai (skatiet **Tehniskos datus**). Minimālais vadītāja izmērs ir 1,5 mm<sup>2</sup>; maksimālais garums ir 30 m.

Ja lietojat kabeļa rulli, vienmēr notiniet vadu no tā pilnībā nost.

## Iepakojuma saturs

Iepakojumā ietilpst:

- 1 Būvjavas nogriešanas instrumenta motors
- 1 Sānu rokturis
- 1 Uzgriežņu atslēga
- 1 Universālais savienotājs
- 1 125 mm būvjavas nogriešanas instrumenta apvalks

## LATVIEŠU

- 1 Vītņots piespieduzgrieznis
  - 1 Atbalsta atloks
  - 1 Lietošanas rokasgrāmata
- *Pārbaudiet, vai pārvadāšanas laikā nav bojāts instruments, tā detaļas vai piederumi.*
  - *Pirms ekspluatācijas veliet laiku tam, lai pilnībā izlasītu un izprastu šo rokasgrāmata.*

## Apzīmējumi uz instrumenta

Uz instrumenta ir attēlotas šādas piktogrammas:



Pirms ekspluatācijas izlasiet lietošanas rokasgrāmata.



Valkājiet ausu aizsargus.



Valkājiet acu aizsargus.

## Datuma koda novietojums (A att.)

Datuma kods **15**, kurā ir norādīts arī ražošanas gads, ir nodrukāts uz korpusa.

Piemērs.

2017 XX XX  
Ražošanas gads

## Apraksts (A, B att.)



**BRĪDINĀJUMS!** *Elektroinstrumentu vai tā daļas nedrīkst pārveidot. Tā var rasties bojājumi vai ievainojumi.*

- 1 Vārpstas bloķēšanas poga
- 2 Vārpsta
- 3 Sānu rokturis
- 4 Pretbloķēšanas atbalsta atloks
- 5 Vītņots piespieduzgrieznis
- 6 Putekļu izvadīšanas sistēma (DES)
- 7 Slīdslēdzis
- 8 Putekļu izvadcaurule
- 9 Spaiļes skrūve
- 10 Žāgēšanas dziļuma sliece
- 11 Žāgēšanas dziļuma slieces bloķēšanas poga
- 12 Stūru griezēja durtiņu bloķēšanas svira (bloķē un atbloķē stūru griezēja durtiņas)
- 13 Stūru griezēja durtiņas (atver un ļauj veikt iekšējo stūru griešanu)

## Paredzētā lietošana

Šis lielas noslodzes šuvju griezējs paredzēts profesionāliem nogriešanas darbiem.

Būvjavas nogriešanas instrumenta apvalks paredzēts profesionāliem būvjavas nogriešanas darbiem. Nav paredzēts metāla vai koka apstrādei. Lietojot piemērotu slīpmašīnu, rīpu un putekļsūcēju, virsmas slīpēšanas disku var izmantot, lai savāktu lielāko daļu statisko un gaisa putekļu, kas citādi piesārņotu darba zonu vai radītu lielāku risku gan operatora,

gan tuvumā esošu personu veselībai, ja netiek izmantots būvjavas nogriešanas instrumenta apvalks.

**NELIETOJIET** mitros apstākļos vai viegli uzliesmojošu šķidrumu un gāzu klātbūtnē.

Šīs lielas noslodzes šuvju griezējs ir profesionālai lietošanai paredzēts elektroinstruments.

**NEĻAUJIET** bērniem aiztikt instrumentu. Ja šo instrumentu ekspluatē nepieredzējuši operatori, viņi ir jāuzrauga.

- **Mazi bērni un nespēcīgas personas.** Instrumentu nav paredzēts lietot maziem bērniem vai nespēcīgām personām bez uzraudzības.
- Šo instrumentu nav paredzēts ekspluatēt personām (tostarp bērniem), kam ir ierobežotas fiziskās, sensorās vai psihiskās spējas vai trūkst pieredzes un zināšanu, ja vien tās neuzrauga persona, kas atbild par viņu drošību. Bērņus nedrīkst atstāt bez uzraudzības ar instrumentu.

## Raksturojums

### Putekļu izvadīšanas sistēma

Putekļu izvadīšanas sistēma **6** neļauj putekļiem uzkrāties ap aizsargu un dzinēja pievadu, kā arī minimizē motora korpusā iekļuvušo putekļu daudzumu.

### No sprieguma atvienojošs slēdzis

Ieslēgšanas/izslēgšanas slēdzim ir iebūvēta nulles sprieguma funkcija. Elektroenerģijas padeves pārtraukuma gadījumā vai citu negaidītu izslēgšanās gadījumos, slēdzim jābūt cikliskam (ieslēgts un izslēgts), lai restartētu šo instrumentu.

## SALIKŠANA UN REGULĒŠANA



**BRĪDINĀJUMS!** *Lai mazinātu smaga ievainojuma risku, pirms regulēšanas vai pierīču/piederumu uzstādīšanas un noņemšanas izslēdziet instrumentu un atvienojiet to no barošanas avota.*

*Slēdzim jāatrodas IZSLĒGTĀ pozīcijā. Instrumentam nejausi sākot darboties, var gūt ievainojumus.*

## Sānu roktura piestiprināšana (A, H att.)



**BRĪDINĀJUMS!** *Pirms instrumenta ekspluatācijas pārbaudiet, vai rokturis ir cieši piestiprināts.*

Stingri pieskrūvējiet sānu rokturi **3** pie cauruma **16** abās pārnēsama kārbas pusēs, kā parādīts H attēlā.

## Būvjavas nogriešanas instrumenta apvalka uzstādīšana un noņemšana (C att.)

**PIEZĪME.** Komplektā esošo būvjavas nogriešanas instrumenta apvalku ieteicams izmantot kopā ar DWE46105 lielas noslodzes būvjavas nogriešanas instrumenta motoru.

1. Atskrūvējiet skavas skrūvi **9** uz izšūvošanas apvalka un savietojiet tā iedobumus **17** ar slīpmašīnas pārvada korpusa atverēm **18**.
2. Kad skavas skrūve ir atskrūvēta, grieziet apvalku līdz vēlamajai darba pozīcijai. Apvalkam jābūt novietotam starp vārpstu un operatoru, lai nodrošinātu optimālu efektivitāti.

3. Stingri pievelciet skavas skrūvi **9**, lai nostiprinātu izšuvošanas apvalku pie pārvada korpusa. Nedarbiniet slīpmašīnu, ja izšuvošanas apvalks brīvi kustas.
4. Lai noņemtu izšuvošanas apvalku, atskrūvējiet skavas skrūvi, pārliecinoties, ka skrūve ir palikusi uzmvā, pagrieziet izšuvošanas apvalku, lai izlīdzinātu atveres ar iedobumiem un pavelciet izšuvošanas apvalku uz augšu.

**PIEZĪME.** Ja izšuvošanas apvalku nav iespējams pieskrūvēt ar skavas skrūvi, instrumentu nedrīkst lietot. Nogādājiet instrumentu un izšuvošanas apvalku apkopes centrā, lai salabotu vai nomainītu izšuvošanas apvalku.

## Griezējripas uzstādīšana un noņemšana (A, D att.)



**BRĪDINĀJUMS!** Nedrīkst lietot bojātu ripu.

1. Kad apvalks uzstādīts, novietojiet instrumentu uz galda, ar vārpstu vērstu augšup.
2. Pareizi uzstādiat atbalsta atloku **4** uz vārpstas **2** (D att.).
3. Pagrieziet atvērto stūru griezēja durtiņas **13** un novietojiet griezējripu **21** uz atbalsta atloka **4**.
4. Uzskrūvējiet vītņoto spilējuma uzgriezni **5** uz vārpstas **2**.
5. Nospiediet vārpstas bloķēšanas pogu **1** un grieziet vārpstu **2**, līdz tā nofiksējas vietā.
6. Pievelciet vītņoto spilējuma uzgriezni **5** ar komplektā esošo uzgriežņu atslēgu.
7. Atlaidiet vārpstas bloķētāju.
8. Aizveriet un nostipriniet stūru griezēja durtiņas **13**, pievelkot stūra griezēja durtiņas bloķēšanas sviru **12**.
9. Lai noņemtu ripu, atskrūvējiet vītņoto spilējuma uzgriezni **5** ar komplektā esošo uzgriežņu atslēgu.

## Būvjavas nogriešanas instrumenta apvalks (F att.)



**BRĪDINĀJUMS!** Ar izšuvošanas apvalku drīkst izmantot tikai **1. Tipa dimanta ripas**. Negrieziet metālu. Nelietojiet ar abrazīvām ripām.

Ievērojot instrukcijas sadaļā **Griezējripas uzstādīšana un noņemšana**, uzstādiat griezējripu.

Iespējams, vajadzēs atvērt stūru griezēja durtiņas, lai uzstādītu 125 mm izšuvošanas ripas, skatiet **Stūra durtiņu pielietojums**.

## Iegriezuma dziļuma regulēšana (E att.)

1. Atskrūvējiet griešanas dziļuma slieces bloķēšanas pogu **11**.
2. Bīdiat griešanas dziļuma slieci **10** līdz vēlamajai dziļuma pozīcijai.
3. Pievelciet griešanas dziļuma slieces bloķēšanas pogu.

## Stūra durtiņu pielietojums (F att.)



**BRĪDINĀJUMS!** Lai mazinātu ievainojuma risku, pirms regulēšanas vai pierīču/piederumu uzstādīšanas un noņemšanas VIENMĒR izslēdziet instrumentu un atvienojiet to no barošanas avota. Tas attiecas gan uz slīpmašīnu, gan putekļsūcēju.

Šādu profilaktisku drošības pasākumu rezultātā mazinās nejaušas instrumenta iedarbināšanas risks.



**BRĪDINĀJUMS!** Ievainojuma risku. Stūru griezēja durtiņas drīkst būt atvērtas tikai iekšējo stūru griešanas laikā. Vienmēr turiet rokas un ķermeni prom no griešanas zonas. Citu pielietojumu laikā pārliecinieties, ka stūru durtiņas ir aizvērtas.

Šī funkcija ļauj veikt iekšējo stūru griešanu.

1. Pārliecinieties, ka instruments un ripa ir pilnībā pārstājuši darboties.
2. Pagrieziet stūru griezēja durtiņu bloķēšanas sviru **12** pretēji pulksteņrādītāja virzienam vienu pilnu rotāciju. Satveriet stūru griezēja durtiņas **13** un pagrieziet vēlreiz.
3. Noņemiet rokas nost no ripas un nostājieties tā, lai apakšējā atvērtā apvalka puse būtu vērsta prom no jums.
4. Ieslēdziet instrumentu un nogaidiet, līdz instruments darbojas ar pilnu jaudu, tikai pēc tam ļaujiet tam saskarties ar apstrādājamo virsmu.
5. Novietojiet ripu uz apstrādājamās virsmas un pārvietojiet slīpmašīnu no labās puses uz kreiso, lai veiktu iekšējo stūra griešanu ar labāku putekļu savākšanu.
6. Instrumentu izslēdziet tikai tad, kad tas ir noņemts nost no apstrādājamās virsmas. Pirms instrumenta nolikšanas malā nogaidiet, līdz ripa pārstāj rotēt.
7. Aizveriet stūru griezēja durtiņas un nofiksējiet tās, izmantojot stūru griezēja durtiņu bloķēšanas sviru **12**.

## Putekļu savākšana (G att.)



**BRĪDINĀJUMS!** Lietojiet šo instrumentu tikai kopā ar tiem elektroinstrumentiem, ko ieteicis DEWALT.

Lai uzzinātu sīkāku informāciju par DEWALT elektroinstrumentiem, kas ir savietojami ar šo piederumu, sazinieties ar kādu no pilnvarotajiem apkopes centriem, kas norādīti uz pēdējā vāka, vai skatiet pilnīgu informāciju par mūsu pēcpārdošanas pakalpojumiem tīmekļa vietnē [www.2helpU.com](http://www.2helpU.com).



**BRĪDINĀJUMS!** Šīs piederums ir jālieto apvienojumā ar putekļsūcēja sistēmu. VIENMĒR valkājiet sertificētu sejas vai putekļu aizsargmasku.

**PIEZĪME.** Pārbaudiet, vai šļūtene ir cieši piestiprināta.

**PIEZĪME.** Tas, cik daudz putekļu tiek savākts ar putekļsūcēju, ir atkarīgs no tā filtra sistēmas. Sīkāku informāciju skatiet putekļsūcēja lietošanas rokasgrāmatā.

Visi DEWALT putekļu savākšanas diski ir paredzēti darbam ar DEWALT Airlock DWV9000 savienotāju.

1. Pievienojiet DWV9000 savienotāju **19** pie putekļsūcēja šļūtenes **20**.
2. Atvienojiet DWV9000 savienotāju **19** un uzstumiet uz putekļu atveres **8**.
3. Cieši nostipriniet savienotāju DWV9000 **19**.

## Standarta putekļsūcēja šļūtenes (G att.)



Pievienojiet putekļu atverei **8** ieteicamo putekļsūcēja šļūteni.

## Pirms ekspluatācijas



- Uzstādiēt aizsargu un piemērotu ripu. Nedrīkst lietot pārāk nodilušus diskus vai ripas.
- Pārbaudiet, vai iekšējie ar ārējie atloki ir pareizi uzstādīti.
- Pārbaudiet, vai disks griežas uz piederuma un instrumenta norādītās bultiņas virzienā.

## EKSPLUATĀCIJA

### Lietošanas norādījumi



-  **BRĪDINĀJUMS!** Vienmēr ievērojiet šos drošības norādījumus un spēkā esošos normatīvos aktus.
-  **BRĪDINĀJUMS!** Lai mazinātu smaga ievainojuma risku, pirms regulēšanas vai pierīču/piederumu uzstādīšanas un noņemšanas izslēdziet instrumentu un atvienojiet to no barošanas avota. Slēdzim jāatrodas IZSLĒGTĀ pozīcijā. Instrumentam nejausi sākot darboties, var gūt ievainojumus.

### Pareizs rokas novietojums (H att.)

-  **BRĪDINĀJUMS!** Lai mazinātu smaga ievainojuma risku, **VIENMĒR** turiet roku pareizi, kā norādīts.
-  **BRĪDINĀJUMS!** Lai mazinātu smaga ievainojuma risku, **VIENMĒR** saglabājiet ciešu tvērienu, lai būtu gatavs negaidītai reakcijai.

Pareizs rokas novietojums paredz turēt vienu roku uz sānu roktura **3**, bet otru — uz instrumenta korpusa, kā parādīts H attēlā.

### Slēdslēdzis (A att.)

-  **BRĪDINĀJUMS!** Pirms instrumenta ekspluatācijas pārbaudiet, vai sānu rokturis ir cieši piestiprināts.
-  **UZMANĪBU!** Pirms instrumenta pievienošanas elektrotīklam nospiediet un atlaižiet slēdža aizmugurējo daļu, lai pārbaudītu, vai tas ir izslēgtā pozīcijā. Pārbaudiet, vai slēdzis ir izslēgtā pozīcijā, kā iepriekš aprakstīts, ja instruments ir bijis pakļauts elektrobarošanas pārrāvumam, piemēram, aktivizējot issavienojuma zemējuma ķēdes atvienotāju vai jaudas slēdzi, nejausi atvienojot no elektrotīkla vai saskaroties ar elektropadeves traucējumiem. Ja slēdzis ir izslēgtā pozīcijā, pievienojot instrumentu elektrotīklam, tas sāks negaidīti darboties.

Lai iedarbinātu elektroinstrumentu, bidiet IESLĒGŠANAS/IZSLĒGŠANAS slēdslēdzi **7** virzienā uz instrumenta priekšpusi. Lai apturētu instrumentu, atlaižiet ieslēgšanas/izslēgšanas slēdzi.

Nepārtrauktai darbībai stumiet slēdzi virzienā uz instrumenta priekšpusi un iespiediet uz iekšu slēdža priekšējo daļu. Lai apturētu instrumentu, darbojoties nepārtrauktā režīmā, nospiediet un atlaižiet slēdža aizmugurējo daļu.

### Vārpstas bloķētājs (A att.)

Vārpstas bloķētāja poga **1** ir paredzēta, lai novērstu vārpstas rotāciju, uzstādot vai noņemot slipripas. Rikožieties ar vārpstas bloķēšanas pogu tikai tad, ja instruments ir izslēgts, atvienots no elektrotīkla un pilnībā pārstājis darboties.

**PIEZĪME.** Lai mazinātu instrumenta bojājuma risku, vārpstas bloķētāju nedrīkst aktivizēt, ja instruments darbojas. Rezultātā instruments tiek sabojāts, un uzstādītai piederums var nokrist nost, izraisot ievainojumu.

Lai aktivizētu bloķētāju, nospiediet vārpstas bloķēšanas pogu **1** un grieziēt vārpstu tiktāl, kamēr to vairs nav iespējams pagriezt.

### Būvjavas nogriešanas instrumenta apvalka pielietojums

-  **BRĪDINĀJUMS!** Lai mazinātu ievainojuma risku, pirms regulēšanas vai pierīču/piederumu uzstādīšanas un noņemšanas **VIENMĒR** izslēdziet instrumentu un atvienojiet to no barošanas avota. **Tas attiecas gan uz slipmašīnu, gan putekļsūcēju.** Šādu profilaktisku drošības pasākumu rezultātā mazinās nejaus instrumenta iedarbināšanas risks.
-  **BRĪDINĀJUMS!** Drošības nolūkos pirms piederuma lietošanas izlasiet gan slipēšanas instrumenta, gan putekļsūcēja lietošanas rokasgrāmatu. Ja šie brīdinājumi netiek ievēroti, var gūt ievainojumus un izraisīt smagus bojājumus instrumentam un piederumam. Instrumentam veicot remontu vai apkopi, jālieto tikai identiskas rezerves daļas.
-  **BRĪDINĀJUMS!** Iedarbinot un ekspluatējot instrumentu, kā arī nogaidot, līdz ripa vai piederums pārstās griezties, cieši turiet instrumenta sānu rokturi un korpusu, lai saglabātu kontroli pār instrumentu. Pirms instrumenta nolikšanas malā pārbaudiet, vai ripa ir pilnībā pārstājusī griezties.
-  **BRĪDINĀJUMS!** Pārlicinieties, ka stūra durtiņas ir aizvērtas.

1. Pārbaudiet, vai ir ievēroti visi norādījumi par salikšanu un regulēšanu.
  2. Ieslēdziet putekļsūcēju, kā norādīts tā lietošanas rokasgrāmatā.
  3. Iedarbiniet slipmašīnu, kā aprakstīts instrumenta lietošanas rokasgrāmatā.
- PIEZĪME.** Nogaidiet, līdz instruments darbojas ar pilnu ātrumu, tikai pēc tam ļaujiet tam saskarties ar apstrādājamo virsmu.

### Izšuvošanas un griešanas darbi (H att.)

1. Iestātiēt vēlamo griešanas dziļumu, skatiet **Griešanas dziļuma regulēšana** sadaļā **Salikšana un regulēšana**.
  2. Nogaidiet, līdz instruments darbojas ar pilnu jaudu, tikai pēc tam ļaujiet tam saskarties ar apstrādājamo virsmu.
  3. Stāviēt tā, lai apvalka un ripas atklātā apakšpuse būtu vērsta virzienā prom no jums.
  4. Novietojiet apvalka stūri **22** uz apstrādājamās virsmas un sāciet griezt, iegriežot apstrādājamajā virsmā.
- PIEZĪME.** Turiet apvalka stūri **22** piespiestu pret apstrādājamo virsmu, lai nodrošinātu pareizu putekļu savākšanu.



5. Kad apvalks novietots tā, kā redzams H attēlā, virziet slīpmašīnu pa pastrādājamo virsmu no labās puses uz kreiso. Lai panāktu vislabākos rezultātus, izšuvošanas/griešanas darbu laikā slīpmašīna jānovieto 45° leņķī pret putekļu izvada cauruli.
6. Instrumentu izslēdziet tikai tad, kad tas ir noņemts nost no apstrādājamās virsmas. Pirms instrumenta nolikšanas malā nogaidiet, līdz ripa pārstāj rotēt.

## APKOPE

Šis DeWALT elektroinstruments paredzēts ilglaicīgam darbam ar mazāko iespējamo apkopi. Nepārtraukti nevainojama darbība atkarīga no pareizas instrumenta apkopes un regulāras tīrīšanas.



**BRĪDINĀJUMS!** *Lai mazinātu smaga ievainojuma risku, pirms regulēšanas vai pierīču/piederumu uzstādīšanas un noņemšanas izslēdziet instrumentu un atvienojiet to no barošanas avota. Slēdzim jāatrodas IZSLĒGTĀ pozīcijā. Instrumentam nejausi sākot darboties, var gūt ievainojumus.*



## Eļļošana

Šis elektroinstruments nav papildus jāeļļo.



## Tīrīšana



**BRĪDINĀJUMS!** *Ar sausu gaisu no galvenā korpusa izpūstiet netīrumus un putekļus ikreiz, kad pamanāt tos uzkrājamies gaisa atverēs, kā arī visapkārt tām. Veicot šo darbību, valkājiet atzītu acu aizsargaprīkojumu un putekļu masku.*



**BRĪDINĀJUMS!** *Instrumenta detaļu tīrīšanai, kas nav no metāla, nedrīkst izmantot šķīdinātājus vai citas asas ķīmiskas vielas. Šīs ķīmikālijas var pavājināt materiālus, kas tiek lietoti šajās detaļās. Lietojiet tikai ziepjūdeni samērcētu lupatiņu. Nekādā gadījumā nepieļaujiet, lai instrumentā iekļūst šķidrums; instrumentu nedrīkst iegremdēt šķīdumā.*

## Papildpiederumi



**BRĪDINĀJUMS!** *Tā kā citi piederumi, kurus DeWALT, nav ieteicis un nepiedāvā, nav pārbaudīti lietošanai ar šo instrumentu, var rasties bīstami apstākļi, ja tos lietošiet. Lai mazinātu ievainojuma risku, šim instrumentam lietojiet tikai DeWALT ieteiktos piederumus.*

Sīkāku informāciju par attiecīgiem piederumiem jautājiet izplatītājam.







## Vides aizsardzība

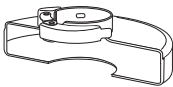

Dalīta atkritumu savākšana. Izstrādājumus un akumulatorus, kas apzīmēti ar šo simbolu, nedrīkst izmest kopā ar parastajiem sadzīves atkritumiem.

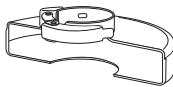
Izstrādājumi un baterijas satur materiālus, ko var atgūt vai pārstrādāt, samazinot pieprasījumu pēc izejvielām. Lūdzu pārstrādājiet elektrisko izstrādājumus un baterijas saskaņā ar vietējiem noteikumiem. Sīkāka informācija ir pieejama vietnē [www.2helpU.com](http://www.2helpU.com).

## GRIEŠANAS PIEDERUMU TABULA

Aizsarga tips	Piederums	Apraksts	Kā aprīkot slīpmašīnu
 <p><b>1. TIPA AIZSARGS</b></p>		Mūra griezējripa, limēta	 <p>1. tipa aizsargs</p>  <p>Atbalsta atloks</p>  <p>Griezējripa</p>  <p>Vitņots piespieduzgrieznis</p>
		Dimanta griezējripas	

# КОМПЛЕКТ ДЛЯ СРЕЗАНИЯ СТРОИТЕЛЬНОГО РАСТВОРА DWE46105

## Поздравляем!

Вы приобрели инструмент DEWALT. Многолетний опыт, тщательная разработка изделий и инновации делают компанию DEWALT одним из самых надежных партнеров для пользователей профессионального электроинструмента.

## Технические характеристики

DWE46105		
Напряжение	V <sub>перем. тока</sub>	230
Великобритания и Ирландия	V <sub>перем. тока</sub>	115
Тип		1
Потребляемая мощность	Вт	1400
На холостом ходу/номинальная скорость	мин <sup>-1</sup>	9300
Диаметр круга	мм	125
Диаметр шпинделя		M14
Вес	кг	3,5

Значения шума и вибрации (сумма векторов в трех плоскостях) в соответствии с EN60745-2-3:

L <sub>pa</sub> (Уровень звукового давления)	дБ(А)	90,0
L <sub>WA</sub> (Уровень звуковой мощности)	дБ(А)	101,0
K (погрешность для заданного уровня мощности)	дБ(А)	3
Шлифовка		
Значение эмиссии вибрации a <sub>H, AG</sub> =	м/с <sup>2</sup>	4,2
Погрешность K =	м/с <sup>2</sup>	1,5

Значение эмиссии вибрации, указанное в данном справочном листке, было получено в соответствии со стандартным тестом, приведенным в EN60745, и может использоваться для сравнения инструментов. Кроме того, оно может использоваться для предварительной оценки воздействия вибрации.

**⚠ ОСТОРОЖНО:** Заявленное значение эмиссии относится к основным областям применения инструмента. Однако, если инструмент используется не по основному назначению с различной оснасткой или при ненадлежащем уходе, уровень вибрации может измениться. Это может привести к значительному увеличению уровня воздействия вибрации в течение всего рабочего периода.

При расчете приблизительного значения уровня воздействия вибрации также необходимо учитывать время, когда инструмент выключен или то время, когда он работает на холостом ходу. Это может привести к значительному снижению уровня воздействия вибрации в течение всего рабочего периода.

Определите дополнительные меры техники безопасности для защиты оператора от эффектов

воздействия вибрации, а именно: следить за состоянием инструмента и оснастки, создание комфортных условий работы, хорошая организация рабочего места.

## Предохранители:

Европа	Инструменты 230 В	10 А, сетевые
Великобритания и Ирландия	Инструменты 230 В	13 А, в штепсельных вилках

## Декларация о соответствии нормам ЕС

### Директива по механическому оборудованию



### Комплект для срезаания строительного раствора DWE46105

DEWALT заявляет, что продукция, описанная в **Технических характеристиках** соответствует:

2006/42/EC, EN60745-1:2009+A11:2010, EN 60745-2-3:2011 + A2:2013 + A11:2014 + A12:2014 + A13:2015.

Эти продукты также соответствуют Директиве 2014/30/EU и 2011/65/EU. За дополнительной информацией обращайтесь в компанию DEWALT по адресу, указанному ниже или приведенному на задней стороне обложки руководства.

Нижеподписавшийся несет ответственность за составление технической документации и составил данную декларацию по поручению компании DEWALT.

Маркус Ромпель  
Директор по разработке и производству  
DEWALT, Richard-Klinger-Straße 11,  
D-65510, Idstein, Германия  
15.11.2016



**ОСТОРОЖНО:** Во избежание риска получения травм ознакомьтесь с инструкцией.

## Обозначения: Правила техники безопасности

Ниже описывается уровень опасности, обозначаемый каждым из предупреждений. Прочитайте руководство и обратите внимание на данные символы.



**ОПАСНО:** Обозначает опасную ситуацию, которая **неизбежно** приведет к **серьезной травме** или смертельному исходу, в случае несоблюдения соответствующих мер безопасности.



**ОСТОРОЖНО:** Указывает на потенциально опасную ситуацию, которая, в случае несоблюдения соответствующих мер безопасности, **может** привести к **серьезной травме или смертельному исходу**.



**ВНИМАНИЕ:** Указывает на потенциально опасную ситуацию, которая, в случае несоблюдения соответствующих мер безопасности, **может** стать причиной **травм средней или легкой степени тяжести**.

**ПРИМЕЧАНИЕ:** Указывает на практики, **использование которых не связано с получением травмы, но если ими пренебречь, то оно может привести к порче имущества**.



Указывает на риск поражения электрическим током.



Указывает на риск возгорания.

## Общие правила техники безопасности при использовании электроинструментов



**ОСТОРОЖНО:** Полностью прочтите инструкции по технике безопасности и все руководства по эксплуатации. Несоблюдение правил и инструкций может привести к поражению электрическим током, возгоранию и/или серьезной травме.

### СОХРАНИТЕ ВСЕ ИНСТРУКЦИИ ДЛЯ ПОСЛЕДУЮЩЕГО ИСПОЛЬЗОВАНИЯ

Термин «электроинструмент» в предупреждениях относится к работающим от сети (проводным) электроинструментам или работающим от аккумулятора (беспроводным) электроинструментам.

#### 1) Безопасность на рабочем месте

- Следите за чистой и хорошим освещением на рабочем месте.** Захламленное или плохо освещенное рабочее место может стать причиной несчастного случая.
- Не работайте с электроинструментами во взрывоопасных местах, например, вблизи легковоспламеняющихся жидкостей, газов и пыли.** Искры, которые появляются при работе электроинструментов могут привести к воспламенению пыли или паров.
- Следите за тем, чтобы во время работы с электроинструментом в зоне работы не было посторонних и детей.** Отвлекаясь от работы вы можете потерять контроль над инструментом.

#### 2) Электробезопасность

- Штепсельная вилка электроинструмента должна соответствовать розетке. Никогда не меняйте вилку инструмента. Не используйте переходники к вилкам для электроинструментов с заземлением.** Использование оригинальных штепсельных вилок, соответствующих типу сетевой розетки снижает риск поражения электрическим током.
- Избегайте контакта с заземленными поверхностями, такими как трубы, радиаторы и холодильники.** Если вы будете заземлены, увеличивается риск поражения электрическим током.
- Не оставляйте электроинструмент под дождем и в местах повышенной влажности.** При попадании воды в электроинструмент риск поражения электротоком возрастает.
- Берегите кабель от поврежденный. Никогда не используйте кабель для переноски инструмента, не тяните за него, пытайтесь отключить инструмент от сети. Держите кабель подальше от источников тепла, масла, острых углов или движущихся предметов.** Поврежденный или запутанный кабель питания повышает риск поражения электротоком.
- При работе с электроинструментом на открытом воздухе используйте удлинитель, подходящий для использования на улице.** Использование кабеля питания, предназначенного для использования вне помещения, снижает риск поражения электрическим током.
- При работе с электроинструментом в условиях повышенной влажности недопустимо, используйте устройство защитного отключения (УЗО) для защиты сети.** Использование УЗО сокращает риск поражения электрическим током.

#### 3) Обеспечение индивидуальной безопасности

- Будьте внимательны, смотрите, что делаете и не забывайте о здравом смысле при работе с электроинструментом. Не работайте с электроинструментом, если вы устали, находитесь в состоянии наркотического, алкогольного опьянения или под воздействием лекарственных препаратов.** Невнимательность при работе с электроинструментом может привести к серьезным телесным повреждениям.
- Используйте индивидуальные средства защиты. Всегда используйте защитные очки.** Средства защиты, такие как противопылевая маска, обувь с не скользящей подошвой, каска и защитные наушники, используемые при работе, уменьшают риск получения травм.

- c) **Примите меры для предотвращения случайного включения. Перед тем, как подключить электроинструмент к сети и/или аккумулятору, взять инструмент или перенести его на другое место, убедитесь в том, что выключатель находится в положении Выкл.** Если при переноске электроинструмента он подключен к сети, и при этом ваш палец находится на выключателе, это может стать причиной несчастных случаев.
- d) **Перед включением электроинструмента уберите гаечные или инструментальные ключи.** Ключ, оставленный на вращающейся части электроинструмента, может привести к травме.
- e) **Не пытайтесь дотянуться до слишком удаленных поверхностей. Обувь должна быть удобной, чтобы вы всегда могли сохранять равновесие.** Это позволит лучше контролировать электроинструмент в непредвиденных ситуациях.
- f) **Одевайтесь соответствующим образом. Избегайте носить свободную одежду и ювелирные украшения. Следите за тем, чтобы волосы, одежда и перчатки не попали под движущиеся детали.** Свободная одежда, украшения или длинные волосы могут попасть в подвижные части инструмента.
- g) **Если для электроинструмента предусмотрено устройство для сбора пыли и частиц обрабатываемого материала, убедитесь в том, что оно установлено и используется должным образом.** Использование устройства для пылеудаления сокращает риски, связанные с пылью.

#### 4) Эксплуатация электроинструмента и уход за ним

- a) **Не прилагайте силу к электроинструменту. Используйте электроинструмент в соответствии с назначением.** Правильно подобранный электроинструмент выполнит работу более эффективно и безопасно при стандартной нагрузке.
- b) **Не пользуйтесь инструментом, если не работает выключатель.** Любой инструмент, управлять выключением и включением которого невозможно, опасен, и его необходимо отремонтировать.
- c) **Перед выполнением любых настроек, сменой аксессуаров или прежде чем убрать инструмент на хранение, отключите его от сети и/или снимите с него аккумулятор.** Такие превентивные меры безопасности сокращают риск случайного включения электроинструмента.
- d) **Храните электроинструмент в недоступном для детей месте и не позволяйте работать с инструментом людям, не имеющим соответствующих навыков работы с такого рода инструментами.** Электроинструмент

представляет опасность в руках неопытных пользователей.

- e) **Обслуживание электроинструментов. Проверьте, не нарушена ли центровка или не заклинены ли движущиеся детали, нет ли поврежденных или иных неисправностей, которые могли бы повлиять на работу электроинструмента. В случае обнаружения повреждений, прежде чем приступать к эксплуатации инструмента, его нужно отремонтировать.** Большинство несчастных случаев происходит с инструментами, которые не обслуживаются должным образом.
- f) **Следите за тем, чтобы инструмент был заточен и чистый.** Вероятность заклинивания инструмента, за которым следят должным образом и который хорошо заточен, значительно меньше, а работать с ним легче.
- g) **Используйте электроинструменты, аксессуары и наконечники в соответствии с данными инструкциями, принимая во внимание условия работы и характер выполняемой работы.** Использование электроинструмента для выполнения операций, для которых он не предназначен, может привести к созданию опасных ситуаций.

#### 5) Техническое обслуживание

- a) **Обслуживание электроинструмента должен проводить квалифицированный специалист с использованием только оригинальных запасных частей.** Это позволит обеспечить безопасность обслуживаемого инструмента.

### ДОПОЛНИТЕЛЬНЫЕ СПЕЦИАЛЬНЫЕ ИНСТРУКЦИИ ПО ТЕХНИКЕ БЕЗОПАСНОСТИ

#### Инструкции по технике безопасности для всех видов работ

- a) **Данный электроинструмент используется для резания. Прочитайте и просмотрите все предупреждения, инструкции, иллюстрации и спецификации по данному электроинструменту.** Несоблюдение всех приведенных ниже инструкций может стать причиной поражения электрическим током, возгорания и/или тяжелой травмы.
- b) **Не рекомендуется выполнять с помощью данного инструмента такие работы, как заточку, шлифование, крацевание и полирование.** Выполнение операций, не предусмотренных для данного инструмента, представляет опасность и может привести к травме.
- c) **Не используйте дополнительные принадлежности, которые не рекомендованы**

**производителем инструмента и не предназначены для него специально.**

Возможность установки принадлежности на электроинструмент не обеспечивает безопасности при ее использовании.

- d) **Номинальная скорость принадлежности должна, как минимум, равняться максимальной скорости, указанной на электроинструменте.** Принадлежность, которая вращается со скоростью, превышающей ее номинальную скорость вращения, может разрушиться и отлететь в сторону.
- e) **Внешний диаметр и толщина принадлежности должны соответствовать диапазону мощности электроинструмента.** Принадлежности неправильно выбранного размера не закрываются защитным кожухом и не обеспечивают надлежащего контроля управления.
- f) **Винтовая резьба принадлежностей должна соответствовать резьбе оси шлифовальной машины. Для принадлежности, установленной на фланцы, отверстие для инструментальной оправки должно соответствовать установочному диаметру фланца.** Принадлежности, которые не подходят к монтажной арматуре электроинструмента, работают несбалансировано, слишком сильно вибрируют и могут привести к потере контроля.
- g) **Не используйте поврежденные принадлежности. Перед каждым использованием проверяйте оснастку, как то, абразивные круги, на наличие сколов и трещин, проставки - на наличие надрывов и трещин, проволочные щетки - на наличие ослабленной или сломанной проволоки. В случае падения электроинструмента или принадлежности проверьте наличие повреждений или установите неповрежденную оснастку. После проверки и установки принадлежности оператор и посторонние лица не должны находиться на одной плоскости с вращающейся принадлежностью. Запустите электроинструмент на максимальной скорости без нагрузки и дайте ему поработать одну минуту. Поврежденные принадлежности, как правило, ломаются в течение этого тестового периода.**
- h) **Используйте средства индивидуальной защиты. В зависимости от типа выполняемых работ надевайте щиток для защиты лица или защитные очки. В соответствии с необходимостью надевайте респиратор, защитные наушники, перчатки и рабочий фартук, способный защитить от мелких абразивных частиц и фрагментов обрабатываемой детали. Средства защиты для глаз должны останавливать частицы, вылетающие**

при выполнении различных видов работ.

Пылезаститная маска или респиратор должны обеспечивать фильтрацию твердых частиц, образующихся при выполнении работ. Длительное воздействие шума высокой мощности может привести к нарушениям слуха.

- i) **Не подпускайте посторонних лиц близко к рабочей зоне. Любое лицо, входящее в рабочую зону, должно использовать средства индивидуальной защиты.** Фрагменты обрабатываемой детали или разрушенной оснастки могут отлететь в сторону и стать причиной травмы даже за пределами рабочей зоны.
- j) **Удерживайте электроинструмент во время выполнения работ только за изолированные поверхности захватывания в тех случаях, когда режущая принадлежность может задеть скрытую электропроводку или собственный кабель питания.** При удерживании металлических деталей инструмента, в случае перерезания находящегося под напряжением провода возможно поражение оператора электрическим током.
- k) **Располагайте кабель питания на удалении от вращающейся принадлежности.** В случае потери контроля над инструментом кабель питания может быть разрезан или ободран, а ваша рука может быть затянута вращающейся принадлежностью.
- l) **Никогда не кладите электроинструмент до тех пор, пока он полностью не остановится.** Вращающаяся принадлежность может задеть за поверхность, из-за чего электроинструмент может вырваться из рук.
- m) **Не включайте электроинструмент, если принадлежность направлена на вас.** Случайный контакт с вращающейся принадлежностью может привести к наматыванию одежды и контакту принадлежности с вашим телом.
- n) **Регулярно очищайте вентиляционные отверстия электроинструмента.** Вентилятор электродвигателя затягивает пыль внутрь корпуса, а скопление большого количества пыли на металлических частях электродвигателя повышает риск поражения электротоком.
- o) **Не используйте электроинструмент рядом с горючими материалами.** Искры могут привести к их воспламенению.
- p) **Не используйте принадлежности, требующие жидкостного охлаждения.** Использование воды или других жидких охлаждающих средств может привести к поражению электрическим током вплоть до смертельного исхода.

## ИНСТРУКЦИИ ПО ТЕХНИКЕ БЕЗОПАСНОСТИ ДЛЯ ВСЕХ ВИДОВ РАБОТ

### Причины возникновения отдачи и способы ее предупреждения

Отдача представляет собой внезапную реакцию в результате заклинивания или деформации вращающегося круга, круга-подшвы, щетки или любых других насадок. Заклинивание или деформация вызывают мгновенную остановку вращающейся насадки, что, в свою очередь, приводит к потере управления инструментом и его резкого смещения в сторону, противоположную направлению вращения насадки в точке заклинивания. Например, в случае заклинивания или деформации абразивного круга в обрабатываемой детали, заклинивающий край круга может врезаться в поверхность материала, что приводит к поднятию или выталкиванию круга. Круг может отскочить в сторону оператора или в другом направлении, в зависимости от направления вращения круга в точке заклинивания. Это может также привести к поломке абразивных кругов.

Отдача является результатом неправильного использования инструмента и/или использованием неправильных методов или режимов работы; избежать этого явления можно путем выполнения указанных далее мер предосторожности:

- a) **Прочно удерживайте электроинструмент обеими руками и располагайтесь таким образом, чтобы иметь возможность погасить энергию отдачи. Для эффективного управления инструментом в случае возникновения отдачи или реактивного крутящего момента во время запуска всегда пользуйтесь вспомогательной рукояткой (при наличии).** Оператор может контролировать энергию крутящего момента или отдачи при соблюдении надлежащих мер предосторожности.
- b) **Никогда не держите руки поблизости от вращающейся принадлежности.** Она может отскочить в направлении вашей руки.
- c) **Не стойте с той стороны, куда будет сдвигаться инструмент в случае возникновения отдачи.** В результате отдачи, инструмент отскакивает в направлении, противоположном вращению круга в точке заклинивания.
- d) **Соблюдайте особую осторожность при обработке углов, острых кромок и т. д. Избегайте дрожания и заклинивания принадлежности.** Углы, острые кромки или дрожание могут вызвать заклинивание насадки в заготовке и привести к потере управления в случае возникновения отдачи.
- e) **Не устанавливайте диски для пильных цепей или зубчатые режущие диски.** Такие диски

часто вызывают отдачу и потерю контроля над инструментом.

### Меры предосторожности при шлифовании и резании с использованием абразивного круга

- a) **Используйте только такие типы кругов, которые рекомендованы для данного электроинструмента, а также специальные ограждения, предназначенные для конкретных кругов.** Круги, не предназначенные для работы с электроинструментом, могут полностью закрываться ограждением и представлять опасность.
- b) **Шлифовальная поверхность кругов с утопленным центром должна быть ниже поверхности края ограждения.** Невозможно обеспечить надежную защиту при использовании кругов, выступающих за края защитного ограждения.
- c) **Ограждение должно быть надежно закреплено на электроинструменте и находится в положении, обеспечивающем максимальную защиту, чтобы минимально возможная часть круга находилась на одной прямой с оператором.** Ограждение помогает защитить оператора от отколовшихся фрагментов круга и случайного контакта с кругом, а также искр, от которых может загореться одежда.
- d) **Используйте круги для выполнения только рекомендованных типов работ. Например: не выполняйте шлифование при помощи отрезного круга.** Абразивные отрезные круги предназначены для работы периферией круга; боковая нагрузка, прилагаемая к таким кругам, может привести к их разрушению.
- e) **Всегда используйте исправные фланцы для кругов, размер и форма которых соответствуют конкретному кругу. Соответствующие фланцы надежно фиксируют круг, что снижает вероятность его поломки.** Фланцы для отрезных кругов могут отличаться от фланцев для шлифовальных кругов.
- f) **Не используйте сильно изношенные круги от электроинструментов больших размеров.** Круги, предназначенные для таких электроинструментов, не подходят для более высокой скорости, на которой работает инструмент меньшего размера, и поэтому могут разрушиться.

### Дополнительные меры предосторожности при абразивной резке

- a) **Избегайте застревания отрезного круга в заготовке и не прилагайте чрезмерных**

**усилий. Не пытайтесь выполнять распил слишком большой глубины.** Слишком сильное нажатие на круг увеличивает нагрузку и возможность его деформации или заклинивания в заготовке, а также возможность возникновения отдачи или поломки круга.

- b) **Не стойте на одной линии с вращающимся кругом и позади него.** Если диск вращается в противоположном от вас направлении, то в случае отдачи, вращающийся диск и инструмент будут направлены непосредственно на вас.
- c) **В случае заклинивания диска или прекращения резки по какой-либо причине выключите электроинструмент и удерживайте его в неподвижном состоянии до полной остановки. Никогда не пытайтесь извлечь отрезной круг из разреза, когда он находится в движении. В противном случае, это может привести к возникновению отдачи.** Выясните причину и примите надлежащие меры по устранению причины заклинивания круга.
- d) **Не возобновляйте работу, когда круг находится внутри заготовки. Дождитесь, пока круг наберет полные обороты, и осторожно поместите его в начатый разрез.** В случае заклинивания, круг может подскочить вверх из детали или привести к отдаче при повторном запуске.
- e) **Для снижения риска заклинивания круга и отдачи обеспечьте надлежащую опору для длинных панелей или прочих заготовок большого размера. Заготовки большого размера могут висеть под собственным весом.** Опоры необходимо поместить под панель возле линии распила и возле края панели по обеим сторонам круга.
- f) **Соблюдайте повышенную осторожность при выполнении врезного пиления стен или в других слепых зонах.** Можно случайно перерезать газовые или водопроводные трубы, электрическую проводку, а также предметы, которые могут вызвать отдачу.

## Дополнительные инструкции по технике безопасности

- **Использование принадлежностей, не указанных в данном руководстве не рекомендуется и может представлять опасность.** Использование усилителей, которые приводят к вращению инструмента на скорости выше максимальной разрешенной, является неправильным использованием изделия.
- **Используйте зажимы или другие уместные средства фиксации заготовки на стабильной опоре.** Держать заготовку на весу или в руках перед

собой неудобно и это может привести к потере контроля над инструментом.

- **Всегда пользуйтесь боковой рукояткой. Надежно затягивайте рукоятку.** Для постоянного контроля работы инструмента нужно обязательно использовать боковую рукоятку.
- **Не допускайте подпрыгивания круга и не делайте резких движений.** Если это происходит, остановите инструмент и проверьте круг на предмет повреждений.
- Всегда храните круги и обращайтесь с ними аккуратно.
- **Не выполняйте резку в местах, которые могут содержать электропроводку или трубопроводы.** Это может привести к серьезной травме.
- **НЕ режьте металл алмазным кругом.**
- **НЕ используйте абразивные круги.**
- **ВСЕГДА используйте пылесборник.**
- **Не используйте данный инструмент в течение длительных промежутков времени.** Вибрация, вызванная выполняемыми работами, может стать причиной хронических заболеваний пальцев, кистей и суставов рук. Надевайте перчатки для дополнительной амортизации, чаще делайте перерывы и ограничивайте время работы в течение рабочего дня.
- **За вентиляционными отверстия в основном находятся движущиеся детали, поэтому их следует избегать.** Свободная одежда, украшения или длинные волосы могут быть затянуты движущимися деталями.

 **ОСТОРОЖНО:** Когда устройство не используется, кладите его на бок на устойчивую поверхность в том месте, где об него нельзя споткнуться и упасть. Это может привести к серьезной травме.

 **ОСТОРОЖНО:** Рекомендуется использовать устройство защитного отключения (УЗО) с током утечки до 30 мА.

## Остаточные риски

Несмотря на соблюдение соответствующих инструкций по технике безопасности и использование предохранительных устройств, некоторые остаточные риски невозможно полностью исключить. А именно:

- Ухудшение слуха.
- Риск травм от разлетающихся частиц.
- Риск получения ожогов в результате нагревания инструмента в процессе работы.
- Риск получения травм в результате продолжительной работы.

## Электрическая безопасность

Электродвигатель рассчитан на работу только при одном напряжении сети. Необходимо обязательно убедиться в том, что напряжение источника питания соответствует указанному на шильдике электроинструмента.





Ваш инструмент DEWALT имеет двойную изоляцию в соответствии с EN60745; поэтому не требуется заземления при работе с ним.



**ОСТОРОЖНО:** Питание для инструмента с рабочим напряжением 115 В должно поступать через надежный развязывающий трансформатор с заземленным экраном между первичной и вторичной обмоткой.

В случае повреждения шнура питания его необходимо заменить специально подготовленным шнуром, который можно приобрести в сервисных центрах DEWALT.

### Замена штепсельной вилки (только для Великобритании и Ирландии)

Если нужно установить штепсельную вилку:

- Осторожно снимите старую вилку.
- Подсоедините коричневый провод к терминалу фазы в вилке.
- Подсоедините синий провод к нулевому терминалу.



**ОСТОРОЖНО:** Заземления не требуется.

Соблюдайте инструкции по установке вилок высокого качества. Рекомендованный предохранитель: 13 А.

### Использование кабеля-удлинителя

Используйте удлинитель только в случаях крайней необходимости. Используйте только утвержденные удлинители промышленного изготовления, рассчитанные на мощность не меньшую, чем потребляемая мощность зарядного устройства (см. **Технические характеристики**). Минимальное поперечное сечение провода электрического кабеля 1,5 мм<sup>2</sup>; максимальная длина 30 м. При использовании кабельного барабана всегда полностью разматывайте кабель.

### Комплектация поставки

В комплектацию входит:

- 1 Электродвигатель инструмента для срезания строительного раствора
  - 1 Боковая рукоятка
  - 1 Гаечный ключ
  - 1 Универсальный разъем
  - 1 Кожух 125 мм для срезания строительного раствора
  - 1 Резьбовая зажимная гайка
  - 1 Задний фланец
  - 1 Руководство по эксплуатации
- Проверьте на наличие повреждений инструмента, его деталей или дополнительных принадлежностей, которые могли возникнуть во время транспортировки.
  - Перед эксплуатацией внимательно прочтите данное руководство.

### Маркировка на инструменте

На инструмент нанесены следующие обозначения:



Перед началом работы прочтите руководство по эксплуатации.



Используйте защитные наушники.



Используйте защитные очки.

### Местоположение кода даты (рис. А)

Код даты **15**, который также включает год изготовления, напечатан на корпусе.

Пример:

2017 XX XX  
Год выпуска

### Описание (рис. А, В)



**ОСТОРОЖНО:** Никогда не вносите изменения в конструкцию электроинструмента или какой-либо его части. Это может привести к повреждению или травме.

- 1 Кнопка блокировки шпинделя
- 2 Шпиндель
- 3 Боковая рукоятка
- 4 Антиблокировочный проставочный фланец
- 5 Резьбовая зажимная гайка
- 6 Система удаления пыли (DES)
- 7 Ползунковый переключатель
- 8 Выход для удаления пыли
- 9 Винт зажима
- 10 Подошва глубины резки
- 11 Фиксирующая рукоятка подошвы глубины резки
- 12 Рычаг блокировки дверцы угловой резки (блокирует и разблокирует дверцу угловой резки)
- 13 Дверца угловой резки (открывает и позволяет выполнять внутреннюю угловую резку)

### Сфера применения

Данный высокомоментный резчик швов предназначен для профессиональных работ по резанию.

Данный кожух для срезания строительного раствора предназначен для профессиональных работ по срезанию строительного раствора. Он не предназначен для применения по металлу или дереву. Его использование с соответствующими шлифовальными машинами, кругами и вакуумными пылеуловителями позволяет удалить большое количество обычной и взвешенной пыли, которая при этом может загрязнять рабочее пространство или представлять огромный риск для здоровья оператора и тех, кто находится в непосредственной близости к нему в случае отсутствия кожуха для срезания строительного раствора.

**НЕ** используйте в условиях повышенной влажности или близости от легковоспламеняющихся жидкостей или газов.

Данный высокомощный резчик швов является профессиональным электроинструментом.

**НЕ** допускайте детей к инструменту. Использование инструмента неопытными пользователями должно происходить под контролем опытного коллеги.

- **Малолетние дети и люди с ограниченными физическими возможностями.** Это устройство не предназначено для использования малолетними детьми или людьми с ограниченными физическими возможностями кроме как под контролем лица, отвечающего за их безопасность.
- Данный инструмент не предназначен для использования лицами (включая детей) с ограниченными физическими, психическими и умственными возможностями, не имеющими опыта, знаний или навыков работы с ним, если они не находятся под наблюдением лица, ответственного за их безопасность. Никогда не оставляйте детей без присмотра с этим инструментом.

## Характеристики

### Система удаления пыли

Система удаления пыли **6** предотвращает скопление пыли вокруг ограждения и на вентиляционных отверстиях двигателя и сводит к минимуму попадание пыли в корпус двигателя.

### Выключатель защиты от отсутствия напряжения

Выключатель оснащен функцией автоматического отключения при отсутствии напряжения. В случае отключения электроэнергии или неожиданного отключения по какой-либо другой причине, выключатель будет необходимо прогнать через полный цикл (включить и выключить), чтобы снова запустить инструмент.

## СБОРКА И РЕГУЛИРОВКА

**⚠ ОСТОРОЖНО: Чтобы снизить риск получения серьезных травм, выключайте инструмент и отключайте его от сети перед тем, как выполнять какие-либо регулировки или снимать/устанавливать принадлежности или оснастку. Убедитесь в том, что спусковой выключатель находится в положении OFF. Случайный запуск может привести к травме.**

### Установка боковой рукоятки (рис. А, Н)

**⚠ ОСТОРОЖНО: Перед использованием инструмента проверьте надежность закрепления рукоятки.**

Крепко вверните боковую рукоятку **3** в отверстие **16** на левой стороне редуктора, I, как показано на рис. Н.

## Установка и снятие кожуха для срезания строительного раствора (рис. С)

**ПРИМЕЧАНИЕ:** Поставляемый в комплекте кожух для срезания строительного раствора рекомендуется применять только вместе с высокомощным электродвигателем для срезания строительного раствора DWE46105.

1. Ослабьте винт зажима **9** на выпуклом кожухе и совместите ушки **17** на кожухе для выпуклой расшивки с пазами **18** на корпусе редуктора шлифовальной машины.
2. Ослабив винт зажима, поверните кожух в нужное рабочее положение. Кожух должен располагаться между шпинделем и оператором для обеспечения оптимальной эффективности.
3. Тщательно затяните винт зажима **9**, чтобы закрепить кожух для выпуклой расшивки на корпусе редуктора. Не используйте шлифовальную машину с незакрепленным кожухом для выпуклой расшивки.
4. Чтобы снять кожух для выпуклой расшивки, ослабьте винт зажима, убедитесь, что винт все еще прикреплен к муфте, поверните кожух для выпуклой расшивки, чтобы совместить пазы с ушками и потяните кожух для выпуклой расшивки вверх.

**ПРИМЕЧАНИЕ:** Если кожух для выпуклой расшивки невозможно затянуть винтом зажима, не используйте инструмент. Отнесите инструмент и кожух для выпуклой расшивки в сервисный центр для ремонта или замена кожуха для выпуклой расшивки.

## Установка и снятие отрезного диска (рис. А, D)

**⚠ ОСТОРОЖНО: Не используйте поврежденные диски.**

1. Положите инструмент с установленным кожухом на стол, шпинделем вверх.
2. Правильно установите задний фланец **4** на шпindel **2** (рис. D).
3. Поверните дверцу угловой резки **13** и установите отрезной диск **21** на задний фланец **4**.
4. Закрепите резьбовую зажимную гайку **5** на шпинделе **2**.
5. Нажмите кнопку блокировки шпинделя **1** и вращайте шпindel **2** пока он не зафиксируется в нужном положении.
6. Затяните резьбовую зажимную гайку **5** с помощью входящего в комплект гаечного ключа.
7. Отпустите фиксатор шпинделя.
8. Закройте и закрепите дверцу угловой резки **13**, затянув рычаг блокировки дверцы угловой резки **12**.
9. Чтобы снять диск, ослабьте резьбовую зажимную гайку **5** ключом, поставляемым в комплекте.

## Кожух для срезания строительного раствора (рис. F)

**⚠ ОСТОРОЖНО:** С кожухом для выпуклой расшивки допустимо использовать только алмазные круги типа 1. Не режьте металл. Не используйте склеенные абразивные круги.

Следуйте инструкциям в разделе **Установка и снятие отрезного диска** и установите шлифовальный диск.

Также может быть необходимым открыть дверцу угловой резки для установки 125 мм кругов для выпуклой расшивки, см. **Применение дверцы угловой резки**.

### Настройка глубины резки (рис. E)

1. Ослабьте фиксирующую рукоятку подошвы глубины резки **11**.
2. Сдвиньте подошву глубины резки **10** в нужное положение.
3. Затяните фиксирующую рукоятку подошвы глубины резки.

### Применение дверцы угловой резки (рис. F)

**⚠ ОСТОРОЖНО:** Чтобы снизить риск травмы, **ВСЕГДА** выключайте инструмент и отключайте его от сети перед тем, как выполнять какие-либо настройки или снимать/устанавливать оснастку или принадлежности. Это относится как к шлифовальной машине, так и к вакуумному пылеуловителю. Такие превентивные меры безопасности снижают риск случайного включения инструмента.

**⚠ ОСТОРОЖНО:** Риск телесных повреждений. Дверцу угловой резки следует открывать только для внутренней угловой резки. Всегда держите руки и тело подальше от области резки. Закрывайте дверцу угловой резки для всех прочих видов применения.

Эта функция позволяет выполнять внутреннюю угловую резку.

1. Убедитесь, что инструмент выключен и что круг полностью остановился.
2. Поверните рычаг блокировки дверцы угловой резки **12** против часовой стрелки на один полный оборот. Возьмитесь за дверцу угловой резки **13** и поверните ее в положение открытия.
3. Уберите руки от области круга и встаньте так, чтобы открытая нижняя сторона кожуха была направлена в сторону от вас.
4. Включите инструмент и подождите, пока он не наберет полные обороты, прежде чем прикасаться им к обрабатываемой поверхности.
5. Установите круг на рабочую поверхность и двигайте шлифовальную машину справа влево для выполнения внутренней угловой резки с наилучшим сбором пыли.

6. Поднимайте инструмент от обрабатываемой поверхности перед его выключением. Прежде чем положить инструмент, дождитесь его остановки.
7. Закройте дверцу угловой резки при помощи рычага блокировки дверцы угловой резки **12**.

### Удаление пыли (рис. G)

**⚠ ОСТОРОЖНО:** Используйте только рекомендованные DeWALT электроинструменты с этой насадкой.

За дополнительной информацией об электроинструментах DeWALT, совместимых с данной насадкой, обратитесь в авторизованные сервисные центры, указанные на задней крышке или узнайте об этом подробнее в центрах послепродажного обслуживания, доступных через Интернет по адресу: [www.2helpU.com](http://www.2helpU.com).

**⚠ ОСТОРОЖНО:** Эту насадку следует использовать с системой удаления пыли. **ВСЕГДА** надевайте сертифицированные средства защиты для лица или противопылевую маску.

**ПРИМЕЧАНИЕ:** Убедитесь в том, что шланг надежно подсоединен.

**ПРИМЕЧАНИЕ:** Количество пыли, которое остается в вакуумном пылеуловителе зависит от его системы фильтрации. Подробную информацию см. в инструкциях по эксплуатации вакуумного пылеуловителя.

Все кожухи с пылесборниками DeWALT разработаны для работы с разъемом DeWALT Airlock DWV9000.

1. Установите разъем DWV9000 **19** на шланг пылесборника **20**.
2. Разблокируйте разъем DWV9000 **19** и сдвиньте его к выходу для удаления пыли **8**.
3. Надежно зафиксируйте разъем DWV9000 **19**.

### Обычные шланги вакуумного пылеуловителя (рис. G)

Подсоедините рекомендованный шланг вакуумного пылеуловителя к выходу для удаления пыли **8**.

### Подготовка к эксплуатации

- Установите ограждение и соответствующий диск или круг. Не используйте изношенные диски или круги.
- Следите за тем, чтобы внутренний и внешний фланцы были правильно установлены.
- Убедитесь, что указанные стрелками направления вращения на принадлежности и электроинструменте совпадают.

## ЭКСПЛУАТАЦИЯ

### Инструкции по эксплуатации

**⚠ ОСТОРОЖНО:** Всегда соблюдайте правила техники безопасности и применимые законы.

**⚠ ОСТОРОЖНО:** Чтобы снизить риск получения серьезных травм, выключайте инструмент и отключайте его от сети перед тем, как выполнять какие-либо регулировки или

*снимать/устанавливать принадлежности или оснастку. Убедитесь в том, что спусковой выключатель находится в положении OFF. Случайный запуск может привести к травме.*

## Правильное положение рук (рис. Н)

**ОСТОРОЖНО:** Во избежании риска получения серьезных травм **ВСЕГДА** используйте правильное положение рук как показано на рисунке.

**ОСТОРОЖНО:** Во избежании риска получения серьезных травм **ВСЕГДА** крепко держите инструмент, предупреждая внезапную резкую отдачу.

Правильное положение рук подразумевает, что одна рука лежит на боковой рукоятке **3**, а другая – на корпусе инструмента, как показано на рис. Н.

## Ползунковый переключатель (Рис. А)

**ОСТОРОЖНО:** Перед использованием инструмента проверьте надежность затяжки боковой рукоятки.

**ВНИМАНИЕ:** Перед тем, как подключить инструмент к сети убедитесь в том, что переключатель находится в положении выключения, нажав и отпустив его заднюю часть. Убедитесь в том, что выключатель находится в выключенном положении как описано выше, после любого перебора в сетевом питании, таком как срабатывание УЗО, автомата защиты, случайное отключение от сети или перебой в электроснабжении. Если переключатель включен при подключенном питании, то инструмент может начать работу неожиданно.

Для запуска инструмента переместите ползунковый выключатель **7** в направлении к передней части инструмента. Чтобы остановить инструмент, отпустите выключатель.

Для непрерывной работы переместите выключатель в направлении передней части инструмента и нажмите на его переднюю часть. Чтобы остановить инструмент во время непрерывного режима работы, нажмите на заднюю часть выключателя и отпустите его.

## Фиксатор шпинделя (рис. А)

Кнопка фиксатора шпинделя **1** используется для предотвращения вращения шпинделя во время установки или снятия дисков. Используйте фиксатор шпинделя только после выключения инструмента, отключения питания и полной остановки диска.

**ПРИМЕЧАНИЕ:** Для предотвращения риска повреждения инструмента не используйте фиксатор шпинделя при работающем инструменте. Это приведет к повреждению инструмента, а установленная принадлежность может слететь и нанести травму.

Для установки фиксатора нажмите кнопку блокировки шпинделя **1** и вращайте шпиндель до тех пор, пока он не зафиксируется и вы не сможете его более повернуть.

## Применение кожуха для срезания строительного раствора

**ОСТОРОЖНО:** Чтобы снизить риск травмы, **ВСЕГДА** выключайте инструмент и отключайте его от сети перед тем, как выполнять какие-либо настройки или снимать/устанавливать насадку или принадлежности. Это относится как к шлифовальной машине, так и к вакуумному пылеуловителю. Такие превентивные меры безопасности снижают риск случайного включения инструмента.

**ОСТОРОЖНО:** Для вашей собственной безопасности перед использованием любой принадлежности внимательно прочитайте руководство по эксплуатации, как для шлифовальной машины, так и для вакуумного пылеуловителя. Невыполнение этих инструкций может привести к травме и серьезным повреждениям инструмента и его принадлежности. При проведении технического обслуживания инструмента используйте только оригинальные запасные части.

**ОСТОРОЖНО:** Прочно удерживайте боковую рукоятку и корпус инструмента для обеспечения контроля над инструментом при запуске и при останове, пока принадлежность не прекратит вращаться. Убедитесь в том, что круг полностью остановился, прежде чем положить инструмент.

**ОСТОРОЖНО:** Убедитесь в том, что дверца угловой резки закрыта.

1. Убедитесь в том, что выполнены все инструкции по сборке и регулировке.
  2. Включите вакуумный пылеуловитель, как указано в руководстве по эксплуатации.
  3. Запустите шлифовальную машину, как указано в руководстве по эксплуатации инструмента.
- ПРИМЕЧАНИЕ:** Дождитесь, пока инструмент наберет полные обороты, прежде чем прикасаться им к обрабатываемой поверхности.

## Выпуклая расшивка и резка (рис. Н)

1. Выставьте нужную глубину резки, см. **Настройка глубины резки** в разделе **Сборка и регулировка**.
2. Дождитесь, пока инструмент не наберет полные обороты, прежде чем прикасаться им к обрабатываемой поверхности.
3. Встаньте так, чтобы открытая нижняя сторона кожуха и круг были направлены в сторону от вас.
4. Установите край **22** кожуха на обрабатываемую поверхность и начните резку, врезаясь в обрабатываемую поверхность.

**ПРИМЕЧАНИЕ:** Удерживайте край **22** кожуха прижатым к обрабатываемой поверхности, чтобы обеспечить надлежащий сбор пыли.

5. Направив кожку так, как показано на рис. Н, двигайте шлифовальную машину справа налево вдоль обрабатываемой поверхности. Для достижения наилучших результатов, шлифовальную машину следует расположить под углом в 45° к выходу для удаления пыли при выпуклой расшивке/резке.
6. Поднимайте инструмент от обрабатываемой поверхности перед его выключением. Прежде чем положить инструмент, дождитесь его остановки.

*только дополнительные принадлежности, рекомендованные DEWALT.*

Проконсультируйтесь со своим продавцом для получения дополнительной информации.

### Защита окружающей среды



Раздельная утилизация. Изделия и аккумуляторные батареи с данным символом на маркировке запрещается утилизировать с обычными бытовыми отходами.

Изделия и аккумуляторные батареи содержат материалы, которые могут быть извлечены или переработаны, снижая потребность в исходном сырье. Пожалуйста, утилизируйте электрические изделия и аккумуляторные батареи в соответствии с местными нормами. Дополнительная информация доступна по адресу [www.2helpU.com](http://www.2helpU.com).

## ТЕХНИЧЕСКОЕ ОБСЛУЖИВАНИЕ

Электроинструмент DEWALT имеет длительный срок эксплуатации и требует минимальных затрат на техобслуживание. Для длительной безотказной работы необходимо обеспечить правильный уход за инструментом и его регулярную очистку.



**ОСТОРОЖНО:** *Чтобы снизить риск получения серьезных травм, выключайте инструмент и отключайте его от сети перед тем, как выполнять какие-либо регулировки или снимать/устанавливать принадлежности или оснастку. Убедитесь в том, что спусковой выключатель находится в положении OFF. Случайный запуск может привести к травме.*



### Смазка

Вашему инструменту не требуется дополнительная смазка.



### Чистка



**ОСТОРОЖНО:** *Удаляйте загрязнения и пыль с корпуса инструмента, продвывая его сухим воздухом, поскольку грязь собирается внутри корпуса и вокруг вентиляционных отверстий. Надевайте защитные наушники и противопылевую маску при выполнении этих работ.*







**ОСТОРОЖНО:** *Никогда не пользуйтесь растворителями или другими сильнодействующими химическими веществами для чистки неметаллических частей инструмента. Эти химикаты могут повредить структуру материала, используемого для производства таких деталей. Используйте ткань, смоченную в мягком мыльном растворе. Не допускайте попадания жидкости внутрь инструмента; никогда не погружайте никакие из деталей инструмента в жидкость.*

## Дополнительные принадлежности

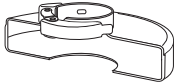

**ОСТОРОЖНО:** *В связи с тем, что дополнительные приспособления других производителей, кроме DEWALT, не проходили проверку на совместимость с данным изделием, их использование может представлять опасность. Во избежание травм, с данным инструментом следует использовать*

## ТАБЛИЦА РЕЖУЩИХ ПРИНАДЛЕЖНОСТЕЙ

<i>Тип ограждения</i>	<i>Оснастка</i>	<i>Описание</i>	<i>Как установить на шлифовальную машину</i>
 <p><b>ОГРАЖДЕНИЕ ТИП 1</b></p>		<p>Режущий диск для каменной кладки, армированный</p>	 <p>Ограждение тип 1</p>
		<p>Алмазный отрезной круг</p>	 <p>Задний фланец</p>  <p>Отрезной круг</p>  <p>Резьбовая зажимная гайка</p>









EST	Tallmac Tehnika OÜ Liimi 4/2 10621 Tallinn	(+372) 6563683 remont@tallmac.ee <b>www.tallmac.ee</b>
	Tallmac Tehnika OÜ Riia 130 B/1 TARTU 50411	(+372) 6668510 tartu@tallmac.ee <b>www.tallmac.ee</b>
	Stokker AS Peterburi tee 44 11415 Tallinn	(+372) 6201111 stokker@stokker.com <b>www.stokker.com</b>
LV	LIC GOTUS SIA Ulbrokas Str. 1021 Riga	(+371) 67556949 info@licgotus.lv <b>www.licgotus.lv</b>
	Stokker SIA Krasta iela 42 LV1003 Riga	(+371) 27354354 krasta.riga@stokker.com <b>www.stokker.com</b>
	Visico Fastening Systems SIA Mazā Rāmavas iela 2 1076 Valdauci, Riga	(+371) 67 452 453 (+371) 67 452 454 info@visico.eu <b>www.visico.eu</b>
LT	ELREMTA MASTERMANN UAB NAGLIO STR 4C 52367 Kaunas	(+370) 69840004 servisas@elmast.lt <b>www.elremta.lt</b>
	Stokker UAB Islandijos pl.5 LT-49179 Kaunas	(+370) 650 05730 kaunas@stokker.com <b>www.stokker.com</b>

Rohkem infot lähima hoolduspartneri kohta leiate siit:  
**www.2helpu.com**

Informāciju par tuvāko servisa pārstāvi skatiet tīmekļa vietnē:  
**www.2helpu.com**

Informāciju apie artimiausias remonto dirbtuves rasite tinklalapyje:  
**www.2helpu.com**

LIETUVIŲ

# DEWALT®

## Garantija

DeWALT užtikrina, kad gaminių, kuris pristatomas vartotojui, medžiagos ir (arba) jo surinkimas yra kokybiškas. Garantija yra priedas prie privačių vartotojų teisių ir jų nekeičia. Garantija galioja visose Europos Bendrijos valstybėse narėse ir Europos laisvosios prekybos zonoje.

Jei DeWALT gaminyje sulūžta dėl nekokybiškų medžiagų ir (arba) surinkimo, arba, jei jis neatitinka techninių reikalavimų, 12 mėnesių laikotarpio nuo jo įsigijimo DeWALT sutulys arba pakeis gaminį.

Garantija netaikoma, jei gedimas atsiranda dėl:

- normalaus susidėvėjimo;
- netinkamo įrankio eksploatavimo ar techninės priežiūros;
- jei variklis buvo perkrautas;
- jei gaminyje sugedo dėl neįprastų dalelių, medžiagų ar nelaimingo atsitikimo;
- netinkamo maitinimo.

Garantija netaikoma, jei gaminį remontavo arba išmontavo DeWALT neįgalios technikas.

Garantijai pasinaudoti gaminių, užpildytą garantinę kortelę ir pirkimo įrodymą (čekį) reikia pristatyti pardavėjui arba tiesiogiai įgalotoms remonto dirbtuvėms ne vėliau kaip per du mėnesius nuo gedimo nustatymo.

Informaciją apie artimiausias DeWALT remonto dirbtuves rasite tinklalapyje [www.2helpu.com](http://www.2helpu.com).

## Garantinis talonas:

Įrankio modelis/katalogo numeris .....

Serijinis numeris/datos kodas .....

Vartotojas .....

Pardavėjas .....

Data .....

EESTI KEEL

# DEWALT®

## Garantii

DeWALT garanteerib, et toode on klientile tarnimisel vaba materjali ja/või koostamise vigadest. Garantii lisandub eraklienti seaduslikele õigustele ning ei mõjuta neit. Garantii kehtib kõigi Euroopa Ühenduse liikmesriikide territooriumitel ja Euroopa vabakaubanduspiirkonnas.

Kui 12 kuu jooksul ostmisest esineb mõnel DeWALT tootel rike materjali ja/või koostamise vea tõttu või see on spetsifikatsiooni suhtes defekte, parandab või vahetab DeWALT toote klienti jaoks minimaalse vaevaga.

Garantii ei kehti, kui vea põhjuseks on:

- Normaalse kulumine
- Tõrjista väärkohtlemine või halb hooldamine
- Motoori ülekoormamine
- Kui toodet on kahjustanud võõrosakesed, materjal või õrnetus
- Vale toitepinge

Garantii ei kehti, kui toodet on remontitud või demonteeritud DeWALT volituseta isik.

Garantii kasutamiseks tuleb toode, täidetud garantiikaart ja ostutõend (t ekk) viia müüjale või otse volitatud teenindajale hiljemalt kaks kuud peale vea avastamist.

Teavet lähima DeWALT teenindaja kohta leiate veebisaitilt: [www.2helpu.com](http://www.2helpu.com).

## Garantiitalong:

Tööriista mudel/kataloogi number .....

Seria number/kuupäeva kood .....

Klient .....

Müüja .....

Kuupäev .....

# DEWALT®

РУССКИЙ ЯЗЫК

## Гарантия

DEWALT гарантирует, что данное изделие в момент поставки потребителю не содержит каких-либо дефектов материалов или сборки. Данная гарантия дополняет законные права частного потребителя и не затрагивает их каким-либо образом. Настоящая гарантия действует на территориях стран-членов Европейского Союза и в Европейской зоне свободной торговли.

Если в течение 12 месяцев с даты приобретения произошла поломка изделия DEWALT из-за некачественных материалов и/или сборки, либо изделие является дефектным в соответствии с техническими требованиями, то DEWALT отремонтирует или заменит изделие с минимальным беспокоеством для потребителя.

Гарантия не действительна, если поломка произошла вследствие:

- Нормального износа
- Неправильного использования или плохого обслуживания
- Перегрузки двигателя
- Если изделие повреждено посторонними частями, материалом или вследствие аварии
- Использование ненадлежащего источника питания

Гарантия не действительна, если изделие подвергалось ремонту или разборке лицом, не уполномоченным DEWALT.

Для того, чтобы воспользоваться гарантией необходимо предоставить: изделие, заголовленную гарантиную карту и доказательство покупки (приемки) дилеру или непосредственно уполномоченному агенту по обслуживанию не позднее двух месяцев с момента обнаружения поломки.

Информацию о ближайшем агенте по обслуживанию DEWALT можно найти на странице в Интернете: [www.zheirp.com](http://www.zheirp.com).

## Гарантийный талон:

Модель инструмента / Номер по каталогу .....  
Серийный номер / Код даты .....  
Потребитель .....  
Дилер .....  
Дата .....

# DEWALT®

LATVIEŠU

## Garantija

DEWALT garantē, ka produktam, ko piegādājam Klientam, nav materiālu un/vai montāžas defektu. Garantija ir papildus priekš noteikti juridiskajām tiesībām un tās neiekļemē. Garantija ir spēkā visās Eiropas Kopienas dalībvalstīs un Eiropas Brīvas tirdzniecības zonā.

Ja DEWALT produkts salūst materiālu un/vai montāžas trūkumu dēļ vai ja tam ir trūkumi saskaņā ar tehnisko specifikāciju, DEWALT 12 mēnešu laikā no pirkšanas datuma veiks remontu vai produkta nomaiņu, cenšoties Klientam radīt iespējami mazāk grūtību.

Garantija nav spēkā, ja bojājums ir radies šādu iemeslu dēļ:

- Normāls nodilums
- Ierces nepareiza lietošana vai slihta uzturēšana
- Ja motors darbināts ar rāstbodzi
- Ja produkta bojājumu radījuši svešķermeņi, cits materiāls vai tas bojāts akarīgas rezultāta
- Nepareiza strāvas padeve

Garantija nav spēkā, ja produktam remontu vai apkopi veicusi persona, kam šādam nolīkam nav DEWALT atļaujas.

Lai izmantotu garantijas tiesības, produktā ar atzīmētu garantijas talonu un pirkuma apliecinājumu (čeku) ir jānodrīkst pārdevējam vai tieši pirkumaģaļam arkopas pārstāvim vajadzīgs divus mēnešus pēc trūkuma konstatēšanas.

Informāciju par tuvāko DEWALT servisa pārstāvi meklējiet mājas lapā: [www.zheirp.com](http://www.zheirp.com).

## Garantijas talons:

Ierces modeļs/Kataloga numurs .....  
Sērijas numurs/Datuma kods .....  
Klients .....  
Pārdevējs .....  
Datums .....